

# F&C

CATALOGUE DEMATERIALISE

## +15000 RÉFÉRENCES

### CONTACT



<https://fibres-et-cables.com>



[contact@fibres-et-cables.com](mailto:contact@fibres-et-cables.com)



# SOMMAIRE

## SOLUTIONS CONNECTIQUE ET INFRASTRUCTURE



**FIBRE OPTIQUE**

**7**



**CONNECTIQUE RÉSEAU**

**21**



**CONNECTIQUE TÉLÉPHONIE**

**53**



**INSTALLATION RÉSEAU ET OUTILLAGE**

**59**



**INSTALLATION ÉLECTRIQUE**

**75**



**DISTRIBUTION ÉLECTRIQUE ET ONDULEURS**

**85**



**CONNECTIQUE AUDIOVISUELLE ET INFORMATIQUE**

**109**



**BAIES ET COFFRETS**

**137**

## SOLUTIONS RÉSEAU ACTIF



**RÉSEAU WIFI**

**165**



**RÉSEAU FILAIRE**

**177**



**KVM**

**211**

## SOLUTIONS CCTV



**VIDÉOSURVEILLANCE ET SÉCURITÉ**

**235**

## SOLUTIONS AUDIOVISUELLES



**DIGITAL MÉDIA**

**257**



**INSTALLATION ET ÉQUIPEMENT MULTIMÉDIA**

**273**

## SOLUTIONS SERVEUR, PC ET MOBILITÉ



**INTÉGRATION SERVEUR ET PC**

**307**



**PÉRIPHÉRIQUES PC ET ACCESSOIRES BUREAUTIQUES**

**327**



**TÉLÉPHONIE ET VISIOCONFÉRENCE**

**375**



**MOBILITÉ**

**391**



**CONSOMMABLES**

**407**

## INFRASTRUCTURE



**RJ45 / Ethernet**  
P. 5 - 22 à 52



**RJ45 à repérage lumineux**  
P. 34 à 36



**Plastron**  
P. 45 - 80 - 81 - 77 - 114 - 115



**Fibre optique SC**  
P. 8 à 12 - 14 à 20



**Fibre optique ST**  
P. 8 à 11 - 16 à 20



**Fibre optique LC**  
P. 8 à 12 - 16 à 20



**Électricité**  
P. 5 - 86 à 98



**Téléphonie / ADSL**  
P. 54 à 58



## INFORMATIQUE

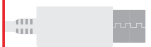

**Type-C™**  
P. 4 - 5 - 52 - 96 - 127 - 130 à 132 -  
392 - 393 - 395 - 396

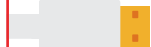

**USB**  
P. 52 - 90 - 96 - 115 - 128 - 129 - 392 -  
393 - 396 - 397

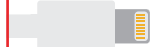

**Lightning®**  
P. 392 - 396



**SATA / eSATA**  
P. 313 - 314



**Série / Parallèle**  
P. 38 - 135 - 136



**Connectique interne**  
P. 315 - 316



**Power jack**  
P. 98



## VIDÉO



**VGA / SVGA**  
P. 4 - 38 - 96 - 112 à 114 - 124 - 126



**HDMI®**  
P. 4 - 52 - 96 - 117 à 121 - 125 à 127

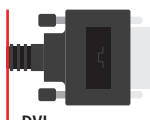

**DVI**  
P. 4 - 96 - 114 à 116 - 124 à 127



**DisplayPort**  
P. 52 - 96 - 122 à 127



**BNC**  
P. 115 - 255



**TV / Satellite**  
P. 84



## AUDIO



**Jack**  
P. 96 - 110 - 111 - 114



**RCA**  
P. 110



**Quick disconnect**  
P. 376 - 378



**RJ9**  
P. 54 à 58 - 376



# dacomex

La solution PRO pour vos linéaires de connectique déclinée en 4 univers produits

Une gamme complète en version boîte ou sachet, respectueuse de l'environnement :

- 3 formats de boîte en carton 100% recyclable
- 2 formats de sachet zip refermable en plastique PET1 100% recyclable
- Parfaitement adaptée à tous vos linéaires
- Gamme européenne, documentée en 9 langues

- DISPLAY
- COMPUTER
- NETWORK
- AUDIO



160 x 235 mm



220 x 248 mm

180 x 40 x 190 mm



145 x 30 x 145 mm

80 x 25 x 120 mm



## DISPLAY

Convertisseurs DisplayPort - Convertisseurs HDMI® - Convertisseurs USB - Cordons DisplayPort - Cordons DVI-D - Cordons HDMI® - Cordons SVGA



BOÎTES EN CARTON 100% RECYCLABLES



	LONGUEUR	RÉF. SACHET	RÉF. BOÎTE
Cordon SVGA avec ferrites	1,8 m	-	199033
Cordon HDMI® High Speed avec Ethernet	1,0 m	-	199044
Cordon HDMI® High Speed avec Ethernet	2,0 m	194021	199027
Cordon HDMI® High Speed avec Ethernet	2,0 m	-	199041
Cordon HDMI® High Speed avec Ethernet	3,0 m	-	199046
Cordon HDMI® High Speed avec Ethernet	5,0 m	-	199040
Cordon HDMI® vers DVI	2,0 m	194019	-
Cordon DisplayPort 1.2	1,5 m	-	199034
Cordon DisplayPort 1.2	2,0 m	194027	-
Cordon DisplayPort 1.4	2,0 m	-	199071
Cordon DisplayPort 1.2 vers Mini DisplayPort 1.2	2,0 m	194028	-
Cordon DisplayPort 1.1 vers DVI-D	1,8 m	-	199057
Cordon DisplayPort 1.1 vers HDMI®	2,0 m	194025	199036
Convertisseur actif DisplayPort 1.2 vers VGA	-	194015	199059
Convertisseur DisplayPort 1.1 vers DVI	-	-	199048
Convertisseur DisplayPort 1.1 vers HDMI®	-	194018	199038
Convertisseur DisplayPort 1.1 vers HDMI®, DVI ou VGA	-	-	199058
Convertisseur HDMI® vers VGA	-	194005	199049
Convertisseur HDMI® vers VGA + audio	-	194006	-
Convertisseur Mini DisplayPort 1.1 vers HDMI®, DVI ou VGA	-	-	199045
Cordon USB 3.2 Type-C™ vers HDMI®	1,8 m	-	199070
Convertisseur USB 3.2 Type-C™ vers VGA	-	-	199014
Convertisseur USB 3.1 Type-C™ vers HDMI® + VGA	-	-	199076
Convertisseur USB 3.2 Type-C™ vers DisplayPort 1.2	-	194008	199013





Près de 200 produits qualitatifs qui répondent aux standards de fabrication les plus rigoureux



Des références « best sellers » incontournables pour votre boutique



Un design attractif et valorisant pour vos linéaires



Une gamme européenne : caractéristiques techniques en multilingue



## COMPUTER

Cordons et rallonges USB - Cordons MFi Lightning - Cordons d'alimentation - Antivols



SACHETS EN PET1 100% RECYCLABLES



	LONGUEUR	RÉF. SACHET	RÉF. BOÎTE
Antivol à code	2,0 m	-	<b>199018</b>
Antivol à clé à 3 têtes	2,0 m	-	<b>199073</b>
Cordon USB 2.0 Type-A / micro USB B noir	1,0 m	<b>194004</b>	<b>199023</b>
Cordon réversible USB 2.0 Type-A / micro USB B noir	1,0 m	-	<b>199029</b>
Cordon USB 2.0 Type-A / mini USB B noir	1,5 m	-	<b>199031</b>
Cordon USB 2.0 Type-A / Type-B noir	1,8 m	<b>194031</b>	<b>199012</b>
Rallonge USB 2.0 Type-A / Type-A grise	2,0 m	<b>194032</b>	<b>199030</b>
Rallonge USB 3.2 Gen1 Type-A / Type-A noire	1,8 m	-	<b>199024</b>
Rallonge amplifiée USB 2.0	5,0 m	<b>194044</b>	-
Cordon USB 2.0 Type-A / Type-C™ noir	1,0 m	<b>194029</b>	-
Cordon USB 3.2 Gen1 Type-A / Type-C™ noir	1,0 m	<b>194030</b>	<b>199050</b>
Cordon USB 2.0 Type-C™ de charge rapide	2,0 m	<b>194045</b>	-
Cordon MFi Lightning vers USB Type-A	1,0 m	<b>194041</b>	-
Cordon MFi Lightning vers USB Type-A	2,0 m	<b>194043</b>	-
Cordon MFi Lightning vers USB Type-C™	2,0 m	<b>194042</b>	-
Cordon d'alimentation PC CEE7 / C13 noir	1,8 m	<b>194033</b>	-
Cordon d'alimentation PC CEE7 / C5 pour PC portable	1,8 m	<b>194034</b>	-



## NETWORK

Cordons réseau



BOÎTES EN CARTON 100% RECYCLABLES



	LONGUEUR	RÉF. SACHET	RÉF. BOÎTE
Cordon RJ45 CAT. 6 F/UTP blanc	0,5 m	-	<b>199006</b>
Cordon RJ45 CAT. 6 F/UTP gris	10,0 m	-	<b>199069</b>
Cordon RJ45 CAT. 6 F/UTP LSOH snagless blanc	1,0 m	-	<b>199052</b>
Cordon RJ45 CAT. 6 F/UTP LSOH snagless blanc	2,0 m	-	<b>199053</b>
Cordon RJ45 CAT. 6 F/UTP LSOH snagless blanc	3,0 m	-	<b>199054</b>
Cordon RJ45 CAT. 6 F/UTP LSOH snagless blanc	5,0 m	-	<b>199055</b>
Cordon RJ45 CAT. 6 F/UTP LSOH snagless gris	3,0 m	<b>194036</b>	-



## AUDIO

Cordons et rallonges jack - Doubleurs et adaptateurs audio



SACHETS EN PET1 100% RECYCLABLES



	LONGUEUR	RÉF. SACHET	RÉF. BOÎTE
Adaptateur micro et casque stéréo jack 3.5 mm	-	<b>194013</b>	<b>199007</b>
Doubleur stéréo jack 3.5 mm	0,15 m	<b>194014</b>	-
Rallonge audio stéréo jack 3.5 mm	3,0 m	-	<b>199001</b>





# Solutions connectiques et infrastructures réseau

Fibre optique	7
Connectique réseau	21
Connectique téléphonie	53
Installation réseau et outillage	59
Installation électrique	75
Distribution électrique et onduleurs	85
Connectique audiovisuelle et informatique	109
Baies et coffrets	137



Cordons à repérage lumineux PATCHSEE  
Pages 34 et 36

Mini panneaux keystone pour rail DIN  
Page 158

Câbles fibre optique EKIVALAN  
Page 13

Boîtier mural étanche IP66  
Réf. 273049  
Page 47

## Fibre optique

Choisir sa jarretière optique	8
Jarretières optiques haute densité	9 à 11
Jarretières Uniboot et jarretières opérateurs	12
Câbles fibres optiques à la coupe	13
Boîtiers de raccordement FTTH avec câble abonné	14
Boîtiers de raccordement FTTH	15
Tiroirs optiques et accessoires	16 à 18
Accessoires fibre optique	19
Aiguilles de tirage et fibre sur mesure	20

# Choisir sa jarretière optique



## Choisir sa jarretière optique

L'infrastructure en place et vos besoins futurs sont déterminants dans le choix d'une jarretière optique et nous vous accompagnons dans ce choix en vous expliquant les différents composants.

FIBRE OPTIQUE

### 1 Le choix du mode

#### A Fibre monomode

Une seule longueur d'onde dans l'âme du câble.

Aucune interférence ni aucun chevauchement entre les différentes longueurs d'onde.

La fibre monomode convient aux réseaux à très haut débit étendus sur de grandes surfaces grâce à une distance maximale de 40 km.

**Les différents types de fibres monomodes :**

TYPE DE FIBRE	DIAMÈTRE DE LA FIBRE	LONGUEUR D'ONDE	LONGUEUR PAR VITESSE					BANDE PASSANTE	UTILISATION
			100 MBPS	1 GBPS	10 GBPS	40 GBPS	100 GBPS		
<b>OS1 / OS2</b>	9/125 µm	1550 nm	-	-	40000 m	40000 m	40000 m	Illimitée	Déport très longue distance

#### B Fibre multimode

Passage de plusieurs longueurs d'onde dans une âme plus large, plusieurs types de données peuvent être transmises.

La fibre multimode convient aux réseaux à haut débit sur des distances moindres, inférieures à 5 km ou des datacenters.

**Les différents types de fibres multimodes :**

TYPE DE FIBRE	DIAMÈTRE DE LA FIBRE	LONGUEUR D'ONDE	LONGUEUR PAR VITESSE					BANDE PASSANTE	UTILISATION
			100 MBPS	1 GBPS	10 GBPS	40 GBPS	100 GBPS		
<b>OM1</b>	62,5/125 µm	850 nm	2000 m	275 m	33 m	-	-	200 MHz	Déport longue distance (< 4 km)
<b>OM2</b>	50/125 µm	850 nm	2000 m	550 m	82 m	-	-	500 MHz	Déport longue distance (< 4 km)
<b>OM3</b>	50/125 µm	850 nm	2000 m	550 m	300 m	100 m	70 m	1500 MHz	Datacenter
<b>OM4</b>	50/125 µm	850 nm	2000 m	550 m	400 m	150 m	150 m	3500 MHz	Datacenter
<b>OM5</b>	50/125 µm	850 nm / 953 nm	2000 m	550 m	400 m	150 m	150 m	3500 MHz	Datacenter

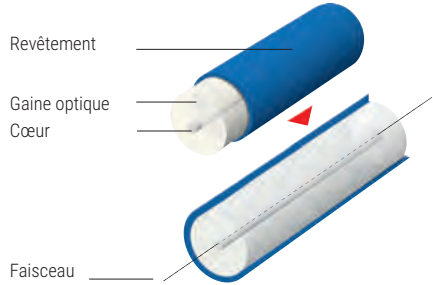

Revêtement

Gaine optique

Cœur

Faisceau

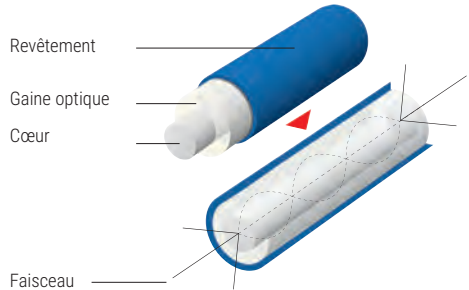

Revêtement

Gaine optique

Cœur

Faisceau

### 2 Le choix des connecteurs

Il existe une variété importante de connecteurs fibre optique sur le marché. Nous vous proposons ici les principaux connecteurs répondant aux standards et couvrant l'essentiel de vos besoins.

Les derniers standards ratifiés désignent le connecteur «LC» comme la connectique du futur pour une utilisation en salle informatique et en datacenter.



	CONNECTEUR LC "LUCENT CONNECTOR"	CONNECTEUR SC "SUBSCRIBER CONNECTOR"	CONNECTEUR ST "STRAIGHT TIP"
AVANTAGES	Encombrement réduit	Connecteur solide et connexion fiable	Verrouillage sécurisé
MATÉRIAU	Plastique	Plastique	Métal
DIAMÈTRE	1,25 mm	2,5 mm	2,5 mm
FERULE	"Push pull"	"Push pull"	Baïonnette
VERROUILLAGE	"Push pull"	"Push pull"	Baïonnette
STANDARD	IEC 61754-20	IEC 61751-4	IEC 61754-2
REMARQUES	Connexions haute densité, transceivers SFP et SFP+...	Applications LAN multiples et telecom	Resté un standard pendant longtemps, celui-ci est en fin de vie

### 3 Le choix des câbles

Comme pour les connecteurs, il existe une variété importante de câbles fibre optique sur le marché. Pour les câbles destinés à l'installation, ceux-ci sont souvent composés de plusieurs fibres dans le même câble, avec des fibres de diamètre 250 µm afin de disposer de câbles de diamètre extérieur réduit. Si des connecteurs doivent être raccordés à ces fibres, il faut préférer des fibres de diamètre 900 µm. Pour les jarretières fibre optique, le rayon de courbure est un critère important à respecter : les 2 principaux types sont G.657.A2 (mini 7,5 mm de rayon de courbure) et G.652.D (mini 30 mm).

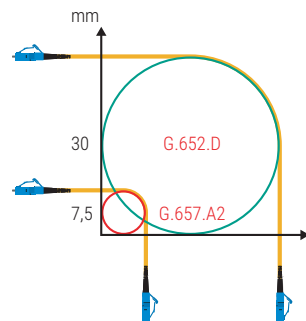



# Jarretières optiques haute densité



## Les standards de couleur des jarretières optiques ?

<b>OS2</b>	"Jaune", standard international.
<b>OM1 / OM2</b>	"Orange", standard international.
<b>OM3</b>	"Aqua", standard international.
<b>OM4</b>	"Aqua", standard international mais "Erika-violet" est très largement adopté en Europe pour différencier l'OM4 de l'OM3.
<b>OM5</b>	"Limegreen", standard international.

## Jarretière optique duplex monomode haute densité - finition APC et UPC

- › Type de câble : G.652.D, Grade B/2, Classe A
- › Gaine : LSOH (zéro halogène)
- › Norme : ISO 11801

- › Ferrule : céramique
- › Conditionnement individuel, avec rapport de tests



### OS2 9/125 JAUNE (MONOMODE)

		Ø CÂBLE	1,0 M	2,0 M	3,0 M	5,0 M	10,0 M
<b>LC APC / LC APC</b>	RÉF.	2 x 2,0 mm	<b>392451</b>	<b>392452</b>	<b>392453</b>	<b>392454</b>	<b>392456</b>
<b>SC APC / SC APC</b>	RÉF.	2 x 3,0 mm	<b>392381</b>	<b>392382</b>	<b>392383</b>	<b>392384</b>	<b>392385</b>
<b>SC APC / LC APC</b>	RÉF.	2 x 2,0 mm	<b>392461</b>	<b>392462</b>	<b>392463</b>	<b>392464</b>	<b>392466</b>
<b>SC APC / SC UPC</b>	RÉF.	2 x 3,0 mm	<b>392367</b>	<b>392368</b>	<b>392369</b>	<b>392370</b>	<b>392371</b>
<b>SC APC / LC UPC</b>	RÉF.	2 x 3,0 mm	<b>392374</b>	<b>392375</b>	<b>392376</b>	<b>392377</b>	<b>392378</b>
<b>SC APC / ST UPC</b>	RÉF.	2 x 3,0 mm	<b>392360</b>	<b>392361</b>	<b>392362</b>	<b>392363</b>	<b>392364</b>

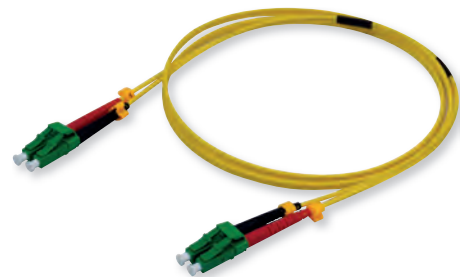

		Ø CÂBLE	0,5 M	1,0 M	2,0 M	3,0 M	5,0 M	7,0 M	10,0 M	15,0 M	20,0 M	30,0 M	50,0 M
<b>LC / LC</b>	RÉF.	2 x 2,0 mm	<b>392840</b>	<b>392841</b>	<b>392842</b>	<b>392843</b>	<b>392844</b>	<b>392845</b>	<b>392846</b>	<b>392847</b>	<b>392848</b>	<b>392849</b>	<b>393231</b>
<b>LC / SC</b>	RÉF.	2 x 2,0 mm	<b>392860</b>	<b>392861</b>	<b>392862</b>	<b>392863</b>	<b>392864</b>	<b>392865</b>	<b>392866</b>	<b>392867</b>	<b>392868</b>	<b>392869</b>	<b>393232</b>
<b>SC / SC</b>	RÉF.	2 x 2,0 mm	<b>392870</b>	<b>392871</b>	<b>392872</b>	<b>392873</b>	<b>392874</b>	-	<b>392876</b>	<b>392877</b>	<b>392878</b>	<b>392879</b>	<b>393233</b>
<b>SC / ST</b>	RÉF.	2 x 2,0 mm	-	<b>392881</b>	<b>392882</b>	<b>392883</b>	<b>392884</b>	-	<b>392886</b>	<b>392887</b>	-	-	-
<b>LC / ST</b>	RÉF.	2 x 2,0 mm	-	<b>392851</b>	<b>392852</b>	<b>392853</b>	<b>392854</b>	-	<b>392856</b>	<b>392857</b>	<b>392858</b>	-	-
<b>ST / ST</b>	RÉF.	2 x 2,0 mm	-	<b>392891</b>	<b>392892</b>	<b>392893</b>	<b>392894</b>	-	<b>392896</b>	-	-	-	-

# Jarretières optiques haute densité

## Jarretière optique duplex multimode haute densité - finition UPC

- › Type de câble : G.651.A1a, Grade A/1, Classe A
- › Gaine : LSOH (zéro halogène)
- › Norme : ISO 11801

- › Ferrule : céramique
- › Conditionnement individuel, avec rapport de tests



### OM5 50/125 LIME GREEN (MULTIMODE)

		Ø CÂBLE	1,0 M	2,0 M	3,0 M	5,0 M	10,0 M
<b>LC / LC</b>	RÉF.	2 x 2,0 mm	<b>392921</b>	<b>392922</b>	<b>392923</b>	<b>392924</b>	<b>392926</b>
<b>LC / SC</b>	RÉF.	2 x 2,0 mm	<b>392911</b>	<b>392912</b>	<b>392913</b>	<b>392914</b>	<b>392916</b>
<b>SC / SC</b>	RÉF.	2 x 2,0 mm	<b>392901</b>	<b>392902</b>	<b>392903</b>	<b>392904</b>	<b>392906</b>

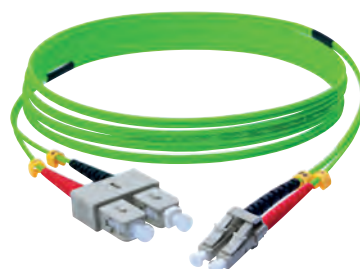

### OM4 50/125 AQUA (MULTIMODE)

		Ø CÂBLE	0,5 M	1,0 M	2,0 M	3,0 M	5,0 M	7,0 M	10,0 M	15,0 M	20,0 M	30,0 M	50,0 M
<b>LC / LC</b>	RÉF.	2 x 2,0 mm	<b>393251</b>	<b>393252</b>	<b>393253</b>	<b>393254</b>	<b>393255</b>	-	<b>393256</b>	<b>393257</b>	<b>393258</b>	-	-
<b>LC / SC</b>	RÉF.	2 x 2,0 mm	<b>393259</b>	<b>393261</b>	<b>393262</b>	<b>393263</b>	<b>393264</b>	-	<b>393265</b>	<b>393266</b>	<b>393267</b>	-	-
<b>SC / SC</b>	RÉF.	2 x 2,0 mm	<b>393268</b>	<b>393269</b>	<b>393271</b>	<b>393272</b>	<b>393273</b>	-	<b>393274</b>	<b>393275</b>	<b>393276</b>	-	-

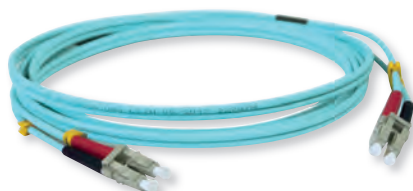

### OM4 50/125 ERIKA-VIOLET (MULTIMODE)

		Ø CÂBLE	0,5 M	1,0 M	2,0 M	3,0 M	5,0 M	7,0 M	10,0 M	15,0 M	20,0 M	30,0 M	50,0 M
<b>LC / LC</b>	RÉF.	2 x 2,0 mm	<b>392780</b>	<b>392781</b>	<b>392782</b>	<b>392783</b>	<b>392784</b>	<b>392785</b>	<b>392786</b>	<b>392787</b>	<b>392788</b>	<b>392789</b>	<b>393234</b>
<b>LC / SC</b>	RÉF.	2 x 2,0 mm	<b>392800</b>	<b>392801</b>	<b>392802</b>	<b>392803</b>	<b>392804</b>	-	<b>392806</b>	<b>392807</b>	<b>392808</b>	<b>392809</b>	<b>393235</b>
<b>SC / SC</b>	RÉF.	2 x 2,0 mm	<b>392810</b>	<b>392811</b>	<b>392812</b>	<b>392813</b>	<b>392814</b>	-	<b>392816</b>	<b>392817</b>	<b>392818</b>	-	-
<b>SC / ST</b>	RÉF.	2 x 2,0 mm	-	<b>392821</b>	<b>392822</b>	<b>392823</b>	<b>392824</b>	-	<b>392826</b>	-	-	-	-
<b>LC / ST</b>	RÉF.	2 x 2,0 mm	-	<b>392791</b>	<b>392792</b>	<b>392793</b>	<b>392794</b>	-	<b>392796</b>	<b>392797</b>	<b>392798</b>	<b>392799</b>	-
<b>ST / ST</b>	RÉF.	2 x 2,0 mm	-	<b>392831</b>	<b>392832</b>	<b>392833</b>	<b>392834</b>	-	<b>392836</b>	<b>392837</b>	-	-	-



# Jarretières optiques haute densité

## Jarretière optique duplex multimode haute densité - finition UPC

- › Type de câble : G.651.A1a, Grade A/1, Classe A
- › Gaine : LSOH (zéro halogène)
- › Norme : ISO 11801

- › Ferrule : céramique
- › Conditionnement individuel, avec rapport de tests



### OM3 50/125 AQUA (MULTIMODE)



		Ø CÂBLE	0,5 M	1,0 M	2,0 M	3,0 M	5,0 M	7,0 M	10,0 M	15,0 M	20,0 M	30,0 M	50,0 M
LC / LC	RÉF.	2 x 2,0 mm	<b>392720</b>	<b>392721</b>	<b>392722</b>	<b>392723</b>	<b>392724</b>	<b>392725</b>	<b>392726</b>	<b>392727</b>	<b>392728</b>	<b>392729</b>	<b>393236</b>
LC / SC	RÉF.	2 x 2,0 mm	<b>392740</b>	<b>392741</b>	<b>392742</b>	<b>392743</b>	<b>392744</b>	-	<b>392746</b>	<b>392747</b>	<b>392748</b>	<b>392749</b>	<b>393237</b>
SC / SC	RÉF.	2 x 2,0 mm	<b>392750</b>	<b>392751</b>	<b>392752</b>	<b>392753</b>	<b>392754</b>	-	<b>392756</b>	<b>392757</b>	<b>392758</b>	<b>392759</b>	<b>393238</b>
SC / ST	RÉF.	2 x 2,0 mm	-	<b>392761</b>	<b>392762</b>	<b>392763</b>	<b>392764</b>	-	<b>392766</b>	<b>392767</b>	<b>392768</b>	-	-
LC / ST	RÉF.	2 x 2,0 mm	<b>392730</b>	<b>392731</b>	<b>392732</b>	<b>392733</b>	<b>392734</b>	-	<b>392736</b>	<b>392737</b>	<b>392738</b>	<b>392739</b>	-
ST / ST	RÉF.	2 x 2,0 mm	-	<b>392771</b>	<b>392772</b>	<b>392773</b>	<b>392774</b>	-	<b>392776</b>	<b>392777</b>	<b>392778</b>	-	-

### OM2 50/125 ORANGE (MULTIMODE)

		Ø CÂBLE	1,0 M	2,0 M	3,0 M	5,0 M	10,0 M
LC / LC	RÉF.	2 x 2,0 mm	<b>392661</b>	<b>392662</b>	<b>392663</b>	<b>392664</b>	<b>392666</b>
LC / SC	RÉF.	2 x 2,0 mm	<b>392681</b>	<b>392682</b>	<b>392683</b>	<b>392684</b>	<b>392686</b>
SC / SC	RÉF.	2 x 2,0 mm	<b>392691</b>	<b>392692</b>	<b>392693</b>	<b>392694</b>	<b>392696</b>
SC / ST	RÉF.	2 x 2,0 mm	<b>392701</b>	<b>392702</b>	<b>392703</b>	<b>392704</b>	<b>392706</b>
LC / ST	RÉF.	2 x 2,0 mm	<b>392671</b>	<b>392672</b>	<b>392673</b>	<b>392674</b>	<b>392676</b>
ST / ST	RÉF.	2 x 2,0 mm	<b>392711</b>	<b>392712</b>	<b>392713</b>	<b>392714</b>	<b>392716</b>

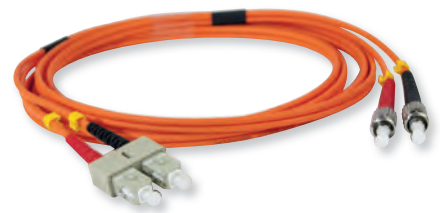

### OM1 62,5/125 ORANGE (MULTIMODE)

		Ø CÂBLE	1,0 M	2,0 M	3,0 M	5,0 M	10,0 M
LC / LC	RÉF.	2 x 2,0 mm	<b>392601</b>	<b>392602</b>	<b>392603</b>	<b>392604</b>	<b>392606</b>
LC / SC	RÉF.	2 x 2,0 mm	<b>392621</b>	<b>392622</b>	<b>392623</b>	<b>392624</b>	<b>392626</b>
SC / SC	RÉF.	2 x 2,0 mm	<b>392631</b>	<b>392632</b>	<b>392633</b>	<b>392634</b>	<b>392636</b>
SC / ST	RÉF.	2 x 2,0 mm	<b>392641</b>	<b>392642</b>	<b>392643</b>	<b>392644</b>	<b>392646</b>
LC / ST	RÉF.	2 x 2,0 mm	<b>392611</b>	<b>392612</b>	<b>392613</b>	<b>392614</b>	<b>392616</b>
ST / ST	RÉF.	2 x 2,0 mm	<b>392651</b>	<b>392652</b>	<b>392653</b>	<b>392654</b>	<b>392656</b>

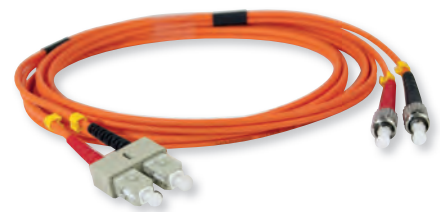

# Jarretières Uniboot et jarretières opérateurs



## Pourquoi une jarretière Uniboot ?

C'est la plus optimisée pour les environnements de type datacenter !

- › 1 seul câble de 2,0 mm contenant 2 fibres pour un gain d'espace de 50% par rapport à une jarretière haute densité 2,0 mm et de 70% par rapport à une jarretière standard 3,0 mm.
- › Connecteur spécifique pour un changement rapide de polarité quand cela est nécessaire (Rx-Tx).

Nos jarretières Uniboot offrent la même qualité et les mêmes performances optiques que nos jarretières standards avec la capacité supplémentaire d'être réversibles et adaptées à des environnements à très haute densité.

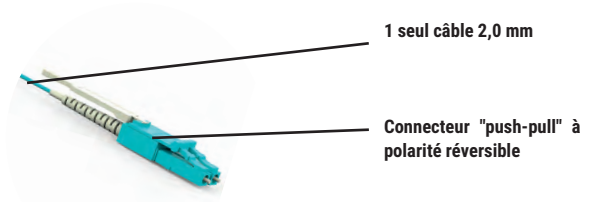

## Jarretière optique duplex haute densité - finition UPC - LC Uniboot

- › Type de câble : G.652.D, Classe A
- › Gaine : LSOH (zéro halogène)
- › Norme : ISO 11801

- › Ferrule : céramique
- › Conditionnement individuel, avec rapport de tests



### OS2 9/125 JAUNE (MONOMODE)

LC / LC		Ø CÂBLE	1,0 M	2,0 M	3,0 M	5,0 M	10,0 M
REF.	2,0 mm	<b>392931</b>	<b>392932</b>	<b>392933</b>	<b>392934</b>	<b>392936</b>	

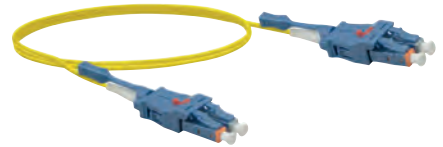

### OM4 50/125 ERIKA-VIOLET (MULTIMODE)

LC / LC		Ø CÂBLE	1,0 M	2,0 M	3,0 M	5,0 M	10,0 M
REF.	2,0 mm	<b>392951</b>	<b>392952</b>	<b>392953</b>	<b>392954</b>	<b>392956</b>	



### OM3 50/125 AQUA (MULTIMODE)

LC / LC		Ø CÂBLE	1,0 M	2,0 M	3,0 M	5,0 M	10,0 M
REF.	2,0 mm	<b>392941</b>	<b>392942</b>	<b>392943</b>	<b>392944</b>	<b>392946</b>	



## Jarretière optique simplex monomode OS2 pour box fibre

Complément indispensable de votre boîtier PTO (Point de Terminaison Optique) !

- › Type de câble : G.657.A2 blanc à armure métallique anti-rongeurs
- › Gaine : LSOH (zéro halogène)
- › Norme : ISO 11801
- › Ferrule : céramique
- › Conditionnement individuel, avec rapport de tests

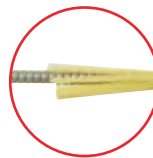

Gaine à armure métallique

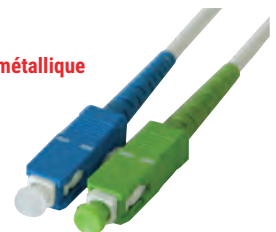

**PENSEZ-Y**

Retrouvez nos boîtiers PTO / DTIO

Page : 15

SC APC / SC UPC



REF.	2,0 M	3,0 M	5,0 M	7,5 M	10,0 M	15,0 M
	<b>392390</b>	<b>392391</b>	<b>392392</b>	<b>392394</b>	<b>392393</b>	<b>392395</b>

SC APC / SC APC



REF.	2,0 M	3,0 M	5,0 M	7,5 M	10,0 M	15,0 M
	<b>392396</b>	<b>392397</b>	<b>392398</b>	<b>392399</b>	<b>392388</b>	<b>392389</b>

## Câbles fibres optiques à la coupe

ekivalan

## Câbles fibres optiques à la coupe, structure libre 250 µm

- › Câble intérieur/extérieur noir, LSOH, étanche et anti-UV
- › Structure libre 250 µm, avec gel
- › Protection anti-rongeurs par mèches de verre, hydrobloquantes
- › Euroclasse : D<sub>ca</sub> -s2 -d2 -a2
- › Raccordement avec épanouisseur conseillé (900 µm)
- › Uni-tube jusqu'à 12 fibres, bi-tube en 24 fibres
- › Marquage métrique sur le câble
- › Repérage des fibres selon code couleur Fotag IEEE 802.8
- › Existe également en OM1 et OM2



Longueur sur mesure, minimum 100 m.

CONSTRUCTION	Ø CÂBLE	RAYON DE COURBURE	TENSION ADMISSIBLE	PLAGE DE TEMPÉRATURE	EUROCLASSE	RÉF.
<b>OS2 9/125 (MONOMODE) STRUCTURE LIBRE 250 µm</b>						
6 fibres monomode OS2	6,0 mm	120 mm	2000 N	-20 à +60°C	D <sub>ca</sub>	<b>395063</b>
12 fibres monomode OS2	6,0 mm	120 mm	2000 N	-20 à +60°C	D <sub>ca</sub>	<b>395064</b>
24 fibres monomode OS2	7,2 mm	144 mm	2000 N	-20 à +60°C	D <sub>ca</sub>	<b>395065</b>
<b>OM4 50/125 (MULTIMODE) STRUCTURE LIBRE 250 µm</b>						
6 fibres multimode OM4	6,0 mm	120 mm	2000 N	-20 à +60°C	D <sub>ca</sub>	<b>395066</b>
12 fibres multimode OM4	6,0 mm	120 mm	2000 N	-20 à +60°C	D <sub>ca</sub>	<b>395067</b>
24 fibres multimode OM4	7,2 mm	144 mm	2000 N	-20 à +60°C	D <sub>ca</sub>	<b>395068</b>
<b>OM3 50/125 (MULTIMODE) STRUCTURE LIBRE 250 µm</b>						
6 fibres multimode OM3	6,0 mm	120 mm	2000 N	-20 à +60°C	D <sub>ca</sub>	<b>395069</b>
12 fibres multimode OM3	6,0 mm	120 mm	2000 N	-20 à +60°C	D <sub>ca</sub>	<b>395070</b>
24 fibres multimode OM3	7,2 mm	144 mm	2000 N	-20 à +60°C	D <sub>ca</sub>	<b>395071</b>

## Câbles fibres optiques à la coupe, structure semi-serrée 900 µm

- › Câble intérieur/extérieur noir, LSOH, étanche et anti-UV
- › Structure semi-serrée 900 µm
- › Protection anti-rongeurs par mèches de verre, hydrobloquantes
- › Euroclasse : D<sub>ca</sub> -s1 -d1 -a1
- › Raccordement direct sans épanouisseur
- › Marquage métrique sur le câble
- › Repérage des fibres selon code couleur Fotag IEEE 802.8
- › Existe également en OM1 et OM2



Longueur sur mesure, minimum 100 m.

CONSTRUCTION	Ø CÂBLE	RAYON DE COURBURE	TENSION ADMISSIBLE	PLAGE DE TEMPÉRATURE	EUROCLASSE	RÉF.
<b>OS2 9/125 (MONOMODE) STRUCTURE SEMI-SERRÉE 900 µm</b>						
6 fibres monomode OS2	5,9 mm	89 mm	1000 N	-20 à +60°C	D <sub>ca</sub>	<b>395075</b>
12 fibres monomode OS2	7,1 mm	107 mm	1600 N	-20 à +60°C	D <sub>ca</sub>	<b>395076</b>
24 fibres monomode OS2	8,9 mm	134 mm	2300 N	-20 à +60°C	D <sub>ca</sub>	<b>395077</b>
<b>OM4 50/125 (MULTIMODE) STRUCTURE SEMI-SERRÉE 900 µm</b>						
6 fibres multimode OM4	5,9 mm	89 mm	1000 N	-20 à +60°C	D <sub>ca</sub>	<b>395078</b>
12 fibres multimode OM4	7,1 mm	107 mm	1600 N	-20 à +60°C	D <sub>ca</sub>	<b>395079</b>
24 fibres multimode OM4	8,9 mm	134 mm	2300 N	-20 à +60°C	D <sub>ca</sub>	<b>395080</b>
<b>OM3 50/125 (MULTIMODE) STRUCTURE SEMI-SERRÉE 900 µm</b>						
6 fibres multimode OM3	5,9 mm	89 mm	1000 N	-20 à +60°C	D <sub>ca</sub>	<b>395081</b>
12 fibres multimode OM3	7,1 mm	107 mm	1600 N	-20 à +60°C	D <sub>ca</sub>	<b>395082</b>
24 fibres multimode OM3	8,9 mm	134 mm	2300 N	-20 à +60°C	D <sub>ca</sub>	<b>395083</b>

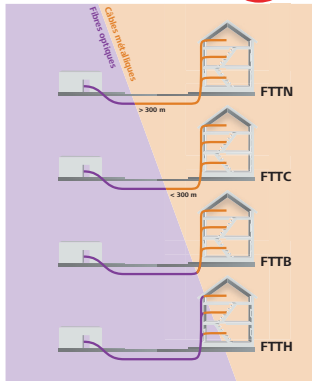

## Comment nous vous accompagnons ?

Notre sélection de produits nous permet de vous accompagner dans vos installations FTTH.

FTTH est l'acronyme anglais de Fiber To The Home que l'on peut traduire en français par « fibre jusqu'au domicile ». L'abonné est alors directement raccordé par une fibre optique de « bout en bout ». Une fibre est tirée entre le noeud de raccordement optique (NRO) et l'intérieur du logement pour être raccordée à une box fibre.

Le câblage FTTH nécessite des accessoires dont des boîtiers de raccordement spécifiques présentés ci-contre :

- › **PTO** : Point de Terminaison Optique
- › **PBO** : Point de Branchement Optique ( boîtier de jonction inter-étage)
- › **PMO** : Point de Mutualisation Optique ( Coffret de raccordement fibre logement / fibre FAI)
- › **PRI** : Point de Raccordement d'Immeuble
- › **FAI** : Fournisseur d'Accès Internet

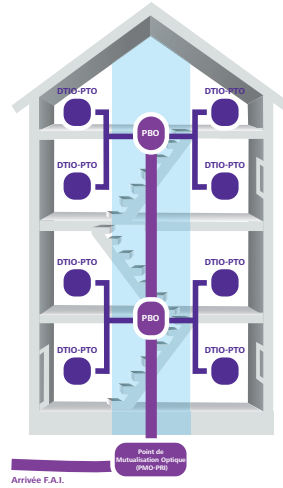

## PTO / DTIO FTTH avec prise SC/APC et câble d'abonné G.657

Le boîtier DTIO ou PTO est le point de terminaison optique de l'installation FTTH dans le logement. Il se fixe dans le coffret de communication (DTIO) ou en pose murale (PTO) et permet le raccordement à la box fibre de l'opérateur.

Le boîtier est ici équipé soit de 1 connecteur SC/APC, soit de 4 connecteurs SC/APC, d'un câble d'abonné fibre optique monomode (G.657.A2 à 1 ou 4 fibres) disponible en plusieurs longueurs et livré avec un anneau de tirage pour faciliter son installation.

Cette solution de raccordement convient aux zones très denses (ZTD).

- › Matériau : boîtier ABS
- › Indice d'étanchéité : IP65
- › Equipé : 1 ou 4 traversées SC/APC protégées (voir tableau)
- › Dimensions : 100 x 80 x 30 mm
- › Câble :
  - G.657.A2 de 4,0 mm de diamètre
  - Certifié IEC 60332-1-2, LSOH, Euroclasse RPC Eca
  - 1 fibre (rouge) ou 4 fibres (rouge / jaune / bleu / vert) 900 µm (voir tableau)



Réf. 395324

Réf. 395334



	NOMBRE DE FIBRES	LONGUEUR DU CÂBLE	RÉF.
PTO / DTIO 1 SC/APC avec câble abonné G.657	1	20,0 m	<b>395324</b>
PTO / DTIO 1 SC/APC avec câble abonné G.657	1	30,0 m	<b>395325</b>
PTO / DTIO 1 SC/APC avec câble abonné G.657	1	40,0 m	<b>395326</b>
PTO / DTIO 1 SC/APC avec câble abonné G.657	1	50,0 m	<b>395327</b>
PTO / DTIO 4 SC/APC avec câble abonné G.657	4	20,0 m	<b>395334</b>
PTO / DTIO 4 SC/APC avec câble abonné G.657	4	30,0 m	<b>395335</b>
PTO / DTIO 4 SC/APC avec câble abonné G.657	4	40,0 m	<b>395336</b>
PTO / DTIO 4 SC/APC avec câble abonné G.657	4	50,0 m	<b>395337</b>

## PTO / DTIO FTTH pour 4 fibres SC/APC

Le boîtier PTO est le point de terminaison pour les installations FTTH chez l'abonné. Il s'installe à l'intérieur du tableau de communication sur un rail DIN ou dans le logement en montage mural apparent.

Ce boîtier s'utilise avec un câble fibre connectorisé SC/APC.

- › Matériau : boîtier ABS
  - › Indice d'étanchéité : IP65
  - › Equipé : 4 traversées SC/APC protégées
  - › Dispositif de lavage des fibres intégré
  - › Fixation : sur rail DIN 35 mm ou par vis
  - › Dimensions : 100 x 80 x 30 mm
- › Fourni avec :
- 4 protections d'épissure thermo-rétractables
  - Vis et chevilles de fixation
  - 2 obturateurs de traversée
  - 4 colliers serre-câbles



	RÉF.
PTO / DTIO pour 4 fibres SC/APC	<b>395330</b>

## Point de branchement optique étanche FTTH jusqu'à 16 fibres

Le boîtier PBO est le point de raccordement inter-étages pour les installations FTTH. Il assure la distribution vers les logements. Ce boîtier est utilisable dans les colonnes montantes ou murs extérieurs des bâtiments. Le raccordement peut se faire directement avec des splices, ou via les connecteurs SC/APC fournis.

- › Matériau : boîtier ABS anti UV
  - › Indice d'étanchéité : IP65
  - › Dispositif de lavage des fibres intégré
  - › Fixation : mural par vis
- |   |   |
|---|---|
| <ul style="list-style-type: none"> <li>- <b>Réf. 395531 :</b></li> <li>- 1 entrée, 6 sorties</li> <li>- 6 traversées SC/APC pré-installées</li> <li>- Dimensions : 205 x 140 x 40 mm</li> </ul> | <ul style="list-style-type: none"> <li>- <b>Réf. 395532 :</b></li> <li>- 2 entrées, 16 sorties</li> <li>- 12 traversées SC/APC pré-installées, extensibles à 16</li> <li>- Dimensions : 304 x 236 x 104 mm</li> </ul> |
|---|---|
- › Fourni avec :
- Protections d'épissure thermo-rétractables
  - Vis et chevilles de fixation
  - Clé de verrouillage de boîtier
  - Colliers serre-câbles



	RÉF.
PBO pour 6 fibres	<b>395331</b>
PBO pour 16 fibres	<b>395332</b>

## Point de raccordement immeuble étanche jusqu'à 48 fibres

Le boîtier PRI (ou PMO/PMI) est le point de raccordement d'immeuble pour les installations FTTH ou FTTB. Il est installé en pied d'immeuble ou en amont du réseau. Ce boîtier a la capacité de recevoir jusqu'à 48 fibres et est équipé de 12 traversées SC/APC pré-installées, extensibles jusqu'à 48 traversées. Le raccordement peut se faire directement avec des splices, ou via les connecteurs SC/APC fournis.

- › Matériau : boîtier en ABS anti UV
  - › Indice d'étanchéité : IP65
  - › 2 entrées, 48 sorties
  - › 12 traversées SC/APC pré-installées, extensibles à 48
  - › Dispositif de lavage des fibres intégré
  - › Fixation : mural par vis ou sur mât avec kit de fixation fourni
  - › Dimensions : 400 x 310 x 138 mm
- › Fourni avec :
- Protections d'épissure thermo-rétractables
  - Vis et chevilles de fixation
  - Colliers pour installation sur mât
  - Clé de verrouillage de boîtier
  - Colliers serre-câbles



	RÉF.
PRI pour 48 fibres	<b>395333</b>

# Tiroirs optiques et accessoires



## Gamme en kit de tiroirs optiques et accessoires DEXLAN

Parce que chaque installation est différente, la gamme de tiroirs optiques et accessoires DEXLAN a été pensée pour permettre un choix individuel de chaque composant tout en garantissant un assemblage pratique et rapide !

**Attention :**  
produits en kit

**Pour ne rien oublier, je commande :**



FIBRE OPTIQUE

**1** Le tiroir optique nu avec son accastillage



**2** Une façade pré-équipée des connecteurs



**3** Les accessoires nécessaires (cassettes d'épissures, pigtaills, protections d'épissures etc.)

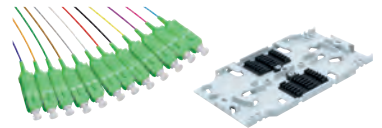

# Dexlan

## 1 - TIROIR OPTIQUE

### Tiroir optique coulissant 1U sans façade

**Coulissant et inclinable !**

Le tiroir optique DEXLAN offre une grande polyvalence pour l'agencement de vos liaisons optiques grâce à ses nombreux accessoires fournis. Coulissant, ajustable en profondeur et inclinable, il garantit une intervention aisée et efficace.

- > Rackable 19" : équerres ajustables en profondeur sur 50 mm (décaissement)
- > Profondeur : 240 mm
- > Largeur : 430 mm
- > Entrées arrières : 4 (Ø 21 mm)
- > Accessoires fournis :
  - 2 presse-étoupes
  - 8 clips autocollants et 6 serre-câbles
  - 4 vis avec écrous cage

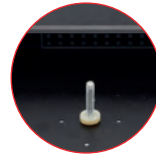

**Vis centrale**  
pour un empilage facile  
des cassettes d'épissure



**Equerres 19" ajustables**  
en profondeur



**Accessoires**  
pour organiser les fibres

Tiroir optique coulissant 1U sans façade RÉF. **395415**

## 2 - LES FAÇADES

### Façade équipée pour tiroir optique 1U

**Assemblage au tiroir optique avec seulement 2 vis !**

La façade pré-équipée DEXLAN permettra une installation aisée des pigtaills et un assemblage rapide au tiroir optique via seulement 2 vis fournies avec la façade et le tiroir optique.

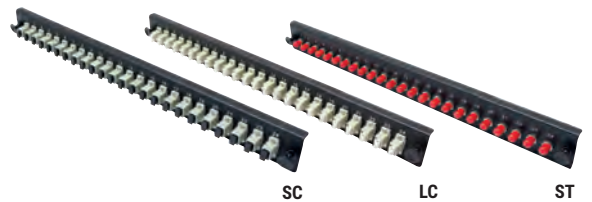

SIGNAL	TYPE	CONNECTIQUE	TRAVERSÉES	RÉF.
Monomode	Simplex	SC APC	12	<b>395422</b>
Monomode	Simplex	SC APC	24	<b>395423</b> *
Monomode	Duplex	SC APC	12	<b>395424</b>
Monomode	Duplex	SC APC	24	<b>395425</b>
Monomode	Simplex	SC	12	<b>395426</b>
Monomode	Simplex	SC	24	<b>395427</b> *
Monomode	Duplex	SC	12	<b>395428</b>
Monomode	Duplex	SC	24	<b>395429</b>
Multimode	Simplex	SC	12	<b>395430</b>
Multimode	Simplex	SC	24	<b>395431</b> *
Multimode	Duplex	SC	12	<b>395432</b>
Multimode	Duplex	SC	24	<b>395433</b>

SIGNAL	TYPE	CONNECTIQUE	TRAVERSÉES	RÉF.
Monomode	Duplex	LC APC	12	<b>395434</b> *
Monomode	Duplex	LC APC	24	<b>395435</b> *
Monomode	Duplex	LC	12	<b>395436</b>
Monomode	Duplex	LC	24	<b>395437</b> *
Multimode	Duplex	LC	12	<b>395438</b>
Multimode	Duplex	LC	24	<b>395439</b>
SIGNAL	TYPE	CONNECTIQUE	TRAVERSÉES	RÉF.
Monomode	-	ST	12	<b>395440</b>
Monomode	-	ST	24	<b>395441</b> *
Multimode	-	ST	12	<b>395442</b>
Multimode	-	ST	24	<b>395443</b> *



# Tiroirs optiques et accessoires

## 3 - LES ACCESSOIRES

### Cassette d'épissure

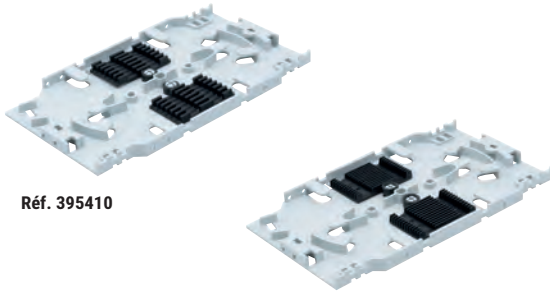

Réf. 395410

Réf. 395411

	RÉF.
Cassette d'épissure pour 12 protections thermorétractables	<b>395410</b>
Cassette d'épissure pour 24 protections à pincer (alu)	<b>395411</b>

### Couvercle pour cassette d'épissure

Compatible avec les cassettes d'épissure Réf. 395410 et Réf. 395411.



### Dexlan

	RÉF.
Couvercle pour cassette d'épissure	<b>395412</b>

### Protections d'épissures

Protection et renforcement efficace de vos épissures !

- › Réf. 395414 - Réf. 395413 : conditionnement sachet de 100
- › Réf. 392294 : 5 plaquettes de 30 protections d'épissures à pincer

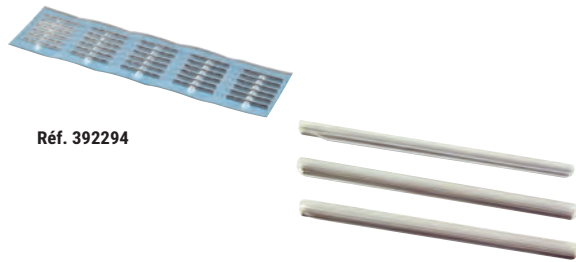

Réf. 392294

Réf. 395414 - 395413

### Dexlan

TYPE	TYPE	LONGUEUR	RÉF.
100 protections d'épissure	thermorétractable	60 mm	<b>395414</b>
100 protections d'épissure	thermorétractable	40 mm	<b>395413</b>
150 protections d'épissure	à pincer	30 mm	<b>392294</b>

### Outil pour protections d'épissures à pincer

- › Outil à pincer en plastique garanti pour 12 utilisations
- › 12 protections d'épissures fournies

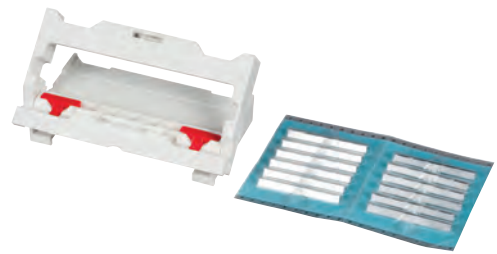

	RÉF.
Outil plastique pour protections	<b>392295</b>

### Pigtail monomode et multimode

Brin optique équipé d'un seul connecteur pour raccordement dans un boîtier de distribution ou un tiroir optique.

- › Férule : céramique
- › Diamètre extérieur : 900 µm
- › Perte d'insertion : ≤ 0,2 dB UPC, ≤ 0,3 dB APC
- › Testé individuellement avec fiche de test

#### PIGTAIL EN SACHET INDIVIDUEL



Réf. 392264

Réf. 391880

Réf. 392265

Réf. 391881

Réf. 392266

Réf. 391882

Réf. 392267

**+** Gaine OS2 de couleur blanche, OM3 / OM4 de couleur aqua !

#### PIGTAIL EN SACHET DE 12

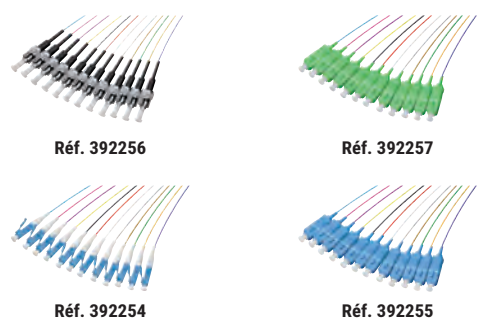

Réf. 392256

Réf. 392257

Réf. 392254

Réf. 392255

**+** 12 couleurs !

SIGNAL	LONGUEUR	LC	SC	ST	SC APC	LC APC
Monomode OS2	2,0 m	<b>392264</b>	<b>392265</b>	<b>392266</b>	<b>392267</b>	<b>392259</b>
Multimode OM3	2,0 m	<b>391880</b>	<b>391881</b>	<b>391882</b>	-	-
Multimode OM4	2,0 m	<b>391900</b>	<b>391901</b>	<b>391902</b>	-	-

SIGNAL	LONGUEUR	LC	SC	ST	SC-APC	LC-APC
Monomode OS2	2,0 m	<b>392254</b>	<b>392255</b>	<b>392256</b>	<b>392257</b>	<b>392258</b>
Multimode OM3	2,0 m	<b>391860</b>	<b>391861</b>	<b>391862</b>	-	-
Multimode OM4	2,0 m	<b>392268</b>	<b>392269</b>	-	-	-

# Tiroirs optiques et accessoires

## Tiroir optique coulissant 1U sans façade

**Coulissant et inclinable !**

Le tiroir optique DEXLAN offre une grande polyvalence pour l'agencement de vos liaisons optiques grâce à ses nombreux accessoires fournis. Coulissant, ajustable en profondeur et inclinable, il garantit une intervention aisée et efficace.

- › Rackable 19" : équerres ajustables en profondeur sur 50 mm (décaissement)
- › Profondeur : 240 mm
- › Largeur : 430 mm
- › Entrées arrières : 4 (Ø 21 mm)
- › Accessoires fournis :
  - 2 presse-étoupes
  - 8 clips autocollants et 6 serre-câbles
  - 4 vis avec écrous cage

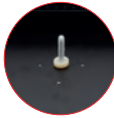

**Vis centrale pour un empilage facile des cassettes d'épissage**



**Equerres 19" ajustables en profondeur**



**Accessoires pour organiser les fibres**



## Façade nue pour tiroir optique 1U

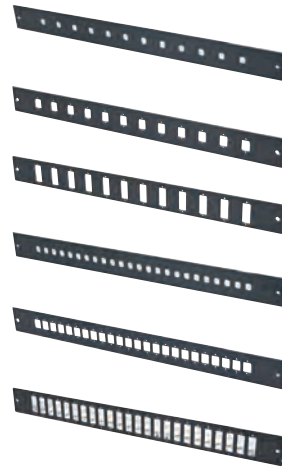

Réf. 395416

Réf. 395417

Réf. 395418

Réf. 395419

Réf. 395420

Réf. 395421

## Dexlan

Tiroir optique coulissant 1U sans façade	RÉF. <b>395415</b>
--	-----------------------

## Dexlan

	RÉF.
Façade nue 12 ST ou FC pour tiroir optique 1U	<b>395416</b>
Façade nue 12 LC Duplex ou SC Simplex pour tiroir optique 1U	<b>395417</b>
Façade nue 12 SC Duplex ou LC Quad pour tiroir optique 1U	<b>395418</b>
Façade nue 24 ST ou FC pour tiroir optique 1U	<b>395419</b>
Façade nue 24 LC Duplex ou SC Simplex pour tiroir optique 1U	<b>395420</b>
Façade nue 24 SC Duplex ou LC Quad pour tiroir optique 1U	<b>395421</b>

## Traversée ou coupleur fibre LC

- › Connecteurs : LC / LC
- › Type de fixation : verrouillage / vis



Réf. 395303



Réf. 395307



Réf. 395341



Réf. 395319



**Lot de 1000 vis pour traversées ! (Réf. 395299)**

SIGNAL	TYPE	RÉF.
Monomode	Duplex - APC	<b>395319</b>
Monomode	Duplex	<b>395303</b>
Monomode	Quad	<b>395341</b>
Multimode	Duplex	<b>395307</b>
Multimode	Quad	<b>395340</b>

## Traversée ou coupleur fibre SC

- › Connecteurs : SC / SC
- › Type de fixation : verrouillage / vis



Réf. 395308



Réf. 395302



Réf. 395306



Réf. 395309



**Lot de 1000 vis pour traversées ! (Réf. 395299)**

SIGNAL	TYPE	RÉF.
Monomode	Simplex - APC	<b>395308</b>
Monomode	Duplex - APC	<b>395309</b>
Monomode	Simplex	<b>395301</b>
Monomode	Duplex	<b>395302</b>
Multimode	Simplex	<b>395305</b>
Multimode	Duplex	<b>395306</b>

## Traversée ou coupleur fibre ST

- › Connecteurs : ST / ST
- › Type de fixation : serrage

SIGNAL	TYPE	RÉF.
Monomode	Simplex	<b>395300</b>
Multimode	Simplex	<b>395304</b>



Réf. 395300



Réf. 395304

**PENSEZ-Y**

Retrouvez nos testeurs fibre optique

Page : 60

## Atténuateur fibre optique monomode

- › Atténuation : valeur fixe ( $\pm 1$  dB)
- › Longueur d'onde : 1310 nm, 1550 nm
- › Utilisation simple et rapide
- › Très faible perte de retour optique
- › Conditionnement : sachet individuel



Réf. 392480  
LC M / LC F - 5 DB

Réf. 392481  
LC M / LC F - 10 DB

Réf. 392482  
LC M / LC F - 15 DB



Réf. 392483  
SC M / SC F - 5 DB

Réf. 392484  
SC M / SC F - 10 DB

Réf. 392485  
SC M / SC F - 15 DB

	ATTÉNUATION	RÉF.
Atténuateur LC M / LC F	5 dB	<b>392480</b>
Atténuateur LC M / LC F	10 dB	<b>392481</b>
Atténuateur LC M / LC F	15 dB	<b>392482</b>
Atténuateur SC M / SC F	5 dB	<b>392483</b>
Atténuateur SC M / SC F	10 dB	<b>392484</b>
Atténuateur SC M / SC F	15 dB	<b>392485</b>

## Traversée optique format keystone

Pratique, cette traversée optique (ou coupleur optique) au format keystone permet l'installation sur un panneau de brassage standard pour mixer facilement les connectiques cuivre RJ45 et fibre.

- › Format : keystone
- › Ferrule : céramique
- › Capuchon anti-poussière / anti-laser
- › Conditionnement : lot de 10 pcs

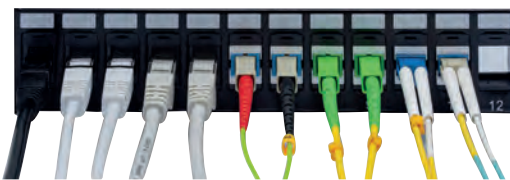

Réf. 395243

Réf. 395244

Réf. 395245

	RÉF.
Traversée optique LC / LC Duplex bleue format keystone (lot de 10)	<b>395243</b>
Traversée optique SC / SC Simplex bleue format keystone (lot de 10)	<b>395244</b>
Traversée optique SC / SC Simplex verte format keystone (lot de 10)	<b>395245</b>
Adaptateur keystone vide pour traversée ST (lot de 10)	<b>395240</b>
Adaptateur keystone vide pour traversée LC Duplex ou SC Simplex (lot de 10)	<b>395241</b>

## Adaptateur fibre optique

- › Perte d'insertion :  $\leq 0,2$  dB
- › Durabilité :  $\leq 0,2$  dB après 1 000 insertions
- › Ferrule : céramique
- › Conditionnement : sachet individuel



Réf. 395132  
LC F / ST M

Réf. 395136  
SC F / LC M

Réf. 395138  
ST F / LC M



Réf. 395137  
SC F / LC M

Réf. 395139  
ST F / LC M

Réf. 395201  
ST F / SC F

	TYPE	RÉF.
Adaptateur monomode simplex	LC F / ST M	<b>395132</b>
Adaptateur monomode simplex	LC F / SC M	<b>395133</b>
Adaptateur monomode simplex	SC F / LC M	<b>395136</b>
Adaptateur monomode simplex	ST F / LC M	<b>395138</b>
Adaptateur multimode simplex	SC F / LC M	<b>395137</b>
Adaptateur multimode simplex	ST F / LC M	<b>395139</b>
Adaptateur multimode duplex	ST F / SC F	<b>395201</b>

## Boîtier de distribution pour fibre optique

Ce boîtier vous permet de créer une interface entre l'arrivée de votre fibre et vos éléments actifs, sans passer par un tiroir optique.



- › Entrée de câble : 2, pour presse-étoupe
- › Dimensions L x P x H : 158 x 204 x 52 mm
- › Boîtier équipé de connecteurs fibre optique
- › Pigtaills vendus séparément
- › Raccordement direct de votre trunk par presse-étoupe
- › Fixation murale (vis non fournies)



**Protège les connexions !**



Réf. 395252

	PORTS	RÉF.
Boîtier équipé de 4 traversées ST	Multimode - Simplex	<b>395250</b>
Boîtier équipé de 8 traversées ST	Multimode - Simplex	<b>395251</b>
Boîtier équipé de 12 traversées ST	Multimode - Simplex	<b>395252</b>
Boîtier équipé de 2 traversées SC	Multimode - Duplex	<b>395253</b>
Boîtier équipé de 4 traversées SC	Multimode - Duplex	<b>395254</b>
Boîtier équipé de 6 traversées SC	Multimode - Duplex	<b>395255</b>

# Aiguilles de tirage et fibre sur mesure

## Aiguille de tirage en fibre de verre

Les aiguilles en fibre de verre sont essentielles pour le tirage des câbles dans les conduites.

Dotée d'un embout en laiton et montée sur un dévidoir robuste, l'aiguille de tirage DEXLAN peut être utilisée en position verticale comme horizontale afin de s'adapter facilement à tous types de chantiers et de câbles : fibre optique, câble réseau, câble électrique.

- › Très bonne résistance à la traction
- › Aiguille en fibre de verre : 4 ou 6 mm (voir tableau)
- › Embout en laiton
- › Montée sur un dévidoir robuste
- › Longueur : de 30 m à 100 m (voir tableau)



Réf. 395339



Réf. 395344

## Dexlan

	LONGUEUR	RÉF.
Aiguille de tirage fibre de verre 4 mm	30 m	<b>395339</b>
Aiguille de tirage fibre de verre 6 mm	60 m	<b>395344</b>
Aiguille de tirage fibre de verre 6 mm	80 m	<b>395345</b>
Aiguille de tirage fibre de verre 6 mm	100 m	<b>395346</b>

FIBRE OPTIQUE

## Créez votre fibre pré-connectorisée

Réalisez votre fibre optique pré-connectorisée sur mesure pour répondre aux exigences de vos clients. Retournez-nous le formulaire rempli.

Besoin d'un conseil ?  
Appelez-nous



### 1 Choisissez votre type de fibre

		MULTI 62.5 /125 OM1	MULTI 50 /125 OM2	MULTI 50 /125 OM3	MULTI 50 /125 OM4	MONO 9/125 OS2
	INTÉRIEUR / EXTÉRIEUR	<input type="checkbox"/>	<input type="checkbox"/>	<input type="checkbox"/>	<input type="checkbox"/>	<input type="checkbox"/>
	BREAK OUT	<input type="checkbox"/>	<input type="checkbox"/>	<input type="checkbox"/>	<input type="checkbox"/>	<input type="checkbox"/>

### 2 Choisissez votre type de connecteurs

CONNECTEUR	ST	SC	LC
A	<input type="checkbox"/>	<input type="checkbox"/>	<input type="checkbox"/>
B	<input type="checkbox"/>	<input type="checkbox"/>	<input type="checkbox"/>



### 3 La précision quantitative

Longueur :  m      Nombre de fibres par cordon :       Nombre de cordons :

**PENSEZ TOUJOURS À SÉCURISER VOTRE FAISCEAU EN AJOUTANT 1 À PLUSIEURS FIBRES DE SECOURS**

### 4 Le choix d'une chaussette

Oui       Non



Société : \_\_\_\_\_ Nom : \_\_\_\_\_ Prénom : \_\_\_\_\_  
 Adresse : \_\_\_\_\_ Code postal : \_\_\_\_\_ Ville : \_\_\_\_\_  
 E-mail : \_\_\_\_\_ Tél. : \_\_\_\_\_ Fax : \_\_\_\_\_

# Connectique réseau

Câbles - Cordons RJ45	22
Cordons RJ45 - CAT. 5e U/UTP	23
Cordons RJ45 - CAT. 5e F/UTP	24
Cordons RJ45 - CAT. 6 U/UTP	25
Cordons RJ45 - CAT. 6 U/FTP - F/UTP	26
Cordons RJ45 - CAT. 6 F/UTP - S/FTP	27
Cordons RJ45 - CAT. 6 S/FTP CAT. 6A U/UTP	28
Cordons RJ45 - CAT. 6A U/UTP - U/FTP	29
Cordons RJ45 - CAT. 6A F/UTP - S/FTP	30
Cordons RJ45 - CAT. 6A S/FTP	31 - 32
Cordons RJ45 - CAT. 6A S/FTP CAT. 8.1 S/FTP	33
Cordons RJ45 à repérage lumineux	34 à 36
Cordons sur mesure	37
Connecteurs et éléments pour cordons	38
Câbles multibrins CAT. 5e	39
Câbles multibrins CAT. 6	40
Câbles multibrins CAT. 6A / CAT. 7	41
Câbles monobrins EKIVALAN	42
Câbles monobrins EKIVALAN et étanches	43
Câbles monobrins CORNING	44
Connectique CORNING	45
Connectique RJ45	46
Connectique étanche et accessoires	47
Eclateurs et doubleurs de prises RJ45	48
Boîtiers et coupleurs RJ45	49
Embases noyaux keystone RJ45	50
Boîtiers muraux RJ45	51
Bloqueurs de cordon et bloqueurs de port	52

Câbles multibrins CAT. 6  
Réf. 611928  
Page 40

# Câbles - Cordons RJ45



## 1 Process qualité

Nos produits font l'objet d'un contrôle rigoureux tout au long de leur élaboration. Nous sommes en lien permanent avec notre bureau d'achat international pour améliorer en continu la qualité de nos produits.

Nos produits sont conformes aux directives et règlements européens et la plupart sont contrôlés et validés par des organismes indépendants.

Certification par des organismes indépendants

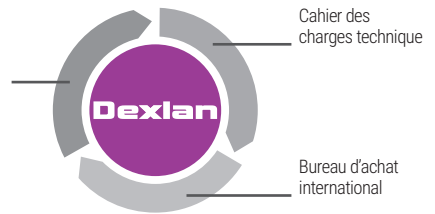

## 2 Comprendre les catégories

Des organismes de normalisation nationaux et internationaux ont été créés afin d'assurer que les produits fabriqués sont conformes à certaines « normes » de qualité, de sécurité et de performance. Bien choisir sa catégorie est le meilleur moyen de disposer de la performance requise et cela au meilleur coût.

**Catégorie 5e** : fréquence < 100 MHz - débit 10 / 100 Mbps / 1 Gbps et 2,5 Gbps\*

**Catégorie 6** : fréquence < 250 MHz - débit 10 / 100 Mbps / 1 Gbps et 5 Gbps\*

**Catégorie 6A** : fréquence < 500 MHz - débit 10 / 100 Mbps / 1 Gbps et 10 Gbps

**Catégorie 7** : fréquence < 600 MHz - débit 10 / 100 Mbps / 1 Gbps et 10 Gbps

**Catégorie 8** : fréquence < 2000 MHz - débit 10 / 100 Mbps / 1 Gbps / 10 Gbps / 25 Gbps et 40 Gbps\*\*

\*Conformément au standard IEEE 802.3bz

\*\*Catégorie 8.1 ou Class I, avec connectique RJ45. Catégorie 8.2 ou Class II, avec connectique propriétaire. Longueur maximum de canal : 30 m en 2 connecteurs. Câble blindé uniquement.

Plus la fréquence du câble est élevée, plus le débit admissible est important.

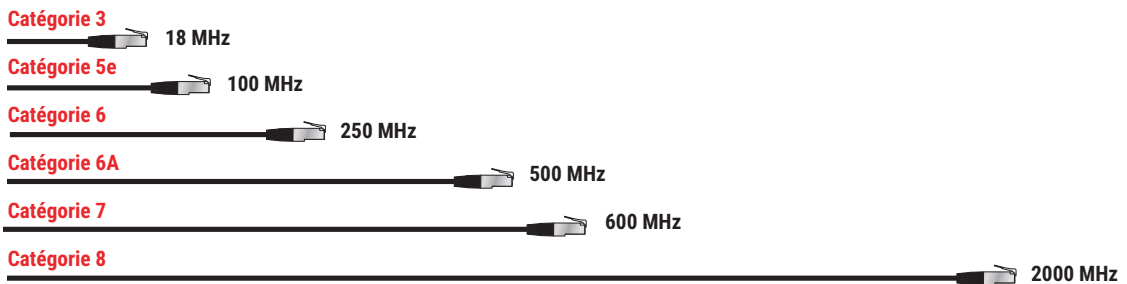

## 3 Pourquoi un blindage ?

Avec un cordon blindé, les perturbations électromagnétiques sont divisées par 10 avec un feuillard (F) et par 100 avec une tresse (S).

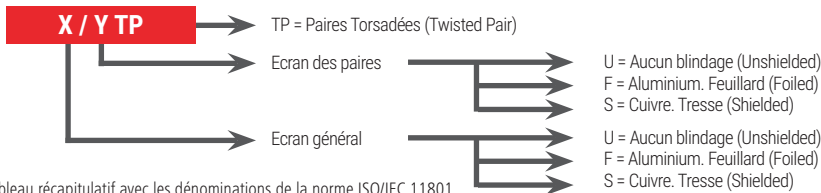

L'entrelacement des brins de cuivre (paires torsadées TP = TWISTED PAIR) permet de limiter les interférences.

L'ajout d'un blindage va permettre des débits plus importants sur des distances plus longues. Cela permettra donc une circulation des données plus rapide.

Tableau récapitulatif avec les dénominations de la norme ISO/IEC 11801

ANCIENNE DÉNOMINATION	NOUVELLE DÉNOMINATION	BLINDAGE DU CÂBLE (ÉCRAN)	BLINDAGE DES PAIRES INDIVIDUELLES
UTP	U/UTP	AUCUN	AUCUN
STP	U/FTP	AUCUN	FEUILLARD
FTP	F/UTP	FEUILLARD	AUCUN
S-STP	S/FTP	TRESSE	FEUILLARD

## 4 Les normes

Les normes internationales contribuent à harmoniser les spécifications techniques. En respectant ces normes, un installateur français réalisera une installation identique à celle réalisée par un installateur n'importe où dans le monde.

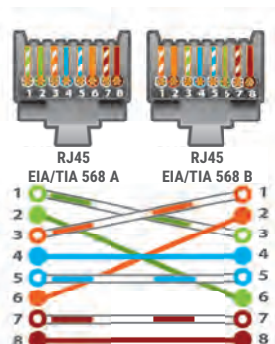

PRISE RJ45 POSITION NUMÉRO CONTACT	SIGNALS	CÂBLE 100 Ω	
		EIA / TIA 568 A COULEUR PAIRE	EIA / TIA 568 B COULEUR PAIRE
1	Transmit Data Plus (Output)	Blanc vert P2	Blanc orange P3
2	Transmit Data Moins (Output)	Vert P2	Orange P3
3	Receive Data Plus (Input)	Blanc orange P3	Blanc vert P2
4	Pas de connexion	Bleu P1	Bleu P1
5	Pas de connexion	Blanc bleu P1	Blanc bleu P1
6	Receive Data Moins (Input)	Orange P3	Vert P2
7	Pas de connexion	Blanc marron P4	Blanc marron P4
8	Pas de connexion	Marron P4	Marron P4

**PENSEZ-Y**

Retrouvez nos cordons patch fabriqués avec des matériaux recyclés

Pages : 27 et 31

**Cordons RJ45 - CAT. 5e U/UTP****Notre démarche en faveur de l'environnement**

La montée des préoccupations environnementales et l'explosion du plastique à usage unique ont rendu incontournable la question de l'élimination définitive des déchets plastiques. C'est ainsi que nous nous sommes engagés dans une réduction importante des emballages plastiques des cordons patch RJ45, en vous proposant une solution alternative et 100% recyclable, et en supprimant l'emballage plastique individuel.

Avec pour objectif de supprimer 100% des sachets plastiques individuels, c'est plus de 24 tonnes de déchets plastiques en moins par an, uniquement pour les emballages des cordons patch RJ45. C'est notre devoir de protéger notre planète !

**Votre démarche en faveur de l'environnement**

Les nouveaux emballages de nos cordons patch RJ45 se recyclent et peuvent être revalorisés à 100% : ne les jetez pas à la poubelle.

Les cordons patch RJ45 peuvent aussi être recyclés. Ayez le bon réflexe : pensez au recyclage !

**Cordon patch non blindé CAT. 5e U/UTP cuivre****La qualité du cuivre dans toutes les couleurs !**

- › Catégorie : CAT. 5e
- › Fréquence : 100 MHz
- › Impédance : 100 Ω
- › Conducteur : cuivre
- › Norme de câblage : ANSI/TIA 568C.2 - ISO 11801
- › Gaine : PVC
- › Conditionnement individuel



CAT. 5e

GARANTIE 20 ANS



U/UTP



LONGUEUR	GRIS	JAUNE	VERT	BLEU	ROUGE
0,5 m	846050	846051	846052	846054	846053
1,0 m	846100	846101	846102	846104	846103
1,5 m	846015	846953	846952	846954	846951
2,0 m	846200	846201	846202	846204	846203
3,0 m	846300	846301	846302	846304	846303
5,0 m	846500	846501	846502	846504	846503

**Cordon patch non blindé CAT. 5e U/UTP****Le choix le plus économique !**

- › Catégorie : CAT. 5e
- › Fréquence : 100 MHz
- › Impédance : 100 Ω
- › Conducteur : aluminium recouvert de cuivre
- › Norme de câblage : compatible ANSI/TIA 568C.2 - ISO 11801
- › Gaine : PVC
- › Conditionnement individuel

CAT. 5e

GARANTIE 15 ANS



U/UTP



LONGUEUR	GRIS	JAUNE	VERT	BLEU	ROUGE	NOIR	BLANC
0,15 m	857180	853910	853920	853930	853940	853950	853960
0,3 m	857190	853911	853921	853931	853941	853951	853961
0,5 m	857200	853912	853922	853932	853942	853952	853962
1,0 m	857210	853913	853923	853933	853943	853953	853963
2,0 m	857220	853914	853924	853934	853944	853954	853964
3,0 m	857230	853915	853925	853935	853945	853955	853965
5,0 m	857240	853916	853926	853936	853946	853956	853966
10,0 m	857250	853917	853927	853937	853947	853957	853967

# Cordons RJ45 - CAT. 5e F/UTP

## Cordon patch blindé CAT. 5e F/UTP cuivre

La qualité du cuivre dans toutes les couleurs !

- › Catégorie : CAT. 5e
- › Fréquence : 100 MHz
- › Impédance : 100 Ω
- › Conducteur : cuivre
- › Blindage : général par feuille d'aluminium
- › Norme de câblage : ANSI/TIA 568C.2 - ISO 11801
- › Gaine : PVC
- › Conditionnement individuel



CAT. 5e

GARANTIE 20 ANS

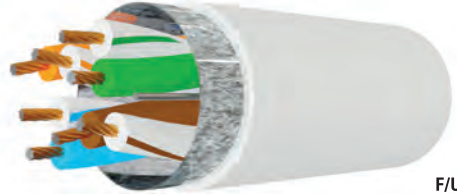

F/UTP



LONGUEUR	GRIS	JAUNE	VERT	BLEU	ROUGE	NOIR
0,15 m	857800	857080	857060	857100	857040	857110
0,3 m	857130	857090	857070	857111	857050	857120
0,5 m	847050	847161	847162	847164	847163	847166
0,7 m	231300	231330	231340	231310	231320	231350
1,0 m	847100	847151	847152	847154	847153	847156
1,5 m	847015	847019	847018	847020	847017	847016
2,0 m	847200	847141	847142	847144	847143	847146
3,0 m	847300	847031	847032	847034	847033	847036
5,0 m	847500	847131	847132	847134	847133	847136
10,0 m	847101	847171	847172	847174	847173	847176

## Cordon patch blindé CAT. 5e F/UTP

Le choix le plus économique !

- › Catégorie : CAT. 5e
- › Fréquence : 100 MHz
- › Impédance : 100 Ω
- › Conducteur : aluminium recouvert de cuivre
- › Blindage : général par feuille d'aluminium
- › Norme de câblage : compatible ANSI/TIA 568C.2 - ISO 11801
- › Gaine : PVC
- › Conditionnement individuel

CAT. 5e

GARANTIE 15 ANS

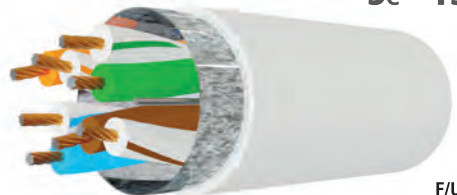

F/UTP



LONGUEUR	GRIS	JAUNE	VERT	BLEU	ROUGE	NOIR	BLANC
0,15 m	857280	854101	854111	854121	854131	854141	854151
0,3 m	857290	854102	854112	854122	854132	854142	854152
0,5 m	857300	854103	854113	854123	854133	854143	854153
1,0 m	857310	854104	854114	854124	854134	854144	854154
2,0 m	857320	854105	854115	854125	854135	854145	854155
3,0 m	857330	854106	854116	854126	854136	854146	854156
5,0 m	857340	854107	854117	854127	854137	854147	854157
10,0 m	857350	854108	854118	854128	854138	854148	854158

## Cordon patch blindé CAT. 5e F/UTP snagless cuivre

Protégez le verrouillage de vos cordons !

- › Catégorie : CAT. 5e
- › Languettes de protection de l'ergot de verrouillage
- › Fréquence : 100 MHz
- › Impédance : 100 Ω
- › Conducteur : cuivre
- › Blindage : général par feuille d'aluminium
- › Norme de câblage : ANSI/TIA 568C.2 - ISO 11801
- › Gaine : PVC
- › Conditionnement individuel



CAT. 5e

GARANTIE 20 ANS

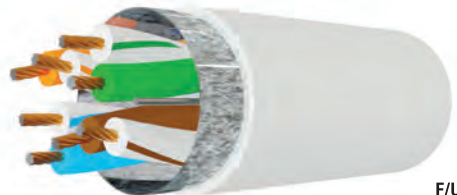

F/UTP



LONGUEUR	GRIS	JAUNE	VERT	BLEU	ROUGE	NOIR
0,3 m	851211	973100	973090	973070	973080	973110
0,5 m	851212	973101	973091	973071	973081	973111
1,0 m	851214	973102	973092	973072	973082	973112
2,0 m	851216	973103	973093	973073	973083	973113
3,0 m	851217	973104	973094	973074	973084	973114
5,0 m	851218	973105	973095	973075	973085	973115



# Cordons RJ45 - CAT. 6 U/UTP

## Cordon patch non blindé CAT. 6 U/UTP cuivre

La qualité du cuivre dans toutes les couleurs !

- › Catégorie : CAT. 6
- › Fréquence : 250 MHz
- › Impédance : 100 Ω
- › Conducteur : cuivre
- › Norme de câblage : ANSI/TIA 568C.2 - ISO 11801
- › Gaine : PVC
- › Conditionnement individuel



CAT. 6

GARANTIE 20 ANS



U/UTP

LONGUEUR	GRIS	JAUNE	VERT	BLEU	ROUGE	NOIR	BLANC
0,5 m	848050	245700	244700	246700	243700	246771	246782
1,0 m	848100	245710	244710	246710	243710	246772	246783
1,5 m	240960	245740	244740	246740	243740	246773	246784
2,0 m	848200	245720	244720	246720	243720	246774	246785
3,0 m	848300	245730	244730	246730	243730	246775	246786
5,0 m	848500	245750	244750	246750	243750	246776	246787
7,0 m	240670	245770	244770	246770	243770	246777	246788
10,0 m	848101	245760	244760	246760	243760	246778	246789
15,0 m	848915	245761	244761	246761	243761	246779	246790
20,0 m	848920	245762	244762	246762	243762	246780	246791

## Cordon patch non blindé CAT. 6 U/UTP

Le choix le plus économique !

- › Catégorie : CAT. 6
- › Fréquence : 250 MHz
- › Impédance : 100 Ω
- › Conducteur : aluminium recouvert de cuivre
- › Norme de câblage : compatible ANSI/TIA 568C.2 - ISO 11801
- › Gaine : PVC
- › Conditionnement individuel

CAT. 6

GARANTIE 15 ANS



U/UTP

LONGUEUR	GRIS	JAUNE	VERT	BLEU	ROUGE	NOIR	BLANC
0,15 m	854180	854190	854200	854210	854220	854230	854240
0,3 m	854181	854191	854201	854211	854221	854231	854241
0,5 m	854182	854192	854202	854212	854222	854232	854242
1,0 m	854183	854193	854203	854213	854223	854233	854243
2,0 m	854184	854194	854204	854214	854224	854234	854244
3,0 m	854185	854195	854205	854215	854225	854235	854245
5,0 m	854186	854196	854206	854216	854226	854236	854246
10,0 m	854187	854197	854207	854217	854227	854237	854247
15,0 m	854188	854198	854208	854218	854228	854238	854248

## Dexlan

### Cordon patch non blindé CAT. 6 U/UTP snagless LSOH cuivre

- › Catégorie : CAT. 6
- › Languette de protection de l'ergot de verrouillage
- › Fréquence : 250 MHz
- › Impédance : 100 Ω

- › Conducteur : cuivre
- › Norme de câblage : ANSI/TIA 568C.2 - ISO 11801
- › Gaine : LSOH (zéro halogène)
- › Conditionnement individuel



CAT. 6

GARANTIE 20 ANS



LONGUEUR	GRIS
0,5 m	848864
1,0 m	848865
1,5 m	848866
2,0 m	848867
3,0 m	848868
5,0 m	848869
10,0 m	848870
20,0 m	848871



U/UTP

# Cordons RJ45 - CAT. 6 U/FTP - F/UTP

**PENSEZ-Y**

Retrouvez tous nos  
panneaux de brassage

Pages : 157 à 160



CAT. 6

GARANTIE 20 ANS

## Cordon patch blindé CAT. 6 U/FTP plat cuivre

Glissez vos cordons sous les portes et les tapis !

- Catégorie : CAT. 6
- Norme de câblage : compatible ANSI/TIA 568C.2 - ISO 11801
- Langquette de protection de l'ergot de verrouillage
- Gaine : PVC, épaisseur 2 mm
- Fréquence : 250 MHz
- Conditionnement individuel
- Impédance : 100 Ω
- Conducteur : cuivre
- Blindage : paire par paire par feuille d'aluminium



Fort rayon de courbure et gain de place !



LONGUEUR	GRIS	JAUNE	VERT	BLEU	ROUGE	NOIR	BLANC
0,5 m	845170	845178	845186	845194	845202	845210	845055
1,0 m	845171	845179	845187	845195	845203	845211	845056
2,0 m	845172	845180	845188	845196	845204	845212	845057
3,0 m	845173	845181	845189	845197	845205	845213	845058
5,0 m	845174	845182	845190	845198	845206	845214	845059
7,5 m	845175	845183	845191	845199	845207	845215	845060
10,0 m	845176	845184	845192	845200	845208	845216	845061
20,0 m	845177	845185	845193	845201	845209	845217	845063

## Cordon patch blindé CAT. 6 F/UTP cuivre

La qualité du cuivre dans toutes les couleurs !

- Catégorie : CAT. 6
- Norme de câblage : compatible ANSI/TIA 568C.2 - ISO 11801
- Fréquence : 250 MHz
- Gaine : PVC
- Impédance : 100 Ω
- Conditionnement individuel
- Conducteur : cuivre
- Blindage : général par feuille d'aluminium



CAT. 6

GARANTIE 20 ANS

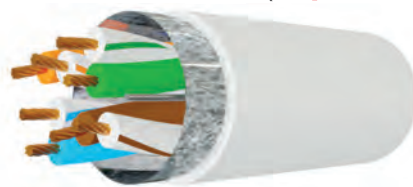

F/UTP

LONGUEUR	GRIS	JAUNE	VERT	BLEU	ROUGE	ORANGE	VIOLET	NOIR	BLANC
0,15 m	842032	842034	842036	842038	842040	842042	842044	842046	842048
0,3 m	842033	842035	842037	842039	842041	842043	842045	842047	842049
0,5 m	842050	842051	842052	842054	842053	234100	234160	234220	853810
1,0 m	842100	842101	842102	842104	842103	234110	234170	234230	853811
1,5 m	857900	857930	857920	857940	857910	857941	857942	857943	853812
2,0 m	842200	842201	842202	842204	842203	234120	234180	234240	853813
3,0 m	842300	842301	842302	842304	842303	234130	234190	234250	853814
5,0 m	842500	842501	842502	842504	842503	234140	234200	234260	853815
7,0 m	240070	245570	244570	246570	243570	857950	857951	857952	857953
10,0 m	842105	245560	244560	246560	243560	857960	857961	857962	853816
15,0 m	842915	853331	853328	853334	853325	853337	853340	234270	853817
20,0 m	842920	853332	853329	853335	853326	853338	853341	234280	853818
25,0 m	240250	853333	853330	853336	853327	853339	853342	234290	853819
30,0 m	842930	853345	853344	853346	853347	853347	853348	853349	853350
50,0 m	240500	853353	853352	853354	853351	853355	853356	853357	853358

## Cordon patch blindé CAT. 6 F/UTP

Le choix le plus économique !

- Catégorie : CAT. 6
- Norme de câblage : compatible ANSI/TIA 568C.2 - ISO 11801
- Fréquence : 250 MHz
- Gaine : PVC
- Impédance : 100 Ω
- Conditionnement individuel
- Conducteur : aluminium recouvert de cuivre
- Blindage : général par feuille d'aluminium

CAT. 6

GARANTIE 15 ANS

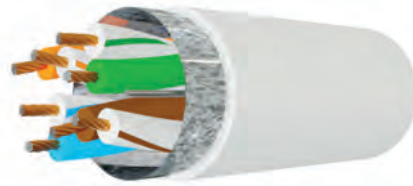

F/UTP

LONGUEUR	GRIS	JAUNE	VERT	BLEU	ROUGE	NOIR	BLANC
0,15 m	852510	852520	852530	852540	852550	852560	852570
0,3 m	852511	852521	852531	852541	852551	852561	852571
0,5 m	852512	852522	852532	852542	852552	852562	852572
1,0 m	852513	852523	852533	852543	852553	852563	852573
2,0 m	852514	852524	852534	852544	852554	852564	852574
3,0 m	852515	852525	852535	852545	852555	852565	852575
5,0 m	852516	852526	852536	852546	852556	852566	852576
7,0 m	852601	852610	852620	852630	852640	852650	852660
10,0 m	852602	852611	852621	852631	852641	852651	852661
15,0 m	852603	852612	852622	852632	852642	852652	852662
20,0 m	852604	852613	852623	852633	852643	852653	852663
25,0 m	852605	852614	852624	852634	852644	852654	852664
30,0 m	852606	852615	852625	852635	852645	852655	852665
50,0 m	852607	852616	852626	852636	852646	852656	852666

**PENSEZ-Y**

Retrouvez la connectique étanche

Page : 47

# Cordons RJ45 - CAT. 6 F/UTP - S/FTP



CAT. 6

## Cordon patch blindé CAT. 6 F/UTP écologique certifié GRS

Adoptez le bon réflexe : choisissez nos cordons patch issus de l'économie circulaire !

Cette gamme de cordons patch écologiques est issue du réemploi de matières premières recyclées et a reçu la certification GRS (Global Recycled Standard) par le laboratoire SGS. Avec plus de 50% du poids des cordons patch composé de matières recyclées, ces cordons patch peuvent recevoir le label GRS et sont conformes à la loi AGECE en France. Écologiques mais sans compromis sur la qualité, puisque le cuivre et l'aluminium qui composent les cordons, sont purs et non issus de matières recyclées, afin de garantir des performances maximales. La gaine des cordons est fabriquée avec des matières recyclées de qualité, dont chaque étape est certifiée par SGS : depuis le contrôle des matières recyclées lors de l'achat en usine, jusqu'à l'extrudage et l'assemblage final.

- › Catégorie : CAT. 6
- › Fréquence : 250 MHz
- › Impédance : 100 Ω
- › Conducteur : cuivre (non recyclé)
- › Blindage : général par feuille d'aluminium (non recyclé)
- › Norme de câblage : ANSI/TIA 568C.2
- › Gaine : PVC
- › Gaine extérieure du câble et isolant des paires en matières recyclées
- › Conditionnement individuel



**NEW** F/UTP



LONGUEUR	% *	GRIS	JAUNE	VERT	BLEU	ROUGE	NOIR	BLANC
0,15 m	50,5%	854600	854636	854627	854609	854618	854645	854654
0,3 m	50,6%	854601	854637	854628	854610	854619	854646	854655
0,5 m	50,7%	854602	854638	854629	854611	854620	854647	854656
1,0 m	50,7%	854603	854639	854630	854612	854621	854648	854657
1,5 m	50,8%	854604	854640	854631	854613	854622	854649	854658
2,0 m	50,8%	854605	854641	854632	854614	854623	854650	854659
3,0 m	51,0%	854606	854642	854633	854615	854624	854651	854660
5,0 m	51,1%	854607	854643	854634	854616	854625	854652	854661
10,0 m	51,2%	854608	854644	854635	854617	854626	854653	854662

\* Proportion des matières recyclées dans le poids total du cordon

## Cordon patch blindé CAT. 6 F/UTP snagless LS0H cuivre

Protégez le verrouillage de vos cordons !

- › Catégorie : CAT. 6
- › Languelette de protection de l'ergot de verrouillage
- › Fréquence : 250 MHz
- › Impédance : 100 Ω
- › Conducteur : cuivre
- › Blindage : général par feuille d'aluminium
- › Norme de câblage : ANSI/TIA 568C.2 - ISO 11801
- › Gaine : LS0H (zéro halogène)
- › Conditionnement individuel



Languelette de protection de l'ergot de verrouillage !



LONGUEUR	GRIS	JAUNE	VERT	BLEU	ROUGE	ORANGE	VIOLET	ROSE	NOIR	BLANC
0,15 m	850711	850713	850715	850717	850719	850721	850723	850725	850727	850729
0,3 m	850802	850816	850829	850845	850860	854420	854409	854431	850872	850882
0,5 m	850803	850817	850830	850846	850861	854421	854410	854432	850873	850883
1,0 m	850804	850818	850831	850847	850862	854422	854411	854433	850874	850884
1,5 m	850712	850714	850716	850718	850720	850722	850724	850726	850728	850730
2,0 m	850805	850819	850832	850848	850863	854423	854412	854434	850875	850885
3,0 m	850806	850820	850833	850849	850864	854424	854413	854435	850876	850886
5,0 m	850807	850821	850834	850850	850865	854425	854414	854436	850877	850887
10,0 m	850808	850822	850835	850851	850866	854426	854415	854437	850878	850888
15,0 m	850809	850823	850836	850852	850867	854427	854416	854438	850879	850889
20,0 m	850810	850824	850837	850853	850868	854428	854417	854439	850880	850890
25,0 m	854395	854397	854399	854401	854403	854429	854418	854440	854405	854407
30,0 m	854396	854398	854400	854402	854404	854430	854419	854441	854406	854408

## Cordon patch blindé CAT. 6 F/UTP étanche

Raccordez vos équipements à l'extérieur !

- › Catégorie : CAT. 6
- › Fréquence : 250 MHz
- › Impédance : 100 Ω
- › Conducteur : cuivre
- › Blindage : général par feuille d'aluminium
- › Norme de câblage : ANSI/TIA 568C.2 - ISO 11801
- › Gaine : PVC + PE (polyéthylène anti-UV)
- › Conditionnement individuel

Raccordez vos caméras, vos bornes WiFi et vos switchs industriels !



LONGUEUR	RÉF.
0,5 m	845038
1,0 m	845039
2,0 m	845040
3,0 m	845041
5,0 m	845042
10,0 m	845044
15,0 m	845045
20,0 m	845046
25,0 m	845047
30,0 m	845048
50,0 m	845050

## Cordon patch blindé CAT. 6 S/FTP croisé

- › Catégorie : CAT. 6
- › Fréquence : 250 MHz
- › Impédance : 100 Ω
- › Conducteur : cuivre
- › Blindage : général par tresse de cuivre, et paire par paire par feuille d'aluminium.
- › Norme de câblage : ANSI/TIA 568C.2 - ISO 11801
- › Gaine : PVC

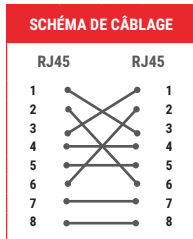

LONGUEUR	GRIS	ROUGE
0,5 m	855950	854265
1,0 m	855951	854266
1,5 m	855952	-
2,0 m	855953	854267
3,0 m	855954	854268
5,0 m	855955	854269
10,0 m	855956	854270
15,0 m	855957	-
20,0 m	855958	-

# Cordons RJ45 - CAT. 6 S/FTP - CAT. 6A U/UTP

## Cordon patch blindé CAT. 6 S/FTP

- › Catégorie : CAT. 6
- › Fréquence : 250 MHz
- › Impédance : 100 Ω
- › Conducteur : cuivre
- › Blindage : général par tresse de cuivre, et paire par paire par feuille d'aluminium
- › Norme de câblage : ANSI/TIA 568C.2 - ISO 11801
- › Gaine : PVC
- › Conditionnement individuel



S/FTP



LONGUEUR	GRIS	JAUNE	VERT	BLEU	ROUGE	ORANGE	VIOLET	ROSE	NOIR	BLANC
0,15 m	856810	856813	856812	856814	856811	854463	854450	854476	856816	856815
0,3 m	856819	856822	856821	856823	856820	854464	854451	854477	856825	856824
0,5 m	856828	856831	856830	856832	856829	854465	854452	854478	856834	856833
0,7 m	856837	856840	856839	856841	856838	854466	854453	854479	856843	856842
1,0 m	856846	856849	856848	856850	856847	854467	854454	854480	856852	856851
1,5 m	856855	856858	856857	856859	856856	854468	854455	854481	856861	856860
2,0 m	856864	856867	856866	856868	856865	854469	854456	854482	856870	856869
3,0 m	856873	856876	856875	856877	856874	854470	854457	854483	856879	856878
5,0 m	856882	856885	856884	856886	856883	854471	854458	854484	856888	856887
10,0 m	856891	856894	856893	856895	856892	854472	854459	854485	856897	856896
15,0 m	856900	856921	856920	856922	856919	854473	854460	854486	856924	856923
20,0 m	856909	856927	856926	856928	856925	854474	854461	854487	856930	856929
30,0 m	856918	856933	856932	856934	856931	854475	854462	854488	856936	856935
40,0 m	856910	-	-	-	-	-	-	-	-	-
50,0 m	856911	-	-	-	-	-	-	-	-	-
70,0 m	856912	-	-	-	-	-	-	-	-	-
90,0 m	856913	-	-	-	-	-	-	-	-	-

## Cordon patch blindé CAT. 6 S/FTP snagless LSOH



- › Catégorie : CAT. 6
- › Fréquence : 250 MHz
- › Impédance : 100 Ω
- › Conducteur : cuivre
- › Blindage : général par tresse de cuivre, et paire par paire par feuille d'aluminium.
- › Norme de câblage : ANSI/TIA 568C.2 - ISO 11801
- › Gaine : LSOH (zéro halogène)
- › Conditionnement individuel



**Langue de protection de l'ergot de verrouillage !**



**Connecteur ultra court !**

LONGUEUR	GRIS
0,5 m	857160
1,0 m	857161
2,0 m	857162
3,0 m	857163
5,0 m	857164
10,0 m	857165
15,0 m	857166
20,0 m	857167

## Cordon patch blindé CAT. 6 S/FTP snagless VoIP



### Cordon patch spécial téléphonie sur IP !

- › Catégorie : CAT. 6
- › Fréquence : 250 MHz
- › Impédance : 100 Ω
- › Conducteur : cuivre
- › Blindage : général par tresse de cuivre, et paire par paire par feuille d'al.
- › Norme de câblage : ANSI/TIA 568C.2 - ISO 11801
- › Gaine : PVC
- › Conditionnement individuel
- › Spécialement conçu pour les applications VoIP



**Connecteur ultra court !**

LONGUEUR	NOIR
1,0 m	851350
2,0 m	851351
3,0 m	851352
6,0 m	851353
10,0 m	851354

## Cordon patch blindé CAT. 6 S/FTP snagless PoE



### Cordon patch spécial PoE / PoE++ !

- › Catégorie : CAT. 6
- › Fréquence : 250 MHz
- › Impédance : 100 Ω
- › Conducteur : cuivre
- › Connecteur : or 50 μm
- › AWG : 24 / 7 brins
- › Blindage : général par tresse de cuivre, et paire par paire par feuille d'aluminium
- › Norme de câblage : ANSI/TIA 568C.2 - ISO 11801
- › Gaine : LSOH (zéro halogène)
- › Spécialement conçu pour les applications PoE (802.3af) / PoE+ (802.3at) / PoE++ (802.3bt, 4PPoE Type 3)



**PRATIQUE ! Langue de protection de l'ergot de verrouillage**



LONGUEUR	GRIS
1,0 m	851310
2,0 m	851311
3,0 m	851316
5,0 m	851312
10,0 m	851313
15,0 m	851314
20,0 m	851315

## Cordon patch non blindé CAT. 6A U/UTP snagless



### Protégez le verrouillage de vos cordons !

- › Catégorie : CAT. 6A
- › Langue de protection de l'ergot de verrouillage
- › Fréquence : 500 MHz
- › Impédance : 100 Ω
- › Conducteur : cuivre
- › Norme de câblage : ANSI/TIA 568C.2
- › Gaine : PVC
- › Conditionnement individuel



**Langue de protection de l'ergot de verrouillage !**



U/UTP

LONGUEUR	GRIS
0,5 m	859450
1,0 m	859451
2,0 m	859452
3,0 m	859453
5,0 m	859454
10,0 m	859455
15,0 m	859456
20,0 m	859457

# Cordons RJ45 - CAT. 6A U/UTP - U/FTP

## Cordon patch non blindé CAT. 6A U/UTP ultra fin

Le plus fin des cordons patch pour votre salle informatique !

- › Catégorie : CAT. 6A
- › Fréquence : 500 MHz
- › Impédance : 100 Ω
- › Conducteur : cuivre

LONGUEUR	GRIS
0,3 m	<b>859420</b>
0,5 m	<b>859421</b>
1,0 m	<b>859422</b>
1,5 m	<b>859423</b>
2,0 m	<b>859424</b>
3,0 m	<b>859425</b>
5,0 m	<b>859426</b>



- › Diamètre extérieur du câble : 3,5 mm
- › Norme de câblage : ANSI/TIA 568C.2 - ISO 11801
- › Grade composant : 100% testé individuellement au certificateur Fluke
- › Gaine : LS0H (zéro halogène)
- › Conditionnement individuel



## Cordon patch blindé rétractable CAT. 6A U/FTP snagless

Solution de brassage tout-en-un ultra rapide !

Patchbox® Plus permet un brassage rapide et soigné, avec l'exacte longueur de cordon nécessaire ; et une maintenance 10x plus rapide qu'un brassage traditionnel. Déploiement ou démnagement rapide des baies de brassage, présentation soignée du brassage, repérage facilité, flux d'air optimisé, et gain de place dans les baies.

- › Catégorie : CAT. 6A U/FTP plat PVC (100% testé ISO 11801 au Fluke)
- › Format : rackable 19"
- › Hauteur : 1U
- › Profondeur : 600 mm (version Plus +) ou 365 mm (version 365)
- › Panneau équipé de 24 cassettes amovibles (1 cordon par cassette)
- › Plusieurs longueurs de cordons disponibles : 1,80 m (version Plus+), 2,50 m (long range) ou 0,80 m (version 365)
- › Jusqu'à 8 couleurs disponibles sur demande
- › Existe en version fibre optique : duplex monomode OS2 ou duplex multimode OM4, avec connectique LC ou SC

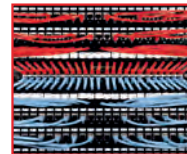

	LONGUEUR	COULEUR	RÉF.
PATCHBOX 365, équipé de 24 cordons CAT. 6A U/FTP	0,8 m	Blanc	<b>258210</b>
PATCHBOX 365, équipé de 24 cordons CAT. 6A U/FTP	0,8 m	Gris	<b>258211</b>
PATCHBOX 365, équipé de 24 cordons CAT. 6A U/FTP	0,8 m	Noir	<b>258209</b>
PATCHBOX PLUS+, équipé de 24 cordons CAT. 6A U/FTP	1,8 m	Blanc	<b>258212</b>
PATCHBOX PLUS+, équipé de 24 cordons CAT. 6A U/FTP	1,8 m	Gris	<b>258213</b>
PATCHBOX PLUS+, équipé de 24 cordons CAT. 6A U/FTP	1,8 m	Noir	<b>258208</b>
PATCHBOX PLUS+, équipé de 24 cordons CAT. 6A U/FTP	1,8 m	Bleu	<b>258142</b>
PATCHBOX PLUS+, équipé de 24 cordons CAT. 6A U/FTP	1,8 m	Vert	<b>258141</b>
PATCHBOX PLUS+, équipé de 24 cordons CAT. 6A U/FTP	1,8 m	Jaune	<b>258143</b>
Châssis PATCHBOX PLUS+ vide à équiper des cassettes	-	-	<b>258163</b>
Châssis PATCHBOX 365 vide à équiper des cassettes	-	-	<b>258223</b>
Cassette PATCHBOX 365, 1 cordon CAT. 6A U/FTP	0,8 m	Gris	<b>258214</b>
Cassette PATCHBOX PLUS+, 1 cordon CAT. 6A U/FTP	1,8 m	Noir	<b>258215</b>
Cassette PATCHBOX PLUS+, 1 cordon CAT. 6A U/FTP	1,8 m	Bleu	<b>258216</b>
Cassette PATCHBOX PLUS+, 1 cordon CAT. 6A U/FTP	1,8 m	Vert	<b>258217</b>
Cassette PATCHBOX PLUS+, 1 cordon CAT. 6A U/FTP	1,8 m	Rouge	<b>258218</b>
Cassette PATCHBOX PLUS+, 1 cordon CAT. 6A U/FTP	1,8 m	Blanc	<b>258219</b>
Cassette PATCHBOX PLUS+, 1 cordon CAT. 6A U/FTP	1,8 m	Jaune	<b>258220</b>
Cassette PATCHBOX PLUS+, 1 cordon CAT. 6A U/FTP	1,8 m	Gris	<b>258221</b>
Cassette PATCHBOX PLUS+, 1 cordon CAT. 6A U/FTP	1,8 m	Violet	<b>258222</b>
Cassette PATCHBOX PLUS+, 1 cordon CAT. 6A U/FTP	2,5 m	Gris	<b>258207</b>
<b>JARRETIÈRES FIBRE OPTIQUE</b>			
PATCHBOX PLUS+, équipé de 24 jarretières multimodes OM4 LC-LC	1,8 m	Erika violet	<b>258147</b>
PATCHBOX PLUS+, équipé de 24 jarretières multimodes OM4 LC-SC	2,5 m	Erika violet	<b>258145</b>
PATCHBOX PLUS+, équipé de 24 jarretières monomodes OS2 LC-LC	1,8 m	Jaune	<b>258148</b>
PATCHBOX PLUS+, équipé de 24 jarretières monomodes OS2 LC-SC	1,8 m	Jaune	<b>258144</b>
Cassette PATCHBOX PLUS+, 1 jarretière monomode OS2 LC-SC	1,8 m	Jaune	<b>258176</b>
Cassette PATCHBOX PLUS+, 1 jarretière monomode OS2 LC-LC	1,8 m	Jaune	<b>258177</b>
Cassette PATCHBOX PLUS+, 1 jarretière multimode OM4 LC-SC	1,8 m	Erika violet	<b>258178</b>
Cassette PATCHBOX PLUS+, 1 jarretière multimode OM4 LC-LC	1,8 m	Erika violet	<b>258179</b>
<b>ACCESSOIRES</b>			
Obturbateur de cassette PATCHBOX (lot de 10 pcs)			<b>258146</b>
Étiquettes d'identification PATCHBOX (lot de 96 étiquettes)			<b>258224</b>
Support de câble PATCHCATCH pour panneau 19" 1U (lot de 4 pcs)			<b>754841</b>



## Cordon patch blindé CAT. 6A U/FTP ultra flexible

Mettez de la souplesse dans le brassage de vos baies !

- › Catégorie : CAT. 6A
- › Fréquence : 500 MHz
- › Impédance : 100 Ω
- › Conducteur : cuivre
- › Blindage : paire par paire par feuille d'aluminium
- › Norme de câblage : ANSI/TIA 568C.2 - ISO 11801
- › Gaine : PVC à haute élasticité
- › Conditionnement individuel



## Cordon patch blindé CAT. 6A U/FTP armé anti-rongeurs

Un cordon patch résistant à l'écrasement et anti-rongeurs !

- › Catégorie : CAT. 6A
- › Fréquence : 500 MHz
- › Impédance : 100 Ω
- › Conducteur : cuivre
- › Blindage : paire par paire par feuille d'aluminium
- › Diamètre extérieur du câble : 4,7 mm
- › Norme de câblage : compatible ANSI/TIA 568C.2 - ISO 11801
- › Gaine : acier inoxydable SUS 404
- › Conditionnement individuel



LONGUEUR	GRIS
0,25 m	<b>859458</b>
0,5 m	<b>859460</b>
1,0 m	<b>859461</b>
2,0 m	<b>859462</b>
3,0 m	<b>859463</b>
5,0 m	<b>859464</b>
7,5 m	<b>859459</b>
10,0 m	<b>859465</b>

LONGUEUR	ARGENT
0,5 m	<b>859410</b>
1,0 m	<b>859411</b>
2,0 m	<b>859412</b>
3,0 m	<b>859413</b>
5,0 m	<b>859414</b>
10,0 m	<b>859415</b>

# Cordons RJ45 - CAT. 6A F/UTP - S/FTP

**PENSEZ-Y**

Retrouvez tous nos panneaux de brassage

Pages : 157 à 160

## Dexlan

### Cordon patch blindé CAT. 6A F/UTP

- › Catégorie : CAT. 6A
- › Fréquence : 500 MHz
- › Impédance : 100 Ω
- › Conducteur : cuivre
- › Blindage : général par feuille d'aluminium
- › Norme de câblage : ANSI/TIA 568C.2
- › Gaine : PVC
- › Conditionnement individuel

10 G PoE CAT. 6A GARANTIE 20 ANS



LONGUEUR	GRIS	JAUNE	VERT	BLEU	ROUGE	NOIR	BLANC
0,15 m	859500	859560	859545	859515	859530	850011	859575
0,3 m	859501	859561	859546	859516	859531	850012	859576
0,5 m	859502	859562	859547	859517	859532	850013	859577
1,0 m	859503	859563	859548	859518	859533	850014	859578
1,5 m	859504	859564	859549	859519	859534	850015	859579
2,0 m	859505	859565	859550	859520	859535	850016	859580
3,0 m	859506	859566	859551	859521	859536	850017	859581
5,0 m	859507	859567	859552	859522	859537	850018	859582
7,5 m	859508	859568	859553	859523	859538	850019	859583
10,0 m	859509	859569	859554	859524	859539	850020	859584
15,0 m	859510	859570	859555	859525	859540	850021	859585
20,0 m	859511	859571	859556	859526	859541	850022	859586
25,0 m	859512	859572	859557	859527	859542	850023	859587
30,0 m	859513	-	-	-	-	-	-

### Cordon patch blindé CAT. 6A F/UTP snagless LSOH

- › Catégorie : CAT. 6A
- › Languelette de protection de l'ergot de verrouillage
- › Fréquence : 500 MHz
- › Impédance : 100 Ω
- › Conducteur : cuivre
- › Blindage : général par feuille d'aluminium
- › Norme de câblage : ANSI/TIA 568C.2
- › Gaine : LSOH (zéro halogène)
- › Conditionnement individuel

10 G PoE LSOH CAT. 6A GARANTIE 20 ANS



LONGUEUR	GRIS	JAUNE	VERT	BLEU	ROUGE	ORANGE	VIOLET	ROSE	NOIR	BLANC
0,15 m	850310	850362	850349	850323	850336	854330	854314	854346	850388	850375
0,3 m	850311	850363	850350	850324	850337	854331	854315	854347	850389	850376
0,5 m	850312	850364	850351	850325	850338	854332	854316	854348	850390	850377
1,0 m	850313	850365	850352	850326	850339	854333	854317	854349	850391	850378
1,5 m	850314	850366	850353	850327	850340	854334	854318	854350	850392	850379
2,0 m	850315	850367	850354	850328	850341	854335	854319	854351	850393	850380
3,0 m	850316	850368	850355	850329	850342	854336	854320	854352	850394	850381
5,0 m	850317	850369	850356	850330	850343	854337	854321	854353	850395	850382
7,5 m	850318	850370	850357	850331	850344	854338	854322	854354	850396	850383
10,0 m	850319	850371	850358	850332	850345	854339	854323	854355	850397	850384
15,0 m	850320	850372	850359	850333	850346	854340	854324	854356	850398	850385
20,0 m	850321	850373	850360	850334	850347	854341	854325	854357	850399	850386
25,0 m	850322	850374	850361	850335	850348	854342	854326	854358	850400	850387
30,0 m	854311	-	-	-	-	-	-	-	-	-
40,0 m	854312	-	-	-	-	-	-	-	-	-
50,0 m	854313	-	-	-	-	-	-	-	-	-

## Dexlan

### Cordon patch blindé CAT. 6A S/FTP

- › Catégorie : CAT. 6A
- › Fréquence : 500 MHz
- › Impédance : 100 Ω
- › Conducteur : cuivre
- › Blindage : général par tresse de cuivre, paire par paire par feuille aluminium
- › Norme de câblage : ANSI/TIA 568C.2
- › Gaine : PVC
- › Conditionnement individuel

10 G PoE CAT. 6A GARANTIE 20 ANS



LONGUEUR	GRIS	JAUNE	VERT	BLEU	ROUGE	NOIR	BLANC
0,5 m	857700	858330	858345	858315	858301	858375	858360
1,0 m	857710	858331	858346	858316	858302	858376	858361
1,5 m	857715	858332	858347	858317	858303	858377	858362
2,0 m	857720	858333	858348	858318	858304	858378	858363
3,0 m	857730	858334	858349	858319	858305	858379	858364
5,0 m	857740	858335	858350	858320	858306	858380	858365
7,5 m	857750	858336	858351	858321	858307	858381	858366
10,0 m	857760	858337	858352	858322	858308	858382	858367
15,0 m	857770	858338	858353	858323	858309	858383	858368
20,0 m	857780	858339	858354	858324	858310	858384	858369
25,0 m	857790	858340	858355	858325	858311	858385	858370
30,0 m	857791	-	-	-	-	-	-
40,0 m	857792	-	-	-	-	-	-
50,0 m	857793	-	-	-	-	-	-
70,0 m	857794	-	-	-	-	-	-
90,0 m	857795	-	-	-	-	-	-

# Cordons RJ45 - CAT. 6A S/FTP

## Cordon patch blindé CAT. 6A S/FTP écologique certifié GRS

Adoptez le bon réflexe : choisissez nos cordons patch issus de l'économie circulaire !



Cette gamme de cordons patch écologiques est issue du réemploi de matières premières recyclées et a reçu la certification GRS (Global Recycled Standard) par le laboratoire SGS. Avec plus de 50% du poids des cordons patch composé de matières recyclées, ces cordons patch peuvent recevoir le label GRS et sont conformes à la loi AGEC en France. Écologiques mais sans compromis sur la qualité, puisque le cuivre et l'aluminium qui composent les cordons, sont purs et non issus de matières recyclées, afin de garantir des performances maximales. La gaine des cordons est fabriquée avec des matières recyclées de qualité, dont chaque étape est certifiée par SGS : depuis le contrôle des matières recyclées lors de l'achat en usine, jusqu'à l'extrudage et l'assemblage final.

- » Catégorie : CAT. 6A
- » Fréquence : 500 MHz
- » Impédance : 100 Ω
- » Conducteur : cuivre (non recyclé)
- » AWG : 26 / 7 brins
- » Blindage : général par tresse de cuivre (non recyclé), paire par paire par feuille d'aluminium (non recyclé)
- » Norme de câblage : ANSI/TIA 568C.2
- » Gaine : TPE sans halogène (EN 60754-2)
- » Gaine extérieure du câble et isolant des paires en matières recyclées
- » Conditionnement individuel



S/FTP



LONGUEUR	% *	GRIS	JAUNE	VERT	BLEU	ROUGE	NOIR	BLANC
0,15 m	51,1%	854500	854536	854527	854509	854518	854545	854554
0,3 m	51,7%	854501	854537	854528	854510	854519	854546	854555
0,5 m	52,1%	854502	854538	854529	854511	854520	854547	854556
1,0 m	52,6%	854503	854539	854530	854512	854521	854548	854557
1,5 m	52,9%	854504	854540	854531	854513	854522	854549	854558
2,0 m	53,0%	854505	854541	854532	854514	854523	854550	854559
3,0 m	53,1%	854506	854542	854533	854515	854524	854551	854560
5,0 m	53,3%	854507	854543	854534	854516	854525	854552	854561
10,0 m	53,4%	854508	854544	854535	854517	854526	854553	854562

\* Proportion des matières recyclées dans le poids total du cordon

## Dexlan

### Cordon patch blindé CAT. 6A S/FTP ultra-fin

Jusqu'à 40% de gain de place comparé à un cordon patch traditionnel !



- » Catégorie : CAT. 6A
- » Fréquence : 500 MHz
- » Impédance : 100 Ω
- » Conducteur : cuivre
- » Blindage : général par tresse de cuivre, et paire par paire par feuille aluminium
- » Diamètre extérieur du câble : 4,8 mm
- » Norme de câblage : compatible ANSI/TIA 568C.2 - ISO 11801
- » Gaine : LSOH (zéro halogène)
- » Conditionnement individuel



S/FTP

LONGUEUR	GRIS	JAUNE	VERT	BLEU	ROUGE	NOIR	BLANC
0,3 m	858700	858707	858714	858721	858728	858735	858742
0,5 m	858701	858708	858715	858722	858729	858736	858743
1,0 m	858702	858709	858716	858723	858730	858737	858744
2,0 m	858703	858710	858717	858724	858731	858738	858745
3,0 m	858704	858711	858718	858725	858732	858739	858746
5,0 m	858705	858712	858719	858726	858733	858740	858747
10,0 m	858706	858713	858720	858727	858734	858741	858748

### Cordon patch blindé CAT. 6A S/FTP snagless LSOH

- » Catégorie : CAT. 6A
- » Fréquence : 500 MHz
- » Impédance : 100 Ω
- » Conducteur : cuivre
- » Blindage : général par tresse de cuivre, paire par paire par feuille aluminium
- » Norme de câblage : ANSI/TIA 568C.2
- » Gaine : LSOH (zéro halogène)
- » Conditionnement individuel



S/FTP

LONGUEUR	GRIS	JAUNE	VERT	BLEU	ROUGE	ORANGE	VIOLET	ROSE	NOIR	BLANC
0,15 m	858401	858417	858433	858449	858465	858529	858513	854373	858481	858497
0,3 m	858402	858418	858434	858450	858466	858530	858514	854374	858482	858498
0,5 m	858403	858419	858435	858451	858467	858531	858515	854375	858483	858499
1,0 m	858404	858420	858436	858452	858468	858532	858516	854376	858484	858500
1,5 m	858405	858421	858437	858453	858469	858533	858517	854377	858485	858501
2,0 m	858406	858422	858438	858454	858470	858534	858518	854378	858486	858502
3,0 m	858407	858423	858439	858455	858471	858535	858519	854379	858487	858503
5,0 m	858408	858424	858440	858456	858472	858536	858520	854380	858488	858504
7,5 m	858409	858425	858441	858457	858473	858537	858521	854381	858489	858505
10,0 m	858410	858426	858442	858458	858474	858538	858522	854382	858490	858506
15,0 m	858411	858427	858443	858459	858475	858539	858523	854383	858491	858507
20,0 m	858412	858428	858444	858460	858476	858540	858524	854384	858492	858508
25,0 m	858413	858429	858445	858461	858477	858541	858525	854385	858493	858509
30,0 m	854370	-	-	-	-	-	-	-	-	-
40,0 m	854371	-	-	-	-	-	-	-	-	-
50,0 m	854372	-	-	-	-	-	-	-	-	-

# Cordons RJ45 - CAT. 6A S/FTP

## Cordon patch blindé coudé bas

CAT. **5e** CAT. **6A** GARANTIE **20 ANS**

- › Catégorie : CAT. 6A ou CAT. 5e (voir tableau)
- › Connecteur : coudé bas aux 2 extrémités ou 1 extrémité
- › Impédance : 100 Ω
- › Conducteur : cuivre
- › Blindage : CAT. 6A S/FTP ou CAT. 5e F/UTP

- › Norme de câblage : ANSI/TIA 568C.2 - ISO 11801
- › Gaine : PVC
- › Conditionnement individuel



**Pratique !**

LONGUEUR	CAT. 5E F/UTP	CAT. 6A S/FTP	CAT. 6A S/FTP
	COUDÉ BAS AUX 2 EXTRÉMITÉS		COUDÉ BAS A 1 EXTRÉMITÉ
0,3 m	<b>854275</b>	<b>854286</b>	<b>854301</b>
0,7 m	<b>854276</b>	<b>854287</b>	<b>854302</b>
1,0 m	<b>854277</b>	<b>854288</b>	<b>854303</b>
2,0 m	<b>854278</b>	<b>854289</b>	<b>854304</b>
3,0 m	<b>854279</b>	<b>854290</b>	<b>854305</b>

## Rallonge de cordon patch blindée CAT. 6A S/FTP LSOH

PoE

CAT. **6A**

**Augmentez la longueur de vos liaisons RJ45 !**

- › Catégorie : CAT. 6A
- › Fréquence : 500 MHz
- › Impédance : 100 Ω
- › Conducteur : cuivre
- › Blindage : général par tresse de cuivre, paire par paire par feuille d'aluminium

- › Norme de câblage : ANSI/TIA 568C.2
- › Gaine : LSOH (zéro halogène)
- › Conditionnement individuel

LSOH

10 G



Réf. 858750



Réf. 858755

LONGUEUR	GRIS	NOIR
	1,0 m	<b>858750</b>
2,0 m	<b>858751</b>	<b>858756</b>
3,0 m	<b>858752</b>	<b>858757</b>
5,0 m	<b>858753</b>	<b>858758</b>
10,0 m	<b>858754</b>	<b>858759</b>

## Cordon patch blindé verrouillable

CAT. **6A** CAT. **6** GARANTIE **20 ANS**

**Impossible de débrancher vos cordons sans la clé !**

- › Catégorie : CAT. 6A ou CAT. 6 (voir tableau)
- › Compatibilité : toute embase noyau RJ45
- › Impédance : 100 Ω
- › Conducteur : cuivre
- › Blindage : général par tresse de cuivre, et paire par paire par feuille d'aluminium
- › Norme de câblage : ANSI/TIA 568C.2 - ISO 11801
- › Gaine : PVC
- › Conditionnement individuel
- › Clé de déverrouillage : vendue séparément



Réf. 848942  
Clé de déverrouillage

	LONGUEUR	RÉF.
Cordon patch CAT. 6 S/FTP	0,5 m	<b>848935</b>
Cordon patch CAT. 6 S/FTP	1,0 m	<b>848936</b>
Cordon patch CAT. 6 S/FTP	2,0 m	<b>848937</b>
Cordon patch CAT. 6 S/FTP	3,0 m	<b>848938</b>
Cordon patch CAT. 6 S/FTP	5,0 m	<b>848939</b>
Cordon patch CAT. 6A S/FTP	0,5 m	<b>848944</b>
Cordon patch CAT. 6A S/FTP	1,0 m	<b>848945</b>
Cordon patch CAT. 6A S/FTP	2,0 m	<b>848946</b>
Cordon patch CAT. 6A S/FTP	3,0 m	<b>848947</b>
Cordon patch CAT. 6A S/FTP	5,0 m	<b>848948</b>
ACCESSOIRE		
Clé de déverrouillage	-	<b>848942</b>

## Adaptateur RJ45 détachable CAT. 6A blindé

CAT. **6A**

**Évitez de trébucher ou d'arracher accidentellement vos prises RJ45 !**

Cet adaptateur à dégagement rapide s'utilise avec un cordon patch RJ45 et lui permet de se détacher automatiquement en cas de traction soudaine, évitant de trébucher et protégeant ainsi les appareils raccordés et les prises murales. Cet adaptateur est réutilisable, et convient tout particulièrement à une utilisation en milieu hospitalier et scolaire.

- › Catégorie : CAT. 6A (rétrocompatible CAT. 5e et CAT. 6)
- › Blindage : CAT. 6A S/FTP
- › Longueur du cordon : environ 20 cm
- › Force de déclenchement statique : minimum 3 Kg



RÉF.

Adaptateur détachable CAT. 6A blindé

**253185**

## Cordon patch blindé CAT. 6A S/FTP PUR

TOP QUALITÉ!

CAT. **6A** GARANTIE **15 ANS**

**Le seul cordon pour applications industrielles qui résiste aux projections d'huiles et à l'abrasion !**

- › Catégorie : CAT. 6A
- › Fréquence : 500 MHz
- › Impédance : 100 Ω
- › Conducteur : cuivre
- › Blindage : général par tresse de cuivre, et paire par paire par feuille d'aluminium
- › Norme de câblage : ANSI/TIA 568C.2 - ISO 11801
- › Gaine : LS-PUR (Low Smoke Polyuréthane)
- › Conditionnement individuel



**Pratique !**  
Cordon flexible qui résiste à l'usure et aux conditions difficiles



LONGUEUR	VERT.
1,0 m	<b>854295</b>
2,0 m	<b>854296</b>
3,0 m	<b>854297</b>
5,0 m	<b>854298</b>
10,0 m	<b>854299</b>

## Cordon patch blindé CAT. 6A S/FTP étanche

TOP QUALITÉ!

CAT. **6A** GARANTIE **15 ANS**

**Raccordez vos équipements à l'extérieur !**

- › Catégorie : CAT. 6A
- › Fréquence : 500 MHz
- › Impédance : 100 Ω
- › Conducteur : cuivre
- › Blindage : général par tresse de cuivre, paire par paire par feuille d'aluminium
- › Norme de câblage : ANSI/TIA 568C.2 - ISO 11801
- › Gaine : PVC + PE (polyéthylène anti-UV)
- › Conditionnement individuel

10 G

PoE



LONGUEUR	RÉF.
0,5 m	<b>845070</b>
1,0 m	<b>845071</b>
2,0 m	<b>845072</b>
3,0 m	<b>845073</b>
5,0 m	<b>845074</b>
10,0 m	<b>845075</b>
15,0 m	<b>845076</b>
20,0 m	<b>845077</b>
25,0 m	<b>845078</b>
30,0 m	<b>845079</b>
50,0 m	<b>845080</b>



# Cordons RJ45 - CAT. 6A S/FTP - CAT. 8.1 S/FTP

## Dexlan

### Cordon patch blindé sur câble CAT. 7 S/FTP snagless LSOH

#### Cordon patch hautes performances !

- › Catégorie : CAT. 6A Class E<sub>A</sub> sur câble CAT. 7
- › Fréquence : 600 MHz
- › Impédance : 100 Ω
- › Conducteur : cuivre
- › Connecteur : RJ45 blindé 8P8C
- › Blindage : général par tresse de cuivre, et paire par paire par feuille aluminium
- › Norme de câblage : ANSI/TIA 568C.2 - ISO 11801



- › Grade component : 100% testé individuellement au certificateur Fluke
- › Gaine : LSOH (zéro halogène)
- › Conditionnement individuel



S/FTP



LONGUEUR	GRIS	JAUNE	VERT	BLEU	ROUGE	NOIR	BLANC
0,5 m	858600	858608	858616	858624	858632	858648	858640
1,0 m	858601	858609	858617	858625	858633	858649	858641
1,5 m	858602	858610	858618	858626	858634	858650	858642
2,0 m	858603	858611	858619	858627	858635	858651	858643
3,0 m	858604	858612	858620	858628	858636	858652	858644
5,0 m	858605	858613	858621	858629	858637	858653	858645
10,0 m	858606	858614	858622	858630	858638	858654	858646
20,0 m	858607	858615	858623	858631	858639	858655	858647

### Cordon patch blindé sur câble CAT. 7 S/FTP snagless LSOH

#### Cordon patch hautes performances !

- › Catégorie : CAT. 6A Class E<sub>A</sub> sur câble Draka CAT. 7 UC900 SS27
- › Fréquence : 900 MHz
- › Impédance : 100 Ω
- › Conducteur : cuivre
- › Connecteur : RJ45 blindé 8P8C



- › Blindage : général par tresse de cuivre, et paire par paire par feuille aluminium
- › Norme de câblage : ANSI/TIA 568C.2 - ISO 11801
- › Gaine : LSOH (zéro halogène)

## HS Draka



S/FTP

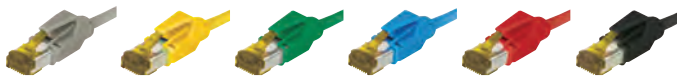

LONGUEUR	GRIS	JAUNE	VERT	BLEU	ROUGE	NOIR
0,3 m	850026	850101	850071	850041	850056	850086
0,5 m	850027	850102	850072	850042	850057	850087
1,0 m	850028	850103	850073	850043	850058	850088
1,5 m	850029	850104	850074	850044	850059	850089
2,0 m	850030	850105	850075	850045	850060	850090
3,0 m	850031	850106	850076	850046	850061	850091
5,0 m	850032	850107	850077	850047	850062	850092
7,5 m	850033	850108	850078	850048	850063	850093
10,0 m	850034	850109	850079	850049	850064	850094
15,0 m	850035	850148	850080	850050	850065	850095
20,0 m	850036	850111	850081	850051	850066	850096
25,0 m	850037	-	-	-	-	-
30,0 m	850038	-	-	-	-	-
35,0 m	850039	-	-	-	-	-
50,0 m	850146	-	-	-	-	-

## Dexlan

### Cordon patch blindé CAT. 8.1 S/FTP

#### Jusqu'à 4 fois plus performant que la CAT. 6A !

- › Catégorie : CAT. 8.1 Class I (compatible avec les catégories inférieures)
- › Fréquence : câble 2000 MHz
- › Impédance : 100 Ω
- › Conducteur : cuivre
- › AWG : 24 / 7 brins
- › Connecteur : RJ45 blindé 8P8C



- › Blindage : général par tresse de cuivre, et paire par paire par feuille aluminium
- › Diamètre extérieur du câble : 7,6 mm
- › Norme de câblage : ANSI/TIA 568D.2 - ISO 11801
- › Gaine : LSOH (zéro halogène)
- › Conditionnement individuel



LONGUEUR	GRIS
0,5 m	858560
1,0 m	858561
1,5 m	858562
2,0 m	858563
3,0 m	858564
5,0 m	858565
10,0 m	858566



S/FTP

# Cordons RJ45 à repérage lumineux



## Les cordons PatchSee :

- › Repérage instantané d'une extrémité du câble à l'autre par visualisation lumineuse.
- › Sécurité de l'identification des liaisons informatiques par repérage lumineux.
- › Solution universelle et compatible sur tous les systèmes de câblage.
- › Repérage du cordon, même en production, sans débrancher ou perturber la liaison.

Éclairez, sans déconnecter, une extrémité du cordon RJ45

TOP QUALITÉ  
GARANTIE 25 ANS

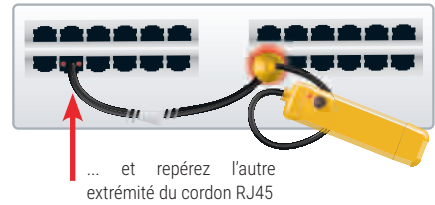

## Injecteur de lumière

L'accessoire indispensable pour utiliser les cordons à repérage lumineux !

- › Compatible : tous cordons PatchSee, ThinPATCH et ThePATCHCORD
- › Fourni avec chargeur secteur, sauf Réf. 845023 (2x LR44)



Réf : 845021



	RÉF.
Injecteur de lumière rouge - avec chargeur	845021
Injecteur de lumière blanche - avec chargeur	845020
Injecteur de lumière verte - avec chargeur	845022
Injecteur de lumière rouge - économique sur piles	845023

## Cordon patch CAT. 6A U/UTP ultra-fin à repérage lumineux

- › Catégorie : CAT. 6A
- › Conducteur : cuivre AWG 28/7
- › Diamètre extérieur du câble : 3,8 mm
- › Gaine : PVC
- › Marquage : longueur aux extrémités

NEW

CAT. 6A



Disponibles en 10 couleurs !

The PATCHCORD.  
The Best Patchcords in the World.  
PatchSee system

LONGUEUR	GRIS	JAUNE	VERT CLAIR	VERT FONCÉ	BLEU	ROUGE	ORANGE	VIOLET	BEIGE	BLANC
0,15 m	844744	844654	844636	844618	844708	844690	844672	844600	844726	844762
0,3 m	844745	844655	844637	844619	844709	844691	844673	844601	844727	844763
0,6 m	844746	844656	844638	844620	844710	844692	844674	844602	844728	844764
0,9 m	844747	844657	844639	844621	844711	844693	844675	844603	844729	844765
1,2 m	844748	844658	844640	844622	844712	844694	844676	844604	844730	844766
1,5 m	844749	844659	844641	844623	844713	844695	844677	844605	844731	844767
1,8 m	844750	844660	844642	844624	844714	844696	844678	844606	844732	844768
2,1 m	844751	844661	844643	844625	844715	844697	844679	844607	844733	844769
2,4 m	844752	844662	844644	844626	844716	844698	844680	844608	844734	844770
2,7 m	844753	844663	844645	844627	844717	844699	844681	844609	844735	844771
3,1 m	844754	844664	844646	844628	844718	844700	844682	844610	844736	844772
4,0 m	844755	844665	844647	844629	844719	844701	844683	844611	844737	844773
4,9 m	844756	844666	844648	844630	844720	844702	844684	844612	844738	844774
7,6 m	844757	844667	844649	844631	844721	844703	844685	844613	844739	844775
9,7 m	844758	844668	844650	844632	844722	844704	844686	844614	844740	844776
15,2 m	844759	844669	844651	844633	844723	844705	844687	844615	844741	844777
25,0 m	844760	844670	844652	844634	844724	844706	844688	844616	844742	844778
30,0 m	844761	844671	844653	844635	844725	844707	844689	844617	844743	844779

# Cordons RJ45 à repérage lumineux

## Cordon patch CAT. 6A U/UTP ultra-fin à repérage lumineux

- › Catégorie : CAT. 6A
- › Conducteur : cuivre AWG 28/7
- › Diamètre extérieur du câble : 3,8 mm
- › Gaine : PVC noire
- › Marquage : longueur aux extrémités



ThinPATCH

LONGUEUR	RÉF.	
Cordon patch CAT. 6A U/UTP ultra-fin	0,6 m	<b>845150</b>
Cordon patch CAT. 6A U/UTP ultra-fin	0,9 m	<b>845151</b>
Cordon patch CAT. 6A U/UTP ultra-fin	1,2 m	<b>845152</b>
Cordon patch CAT. 6A U/UTP ultra-fin	1,5 m	<b>845153</b>
Cordon patch CAT. 6A U/UTP ultra-fin	1,8 m	<b>845154</b>
Cordon patch CAT. 6A U/UTP ultra-fin	2,1 m	<b>845155</b>
Cordon patch CAT. 6A U/UTP ultra-fin	2,4 m	<b>845156</b>
Cordon patch CAT. 6A U/UTP ultra-fin	2,7 m	<b>845157</b>
Cordon patch CAT. 6A U/UTP ultra-fin	3,1 m	<b>845158</b>
Cordon patch CAT. 6A U/UTP ultra-fin	4,0 m	<b>845159</b>
Cordon patch CAT. 6A U/UTP ultra-fin	4,9 m	<b>845160</b>
Cordon patch CAT. 6A U/UTP ultra-fin	7,9 m	<b>845300</b>
Cordon patch CAT. 6A U/UTP ultra-fin	9,7 m	<b>845301</b>

ACCESSOIRES	
Injecteur de lumière avec chargeur - rouge	<b>845021</b>
Injecteur de lumière avec chargeur - blanc	<b>845020</b>
Injecteur de lumière avec chargeur - vert	<b>845022</b>
Injecteur de lumière éco - rouge	<b>845023</b>

## Cordon patch CAT. 6A U/UTP à repérage lumineux

- › Catégorie : CAT. 6A
- › Conducteur : cuivre AWG 24/7
- › Gaine : PVC noire
- › Marquage : longueur aux extrémités
- › Anneaux de tirage et de protection PLUGCAP® fournis dès 6,1 m



PatchSee  
INTELLIGENT  
RJ45

LONGUEUR	RÉF.	
Cordon patch CAT. 6A U/UTP	0,6 m	<b>844910</b>
Cordon patch CAT. 6A U/UTP	0,9 m	<b>844911</b>
Cordon patch CAT. 6A U/UTP	1,2 m	<b>844912</b>
Cordon patch CAT. 6A U/UTP	1,5 m	<b>844913</b>
Cordon patch CAT. 6A U/UTP	1,8 m	<b>844914</b>
Cordon patch CAT. 6A U/UTP	2,1 m	<b>844915</b>
Cordon patch CAT. 6A U/UTP	2,4 m	<b>844916</b>
Cordon patch CAT. 6A U/UTP	2,7 m	<b>844917</b>
Cordon patch CAT. 6A U/UTP	3,1 m	<b>844918</b>
Cordon patch CAT. 6A U/UTP	4,0 m	<b>844919</b>
Cordon patch CAT. 6A U/UTP	4,9 m	<b>844920</b>
Cordon patch CAT. 6A U/UTP	6,1 m	<b>844970</b>
Cordon patch CAT. 6A U/UTP	12,2 m	<b>844973</b>
Cordon patch CAT. 6A U/UTP	15,2 m	<b>844974</b>
Cordon patch CAT. 6A U/UTP	20,0 m	<b>844975</b>
Cordon patch CAT. 6A U/UTP	25,0 m	<b>844976</b>
Cordon patch CAT. 6A U/UTP	30,0 m	<b>844977</b>

ACCESSOIRES	
Injecteur de lumière avec chargeur - rouge	<b>845021</b>
Injecteur de lumière avec chargeur - blanc	<b>845020</b>
Injecteur de lumière avec chargeur - vert	<b>845022</b>
Injecteur de lumière éco - rouge	<b>845023</b>

CAT.  
**6A**

## Cordon patch blindé CAT. 6A U/FTP ultra-fin à repérage lumineux

LSOH

CAT.  
**6A**

- › Catégorie : CAT. 6A
- › Conducteur : cuivre AWG 28/7
- › Diamètre extérieur du câble : 4,9 mm
- › Gaine : LSOH noire (zéro halogène)
- › Marquage : longueur aux extrémités



ThinPATCH

LONGUEUR	RÉF.	
Cordon patch CAT. 6A U/FTP ultra-fin	0,6 m	<b>845161</b>
Cordon patch CAT. 6A U/FTP ultra-fin	0,9 m	<b>845162</b>
Cordon patch CAT. 6A U/FTP ultra-fin	1,2 m	<b>845163</b>
Cordon patch CAT. 6A U/FTP ultra-fin	1,5 m	<b>845164</b>
Cordon patch CAT. 6A U/FTP ultra-fin	1,8 m	<b>845165</b>
Cordon patch CAT. 6A U/FTP ultra-fin	2,1 m	<b>845166</b>
Cordon patch CAT. 6A U/FTP ultra-fin	2,4 m	<b>845167</b>
Cordon patch CAT. 6A U/FTP ultra-fin	2,7 m	<b>845168</b>
Cordon patch CAT. 6A U/FTP ultra-fin	3,1 m	<b>845169</b>
Cordon patch CAT. 6A U/FTP ultra-fin	4,0 m	<b>845148</b>
Cordon patch CAT. 6A U/FTP ultra-fin	4,9 m	<b>845149</b>

ACCESSOIRES	
Injecteur de lumière avec chargeur - rouge	<b>845021</b>
Injecteur de lumière avec chargeur - blanc	<b>845020</b>
Injecteur de lumière avec chargeur - vert	<b>845022</b>
Injecteur de lumière éco - rouge	<b>845023</b>

## Cordon patch blindé CAT. 6A U/FTP à repérage lumineux

LSOH

CAT.  
**6A**

- › Catégorie : CAT. 6A
- › Conducteur : cuivre AWG 26/7
- › Gaine : LSOH noire (zéro halogène)
- › Marquage : longueur aux extrémités
- › Anneaux de tirage et de protection PLUGCAP® fournis dès 6,1 m



PatchSee  
INTELLIGENT  
RJ45

LONGUEUR	RÉF.	
Cordon patch CAT. 6A U/FTP	0,6 m	<b>844921</b>
Cordon patch CAT. 6A U/FTP	0,9 m	<b>844922</b>
Cordon patch CAT. 6A U/FTP	1,2 m	<b>844923</b>
Cordon patch CAT. 6A U/FTP	1,5 m	<b>844924</b>
Cordon patch CAT. 6A U/FTP	1,8 m	<b>844925</b>
Cordon patch CAT. 6A U/FTP	2,1 m	<b>844926</b>
Cordon patch CAT. 6A U/FTP	2,4 m	<b>844927</b>
Cordon patch CAT. 6A U/FTP	2,7 m	<b>844928</b>
Cordon patch CAT. 6A U/FTP	3,1 m	<b>844929</b>
Cordon patch CAT. 6A U/FTP	4,0 m	<b>844930</b>
Cordon patch CAT. 6A U/FTP	4,9 m	<b>844931</b>
Cordon patch CAT. 6A U/FTP	6,1 m	<b>844980</b>
Cordon patch CAT. 6A U/FTP	7,9 m	<b>844981</b>
Cordon patch CAT. 6A U/FTP	9,7 m	<b>844982</b>
Cordon patch CAT. 6A U/FTP	12,2 m	<b>844983</b>
Cordon patch CAT. 6A U/FTP	15,2 m	<b>844984</b>
Cordon patch CAT. 6A U/FTP	20,0 m	<b>844985</b>
Cordon patch CAT. 6A U/FTP	25,0 m	<b>844986</b>
Cordon patch CAT. 6A U/FTP	30,0 m	<b>844987</b>
Cordon patch CAT. 6A U/FTP	35,0 m	<b>844988</b>
Cordon patch CAT. 6A U/FTP	40,0 m	<b>844989</b>
Cordon patch CAT. 6A U/FTP	50,0 m	<b>844993</b>

ACCESSOIRES	
Injecteur de lumière avec chargeur - rouge	<b>845021</b>
Injecteur de lumière avec chargeur - blanc	<b>845020</b>
Injecteur de lumière avec chargeur - vert	<b>845022</b>
Injecteur de lumière éco - rouge	<b>845023</b>

# Cordons RJ45 à repérage lumineux

## Cordon patch CAT. 6 U/UTP à repérage lumineux

- › Catégorie : CAT. 6
- › Conducteur : cuivre AWG 24/7
- › Gaine : PVC noire
- › Marquage : longueur aux extrémités

CAT. 6



## Cordon patch blindé CAT. 6 U/FTP à repérage lumineux

- › Catégorie : CAT. 6
- › Conducteur : cuivre AWG 26/7
- › Gaine : LS0H noire (zéro halogène)
- › Marquage : longueur aux extrémités



CAT. 6



**PatchSee**  
INTELLIGENT  
RJ45

	LONGUEUR	RÉF.
Cordon patch CAT. 6 U/UTP	0,6 m	<b>844932</b>
Cordon patch CAT. 6 U/UTP	1,2 m	<b>844933</b>
Cordon patch CAT. 6 U/UTP	1,5 m	<b>844934</b>
Cordon patch CAT. 6 U/UTP	2,1 m	<b>844935</b>
Cordon patch CAT. 6 U/UTP	3,1 m	<b>844936</b>
Cordon patch CAT. 6 U/UTP	4,9 m	<b>844937</b>
ACCESSOIRES		
Injecteur de lumière avec chargeur - rouge		<b>845021</b>
Injecteur de lumière avec chargeur - blanc		<b>845020</b>
Injecteur de lumière avec chargeur - vert		<b>845022</b>
Injecteur de lumière éco - rouge		<b>845023</b>

**PatchSee**  
INTELLIGENT  
RJ45

	LONGUEUR	RÉF.
Cordon patch CAT. 6 U/FTP	0,6 m	<b>844940</b>
Cordon patch CAT. 6 U/FTP	1,2 m	<b>844941</b>
Cordon patch CAT. 6 U/FTP	1,5 m	<b>844942</b>
Cordon patch CAT. 6 U/FTP	2,1 m	<b>844943</b>
Cordon patch CAT. 6 U/FTP	3,1 m	<b>844944</b>
Cordon patch CAT. 6 U/FTP	4,9 m	<b>844945</b>
ACCESSOIRES		
Injecteur de lumière avec chargeur - rouge		<b>845021</b>
Injecteur de lumière avec chargeur - blanc		<b>845020</b>
Injecteur de lumière avec chargeur - vert		<b>845022</b>
Injecteur de lumière éco - rouge		<b>845023</b>

## Cordon patch CAT. 5e U/UTP à repérage lumineux

- › Catégorie : CAT. 5e
- › Conducteur : cuivre AWG 24/7
- › Gaine : PVC noire
- › Marquage : longueur aux extrémités

CAT. 5e



**PatchSee**  
INTELLIGENT  
RJ45

	LONGUEUR	RÉF.
Cordon patch CAT. 5e U/UTP	0,6 m	<b>844950</b>
Cordon patch CAT. 5e U/UTP	1,2 m	<b>844951</b>
Cordon patch CAT. 5e U/UTP	1,5 m	<b>844952</b>
Cordon patch CAT. 5e U/UTP	2,1 m	<b>844953</b>
Cordon patch CAT. 5e U/UTP	3,1 m	<b>844954</b>
Cordon patch CAT. 5e U/UTP	4,9 m	<b>844955</b>
ACCESSOIRES		
Injecteur de lumière avec chargeur - rouge		<b>845021</b>
Injecteur de lumière avec chargeur - blanc		<b>845020</b>
Injecteur de lumière avec chargeur - vert		<b>845022</b>
Injecteur de lumière éco - rouge		<b>845023</b>

## Cordon patch blindé CAT. 5e F/UTP à repérage lumineux

- › Catégorie : CAT. 5e
- › Conducteur : cuivre AWG 26/7
- › Gaine : LS0H noire (zéro halogène)
- › Marquage : longueur aux extrémités



CAT. 5e



**PatchSee**  
INTELLIGENT  
RJ45

	LONGUEUR	RÉF.
Cordon patch CAT. 5e F/UTP	0,6 m	<b>844960</b>
Cordon patch CAT. 5e F/UTP	1,2 m	<b>844961</b>
Cordon patch CAT. 5e F/UTP	1,5 m	<b>844962</b>
Cordon patch CAT. 5e F/UTP	2,1 m	<b>844963</b>
Cordon patch CAT. 5e F/UTP	3,1 m	<b>844964</b>
Cordon patch CAT. 5e F/UTP	4,9 m	<b>844965</b>
ACCESSOIRES		
Injecteur de lumière avec chargeur - rouge		<b>845021</b>
Injecteur de lumière avec chargeur - blanc		<b>845020</b>
Injecteur de lumière avec chargeur - vert		<b>845022</b>
Injecteur de lumière éco - rouge		<b>845023</b>

## PatchClip bague amovible de repérage couleur

16 couleurs pour repérer tous vos cordons PatchSee !

- › Repérage visuel simple et rapide de vos cordons PatchSee
- › Languette de protection de l'ergot de verrouillage
- › Conditionnement : sachet de 50 pièces d'une même couleur



**PatchCLIP**  
Removable RJ45 Color Clip

	COULEUR	RÉF.
PatchClip	Vert fluo	<b>845000</b>
PatchClip	Bleu fluo	<b>845001</b>
PatchClip	Orange	<b>845002</b>
PatchClip	Rose fluo	<b>845003</b>
PatchClip	Rose	<b>845004</b>
PatchClip	Rouge	<b>845005</b>
PatchClip	Vert	<b>845006</b>
PatchClip	Gris	<b>845007</b>
PatchClip	Jaune	<b>845008</b>
PatchClip	Bleu	<b>845009</b>
PatchClip	Bleu clair	<b>845010</b>
PatchClip	Violet	<b>845011</b>
PatchClip	Vert clair	<b>845012</b>
PatchClip	Turquoise	<b>845013</b>
PatchClip	Noir	<b>845014</b>
PatchClip	Blanc	<b>845015</b>

## Boîtier mural WALLPATCH avec cordon patch CAT. 6A intégré



CAT. 6A

Le cordon patch pratique pour toutes vos installations de bureau !

- › Catégorie : CAT. 6A
- › Fréquence : 500 MHz
- › Impédance : 100 Ω
- › Conducteur : cuivre
- › Blindage : U/UTP (Réf. **845104**) ou U/FTP (Réf. **845107**)
- › Longueur du cordon : 4,0 m
- › Diamètre extérieur du câble : 3,5 mm (U/UTP) ou 4,5 mm (U/FTP)
- › Dimensions du boîtier : 82 x 82 x 47 mm



**WallPatch**

BLINDAGE	LONGUEUR	BLANC
U/UTP	4,0 m	<b>845104</b>
U/FTP	4,0 m	<b>845107</b>



# Connecteurs et éléments pour cordons

## Adaptateur RJ45 vers SUB-D

A configurer soi-même !



CONNECTEUR 1	DB-9 femelle	DB-9 mâle	DB-25 femelle	DB-25 mâle
CONNECTEUR 2	RJ45 UTP femelle	RJ45 UTP femelle	RJ45 UTP femelle	RJ45 UTP femelle
CONTACTS	8 contacts à raccorder soi-même sans soudure	8 contacts à raccorder soi-même sans soudure	8 contacts à raccorder soi-même sans soudure	8 contacts à raccorder soi-même sans soudure
VIS	Longues	Longues	Longues	Longues
CAPOTS	2 coques ABS	2 coques ABS	2 coques ABS	2 coques ABS
CONDITIONNEMENT	Sachet individuel	Sachet individuel	Sachet individuel	Sachet individuel
RÉF.	<b>250410</b>	RÉF. <b>250420</b>	RÉF. <b>250450</b>	RÉF. <b>250460</b>

## Connecteur SUB-D

Réf. 700090



Réf. 700250



Réf. 700150



Réf. 700161



Réf. 701090



Réf. 701250



Réf. 701150



Réf. 701160



CONNECTEUR	DB-9 à souder	DB-25 à souder	DB-15 à souder	HD-15 à souder
CONTACTS	à souder	à souder	à souder	à souder
CONDITIONNEMENT	Sachet individuel	Sachet individuel	Sachet individuel	Sachet individuel
	MÂLE FEMELLE	MÂLE FEMELLE	MÂLE FEMELLE	MÂLE FEMELLE
RÉF.	<b>700090 701090</b>	RÉF. <b>700250 701250</b>	RÉF. <b>700150 701150</b>	RÉF. <b>700161 701160</b>

## Capot SUB-D métal à vis courtes

Excellente protection EMI/RMI !

- › Capots : 2 coques métal avec vis
- › Vis : courtes
- › Conditionnement : sachet individuel

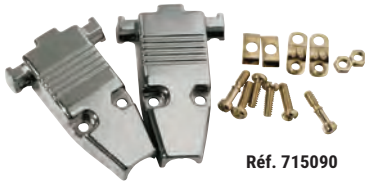

Réf. 715090

	RÉF.
DB-9 métal	<b>715090</b>
DB-15 métal	<b>714150</b>

## Capot SUB-D plastique à vis courtes

- › Capots : 2 coques ABS avec vis
- › Vis : courtes
- › Conditionnement : sachet individuel



Réf. 710090

	RÉF.
DB-9 beige	<b>710090</b>
DB-9 noir	<b>711090</b>
DB-25 noir	<b>711250</b>

## Capot SUB-D plastique à vis longues

- › Capots : 2 coques ABS avec vis
- › Vis : longues
- › Conditionnement : sachet individuel



Réf. 713091

	RÉF.
DB-9	<b>713091</b>
DB-25	<b>713251</b>
DB-37	<b>713370</b>

## Kit connecteur et capot SUB-D DB-9

- › Connecteur : DB-9 mâle ou femelle
- › Contacts : à souder
- › Vis : longues
- › Conditionnement : sachet individuel



Réf. 904001

	TYPE	RÉF.
Kit capot et connecteur SUB-D DB-9	Mâle	<b>904001</b>
Kit capot et connecteur SUB-D DB-9	Femelle	<b>904101</b>

## Kit connecteur et capot SUB-D DB-25

- › Connecteur : DB-25 mâle ou femelle
- › Contacts : à souder
- › Vis : longues
- › Conditionnement : sachet individuel



Réf. 904501

	TYPE	RÉF.
Kit capot et connecteur SUB-D DB-25	Mâle	<b>904401</b>
Kit capot et connecteur SUB-D DB-25	Femelle	<b>904501</b>

**PENSEZ-Y**

Retrouvez tous nos connecteurs à sertir RJ45

Page : 46

**Faites le choix de la qualité !**

Nous garantissons la qualité de nos câbles et ainsi de vos installations en réalisant des tests à chaque étape de leur fabrication.

Ces derniers sont effectués avec un certifieur FLUKE soit en mode Channel (multibrin), soit en mode Permanent Link (monobrin).

Les mesures sont :

<b>ELFEXT :</b>	paradiaphonie distante
<b>PS NEXT :</b>	paradiaphonie de 3 paires sur 1
<b>PS ELFEXT :</b>	somme des perturbations de 3 paires sur 1
<b>RETURN LOSS :</b>	affaiblissement du retour dû aux réflexions
<b>SKEW :</b>	différence de temps de propagation entre 2 paires

**Câble blindé CAT. 5e F/UTP multibrin**

CAT. 5e GARANTIE 15 ANS

- › Catégorie : CAT. 5e
- › Fréquence : 100 MHz
- › Impédance : 100 Ω
- › Conducteur : aluminium recouvert de cuivre
- › AWG : 26 / 7 brins
- › Blindage : général par feuille d'aluminium
- › Diamètre extérieur des fils : 0,9 mm
- › Diamètre extérieur du câble : 5,5 mm
- › Norme de câblage : compatible ANSI/TIA 568C.2 - ISO 11801
- › Gaine : PVC

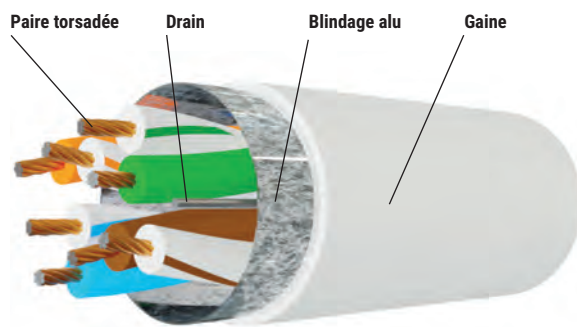

F/UTP

LONGUEUR	CONDITIONNEMENT	GRIS
100 m	Bobine	<b>611897</b>
305 m	Dévidoir	<b>611898</b>
500 m	Touret	<b>611899</b>

**Câble blindé CAT. 5e F/UTP multibrin cuivre****La qualité du cuivre pour tous vos cordons !**

CAT. 5e GARANTIE 20 ANS

- › Catégorie : CAT. 5e
- › Fréquence : 100 MHz
- › Impédance : 100 Ω
- › Conducteur : cuivre
- › AWG : 26 / 7 brins
- › Blindage : général par feuille d'aluminium
- › Diamètre extérieur des fils : 0,9 mm
- › Diamètre extérieur du câble : 5,8 mm
- › Norme de câblage : ANSI/TIA 568C.2 - ISO 11801
- › Gaine : PVC ou LSOH (voir tableau)

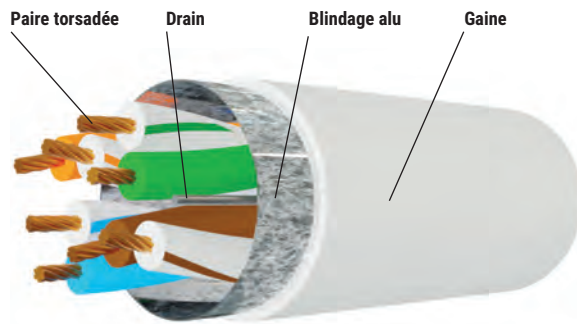

F/UTP

LONGUEUR	LSOH	CONDITIONNEMENT	GRIS
100 m	Non	Bobine	<b>611900</b>
100 m	Oui	Bobine	<b>611907</b>
305 m	Non	Dévidoir	<b>611908</b>
305 m	Oui	Dévidoir	<b>611914</b>
500 m	Non	Touret	<b>611915</b>
1 000 m	Non	Touret	<b>611916</b>

# Câbles multibrins CAT. 6

**PENSEZ-Y**

Retrouvez toutes nos pinces à sertir

Page : 63



## Conditionnement

Différents types de conditionnement des câbles réseau disponibles :



TOURET



CARTON OU DÉVIDOIR



BOBINE

## Câble blindé CAT. 6 F/UTP multibrin

CAT. **6** GARANTIE **15** ANS

- › Catégorie : CAT. 6
- › Fréquence : 250 MHz
- › Impédance : 100 Ω
- › Conducteur : aluminium recouvert de cuivre
- › AWG : 26 / 7 brins
- › Blindage : général par feuille d'aluminium
- › Diamètre extérieur des fils : 0,9 mm
- › Diamètre extérieur du câble : 6,0 mm
- › Norme de câblage : compatible ANSI/TIA 568C.2 - ISO 11801
- › Gaine : PVC

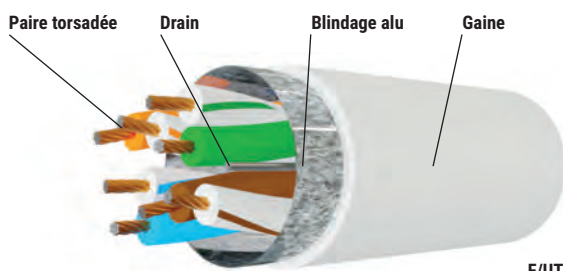

F/UTP

LONGUEUR	CONDITIONNEMENT	GRIS
100 m	Bobine	<b>611922</b>
305 m	Dévidoir	<b>611923</b>
500 m	Touret	<b>611924</b>

## Câble blindé CAT. 6 F/UTP multibrin cuivre



CAT. **6** GARANTIE **20** ANS

- › Catégorie : CAT. 6
- › Fréquence : 250 MHz
- › Impédance : 100 Ω
- › Conducteur : cuivre
- › AWG : 26 / 7 brins
- › Blindage : général par feuille d'aluminium
- › Diamètre extérieur des fils : 0,9 mm
- › Diamètre extérieur du câble : 6,2 mm
- › Norme de câblage : ANSI/TIA 568C.2 - ISO 11801
- › Gaine : PVC

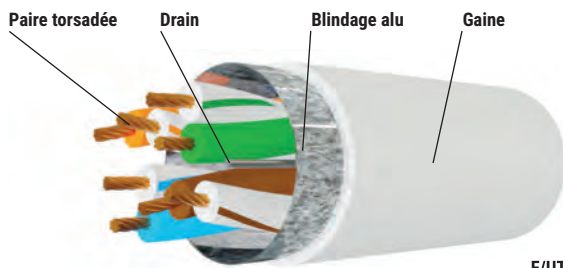

F/UTP

LONGUEUR	CONDITIONNEMENT	GRIS	JAUNE	VERT	BLEU	ROUGE	NOIR
100 m	Bobine	<b>811255</b>	<b>811266</b>	<b>811264</b>	<b>811268</b>	<b>811262</b>	<b>811260</b>
305 m	Dévidoir	<b>811256</b>	<b>811267</b>	<b>811265</b>	<b>811269</b>	<b>811263</b>	<b>811261</b>
500 m	Touret	<b>811257</b>	-	-	-	-	-

## Dexlan

### Câble blindé CAT. 6 S/FTP multibrin cuivre

La qualité du cuivre dans toutes les couleurs !



CAT. **6** GARANTIE **20** ANS

- › Catégorie : CAT. 6
- › Fréquence : 250 MHz
- › Impédance : 100 Ω
- › Conducteur : cuivre
- › AWG : 26 / 7 brins
- › Blindage : général par tresse de cuivre, et paire par paire par feuille d'aluminium
- › Diamètre extérieur des fils : 0,9 mm
- › Diamètre extérieur du câble : 6,3 mm
- › Norme de câblage : ANSI/TIA 568C.2 - ISO 11801
- › Gaine : PVC ou LSOH (voir tableau)

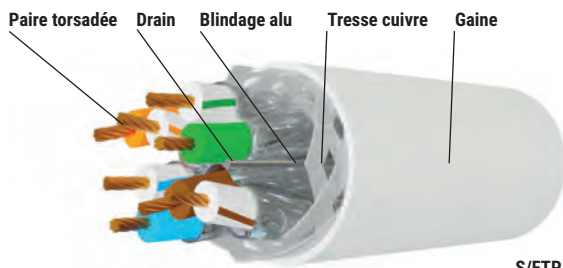

S/FTP

LONGUEUR	LSOH	CONDITIONNEMENT	GRIS	JAUNE	VERT	BLEU	ROUGE	NOIR
100 m	Non	Bobine	<b>611925</b>	<b>611929</b>	<b>611928</b>	<b>611930</b>	<b>611927</b>	<b>611926</b>
100 m	Oui	Bobine	<b>611931</b>	-	-	-	-	-
305 m	Non	Dévidoir	<b>611932</b>	<b>611936</b>	<b>611935</b>	<b>611937</b>	<b>611934</b>	<b>611933</b>
305 m	Oui	Dévidoir	<b>611938</b>	-	-	-	-	-
1 000 m	Non	Touret	<b>611939</b>	-	-	-	-	-



# Câbles multibrins CAT. 6A / CAT. 7



## Câble blindé CAT. 6A F/UTP multibrin cuivre

- › Catégorie : CAT. 6A
- › Fréquence : 500 MHz
- › Impédance : 100 Ω
- › Conducteur : cuivre
- › AWG : 26 / 7 brins
- › Blindage : général par feuille d'aluminium
- › Diamètre extérieur des fils : 0,88 mm
- › Diamètre extérieur du câble : 5,6 mm
- › Norme de câblage : ANSI/TIA 568C.2
- › Gaine : LSOH (zéro halogène)

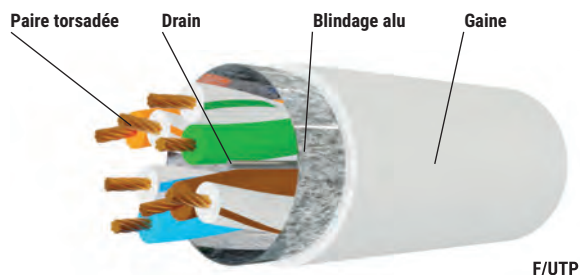

LONGUEUR	CONDIT.	GRIS	JAUNE	VERT	BLEU	ROUGE	NOIR
100 m	Bobine	<b>611940</b>	<b>611944</b>	<b>611943</b>	<b>611945</b>	<b>611942</b>	<b>611941</b>
305 m	Carton	<b>611946</b>	<b>611950</b>	<b>611949</b>	<b>611951</b>	<b>611948</b>	<b>611947</b>
500 m	Touret	<b>611952</b>	-	-	-	-	-

## Câble blindé CAT. 6A S/FTP multibrin cuivre

- › Catégorie : CAT. 6A
- › Fréquence : 500 MHz
- › Impédance : 100 Ω
- › Conducteur : cuivre
- › AWG : 26 / 7 brins
- › Blindage : général par tresse de cuivre, et paire par paire par feuille d'aluminium
- › Diamètre extérieur des fils : 1,05 mm
- › Diamètre extérieur du câble : 5,8 mm
- › Norme de câblage : ANSI/TIA 568C.2
- › Gaine : PVC ou LSOH (voir tableau)

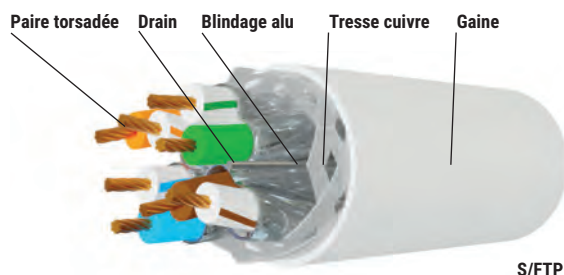

LONGUEUR	LSOH	CONDITIONNEMENT	GRIS
100 m	Non	Bobine	<b>612010</b>
100 m	Oui	Bobine	<b>612011</b>
305 m	Non	Carton	<b>612012</b>
305 m	Oui	Carton	<b>612013</b>
500 m	Non	Touret	<b>612014</b>
500 m	Oui	Touret	<b>612015</b>

## Câble blindé CAT. 7 S/FTP multibrin cuivre

- › Catégorie : CAT. 7
- › Fréquence : 600 MHz
- › Impédance : 100 Ω
- › Conducteur : cuivre
- › AWG : 26 / 7 brins
- › Blindage : général par tresse de cuivre, et paire par paire par feuille d'aluminium
- › Diamètre extérieur des fils : 0,99 mm
- › Diamètre extérieur du câble : 5,9 mm
- › Norme de câblage : ANSI/TIA 568C.2
- › Gaine : PVC ou LSOH (voir tableau)

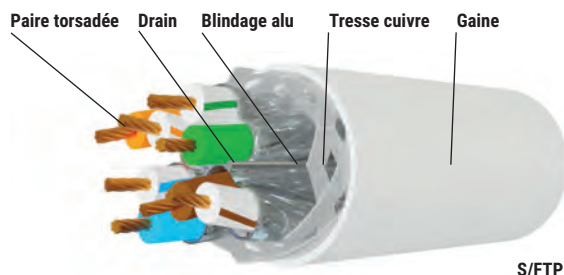

LONGUEUR	LSOH	CONDIT.	GRIS
100 m	Non	Bobine	<b>611875</b>
100 m	Oui	Bobine	<b>611876</b>
305 m	Non	Touret	<b>611877</b>
305 m	Oui	Touret	<b>611878</b>
500 m	Non	Touret	<b>611879</b>
500 m	Oui	Touret	<b>611880</b>





Le saviez-vous : EKIVALAN est une marque française qui a été créée en 2004, et qui est née de l'envie d'offrir à ses clients des solutions rapides, complètes, économiques et performantes dans le domaine du câblage informatique, des télécoms et de la sécurité.

C'est d'ailleurs devenu une des marques préférées des installateurs de câblage informatique aujourd'hui, et ce n'est pas par hasard. Avec une gamme étendue depuis la Catégorie CAT. 5e jusqu'à la Catégorie CAT. 7, EKIVALAN propose des produits répondant aux diverses normes en vigueur ainsi qu'aux tendances du marché, tout en apportant un soin particulier à la qualité de ses produits : tout est mis en œuvre pour garantir qualité et satisfaction client, au meilleur prix possible.

## BIENTÔT DISPONIBLE

### Câble blindé CAT. 5e F/UTP monobrin

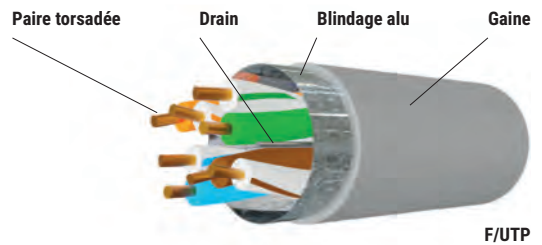
- › Catégorie : CAT. 5e Class D
- › Euroclasse RPC : D<sub>ca</sub>-s2-d2-a1
- › Fréquence : 100 MHz
- › Impédance : 100 Ω
- › Conducteur : cuivre
- › AWG : 24
- › Blindage : général par feuille d'aluminium
- › Diamètre extérieur des fils : 0,96 mm
- › Diamètre extérieur du câble : 6,0 mm
- › Norme de câblage : ANSI/TIA 568D - ISO 11801 - EN 50173
- › Gaine : LSOH (zéro halogène)

**CAT. 5e**

LONGUEUR	CONDITIONNEMENT	GRIS
100 m	Bobine	<b>613513</b>
305 m	Dévidoir	<b>613514</b>
500 m	Touret	<b>613515</b>

### Câble non blindé CAT. 6 U/UTP monobrin

- › Catégorie : CAT. 6 Class E
- › Euroclasse RPC : D<sub>ca</sub>-s2-d2-a1
- › Fréquence : 250 MHz
- › Impédance : 100 Ω
- › Conducteur : cuivre
- › AWG : 23
- › Blindage : non blindé
- › Diamètre extérieur des fils : 0,98 mm
- › Diamètre extérieur du câble : 6,0 mm
- › Norme de câblage : ANSI/TIA 568D - ISO 11801 - EN 50173
- › Gaine : LSOH (zéro halogène)

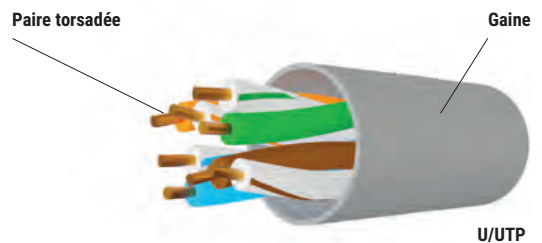
**CAT. 6**

LONGUEUR	CONDITIONNEMENT	GRIS
100 m	Bobine	<b>613518</b>
305 m	Dévidoir	<b>613519</b>
500 m	Touret	<b>613520</b>

### Câble blindé CAT. 6 F/UTP monobrin

- › Catégorie : CAT. 6 Class E
- › Euroclasse RPC : D<sub>ca</sub>-s2-d2-a1
- › Fréquence : 250 MHz
- › Impédance : 100 Ω
- › Conducteur : cuivre
- › AWG : 24
- › Blindage : général par feuille d'aluminium
- › Diamètre extérieur des fils : 0,98 mm
- › Diamètre extérieur du câble : 7,0 mm
- › Norme de câblage : ANSI/TIA 568.2-D - ISO 11801 - EN 50173
- › Gaine : LSOH (zéro halogène)
- › Existe en câble double monobrin (voir tableau)

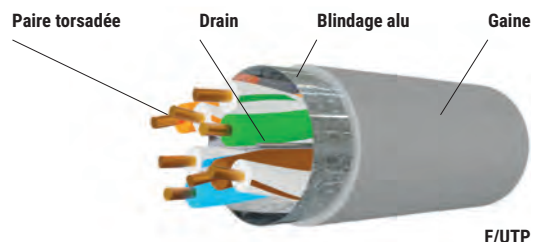
**CAT. 6**

Existe en câble double monobrin !

**PENSEZ-Y**

Retrouvez tout notre outillage

Pages : 63 à 72

**Câbles monobrins EKIVALAN et étanches****Câble blindé CAT. 6A U/FTP monobrin**

- › Catégorie : CAT. 6A Class EA
- › Euroclasse RPC : D<sub>ca</sub>-s2 -d2 -a1
- › Fréquence : 500 MHz
- › Impédance : 100 Ω
- › Conducteur : cuivre
- › AWG : 23
- › Blindage : paire par paire par feuille d'aluminium
- › Diamètre extérieur des fils : 1,32 mm
- › Diamètre extérieur du câble : 7,0 mm
- › Norme de câblage : ANSI/TIA 568.2-D - ISO 11801 - EN 50173
- › Gaine : LSOH (zéro halogène)

ekivalan

LONGUEUR	2 X 4 PAIRES	CONDITIONNEMENT	GRIS
100 m	-	Bobine	<b>613527</b>
305 m	-	Dévidoir	<b>613528</b>
500 m	-	Touret	<b>613539</b>
300 m	Oui	Touret	<b>613529</b>
500 m	Oui	Touret	<b>613532</b>



CAT. 6A

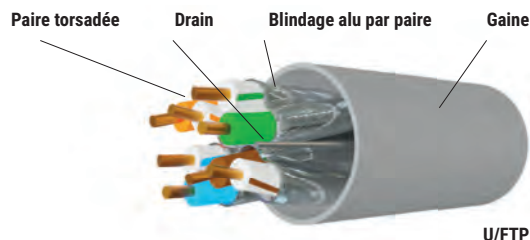

U/FTP



Existe en câble double monobrin !

**Câble blindé CAT. 6A F/FTP monobrin**

- › Catégorie : CAT. 6A Class EA
- › Euroclasse RPC : D<sub>ca</sub>-s2 -d2 -a2
- › Fréquence : 500 MHz
- › Impédance : 100 Ω
- › Conducteur : cuivre
- › AWG : 23
- › Blindage : général par feuille d'aluminium, et paire par paire par feuille d'aluminium
- › Diamètre extérieur des fils : 1,32 mm
- › Diamètre extérieur du câble : 7,3 mm
- › Norme de câblage : ANSI/TIA 568.2-D - ISO 11801 - EN 50173
- › Gaine : LSOH (zéro halogène)

ekivalan

LONGUEUR	2 X 4 PAIRES	CONDITIONNEMENT	GRIS
100 m	-	Bobine	<b>613533</b>
305 m	-	Dévidoir	<b>613534</b>
500 m	-	Touret	<b>613535</b>
300 m	Oui	Touret	<b>613536</b>
500 m	Oui	Touret	<b>613537</b>



CAT. 6A

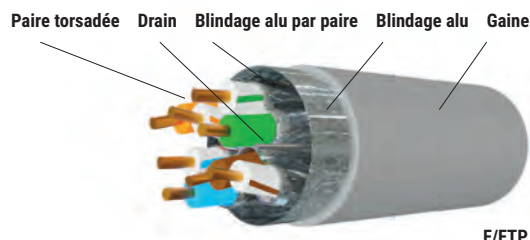

F/FTP



Existe en câble double monobrin !

**Câble blindé CAT. 7 S/FTP monobrin**

- › Catégorie : CAT. 7 Class F
- › Euroclasse RPC : D<sub>ca</sub>-s2 -d2 -a2
- › Fréquence : 600 MHz
- › Impédance : 100 Ω
- › Conducteur : cuivre
- › AWG : 23
- › Blindage : général par tresse de cuivre, et paire par paire par feuille d'aluminium
- › Diamètre extérieur des fils : 1,33 mm
- › Diamètre extérieur du câble : 7,4 mm
- › Norme de câblage : ANSI/TIA 568.2-D - ISO 11801 - EN 50173
- › Gaine : LSOH (zéro halogène)

ekivalan

LONGUEUR	2 X 4 PAIRES	CONDITIONNEMENT	GRIS
100 m	-	Bobine	<b>613538</b>
300 m	-	Touret	<b>613540</b>
500 m	-	Touret	<b>613541</b>
300 m	Oui	Touret	<b>613542</b>
500 m	Oui	Touret	<b>613543</b>



CAT. 7

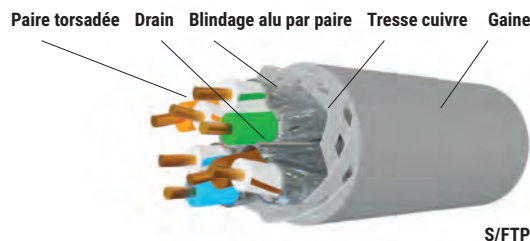

S/FTP



Existe en câble double monobrin !

**Câble réseau étanche monobrin cuivre****Vos liaisons LAN étanches !**

- › Catégorie : CAT. 5e ou CAT. 6 ou CAT. 6A
- › Impédance : 100 Ω
- › Conducteur : cuivre
- › Blindage CAT. 6 / CAT. 6A : général par feuille d'aluminium
- › Norme de câblage : ANSI/TIA 568C.2
- › Gaine : PVC + PE (polyéthylène anti-UV)

	TYPE	LONGUEUR	RÉF.
Câble monobrin ext. CAT. 5e U/UTP	AWG 24	100 m	<b>612004</b>
Câble monobrin ext. CAT. 5e U/UTP	AWG 24	305 m	<b>612005</b>
Câble monobrin ext. CAT. 6 F/UTP	AWG 23	100 m	<b>612006</b>
Câble monobrin ext. CAT. 6 F/UTP	AWG 23	305 m	<b>612007</b>
Câble monobrin ext. CAT. 6A F/UTP	AWG 23	100 m	<b>612008</b>
Câble monobrin ext. CAT. 6A F/UTP	AWG 23	305 m	<b>612009</b>



CAT. 5e

CAT. 6

CAT. 6A

GARANTIE 15 ANS

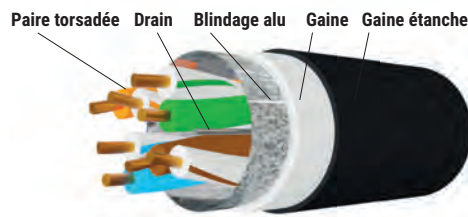

Étanche



Idéal pour une utilisation en extérieur !



CORNING est un fabricant américain leader dans la fibre optique. En 2018, CORNING a officialisé le rachat de l'activité Communication de 3M (3M Pouyet), ce qui lui permet aujourd'hui de proposer des solutions de câblage parmi les plus larges et les plus performantes sur notre marché, en particulier en câblage cuivre. Avec CORNING vous faites le choix de la performance et de la sécurité, avec des solutions complètes de bout en bout pour tous les réseaux.

### Câble blindé CAT. 6A F/FTP monobrins FutureCom™ F/FTP 550/23

- › Catégorie : CAT. 6A Class E<sub>A</sub>
- › Euroclasse RPC : D<sub>ca</sub>-s1 -d1 -a1
- › Fréquence : 550 MHz
- › Impédance : 100 Ω
- › Conducteur : cuivre
- › AWG : 23
- › Blindage : général par feuille d'aluminium, et paire par paire par feuille d'aluminium
- › Diamètre extérieur du câble : 7,3 mm
- › Norme de câblage : ANSI/TIA 568C.2 - ISO 11801
- › Gaine : LSOH/FRNC (zéro halogène)

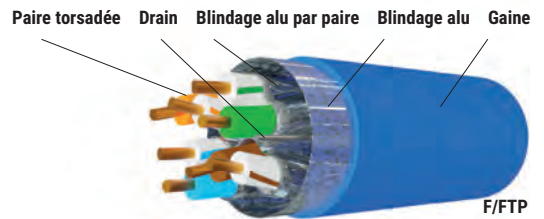

LONGUEUR	CONDITIONNEMENT	BLEU
1000 m	Touret	613600

### Câble blindé CAT. 6A F/FTP double monobrins FutureCom™ F/FTP 550/23

- › Catégorie : CAT. 6A Class E<sub>A</sub>
- › Euroclasse RPC : D<sub>ca</sub>-s2 -d2 -a1
- › Fréquence : 550 MHz
- › Impédance : 100 Ω
- › Conducteur : cuivre
- › AWG : 23
- › Blindage : général par feuille d'aluminium, et paire par paire par feuille d'aluminium
- › Diamètre extérieur du câble : 2 x 7,3 mm
- › Norme de câblage : ANSI/TIA 568C.2 - ISO 11801
- › Gaine : LSOH/FRNC (zéro halogène)

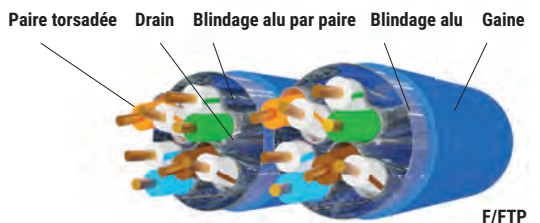

LONGUEUR	CONDITIONNEMENT	BLEU
500 m	Touret	613601

### Câble blindé CAT. 6A S/FTP monobrins FutureCom™ S/FTP 550/23s

- › Catégorie : CAT. 6A Class E<sub>A</sub>
- › Euroclasse RPC : D<sub>ca</sub>-s1 -d1 -a1
- › Fréquence : 550 MHz
- › Impédance : 100 Ω
- › Conducteur : cuivre
- › AWG : 23
- › Blindage : général par tresse de cuivre, et paire par paire par feuille d'aluminium
- › Diamètre extérieur du câble : 7,0 mm
- › Norme de câblage : ANSI/TIA 568C.2 - ISO 11801
- › Gaine : LSOH/FRNC (zéro halogène)

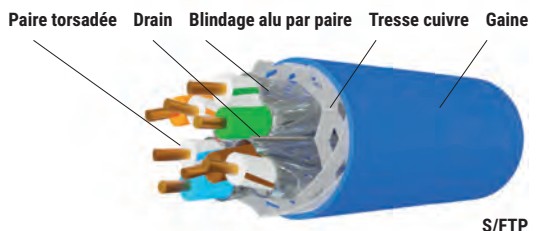

LONGUEUR	CONDITIONNEMENT	BLEU
500 m	Touret	613602

### Câble blindé CAT. 6A S/FTP double monobrins FutureCom™ S/FTP 550/23s

- › Catégorie : CAT. 6A Class E<sub>A</sub>
- › Euroclasse RPC : D<sub>ca</sub>-s1 -d1 -a1
- › Fréquence : 550 MHz
- › Impédance : 100 Ω
- › Conducteur : cuivre
- › AWG : 23
- › Blindage : général par tresse de cuivre, et paire par paire par feuille d'aluminium
- › Diamètre extérieur du câble : 2 x 7,0 mm
- › Norme de câblage : ANSI/TIA 568C.2 - ISO 11801
- › Gaine : LSOH/FRNC (zéro halogène)

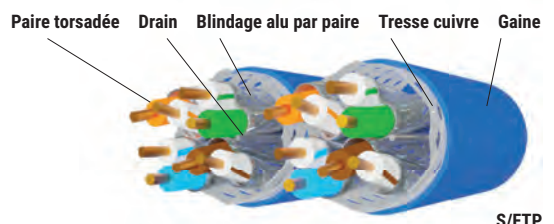

LONGUEUR	CONDITIONNEMENT	BLEU
500 m	Touret	613603

## CORNING

**Embase noyau blindée RJ45  
CAT. 6A - FutureCom™ E500S**

- › Catégorie : CAT. 6A Class E<sub>A</sub> STP
- › Pour câble monobrin ou multibrin : AWG 22 à AWG 24
- › Format : noyau keystone
- › Raccordement sans outil
- › Manchon tresse de blindage
- › Volet cache-poussière
- › Compatible avec les panneaux haute densité



Embase noyau RJ45 CAT. 6A blindée

RÉF.  
**613611**

**Embase noyau blindée RJ45  
CAT. 6A - FutureCom™ V500S****Arrivée du câble droite, coudée haut ou bas !**

- › Catégorie : CAT. 6A Class E<sub>A</sub> STP
- › Pour câble monobrin ou multibrin : AWG 22 à AWG 24
- › Format : noyau keystone
- › Raccordement sans outil
- › Manchon tresse de blindage
- › Volet cache-poussière
- › Arrivée du câble orientable à 45° (droit, coudé haut ou coudé bas)
- › Compatible avec les panneaux haute densité



Embase noyau RJ45 CAT. 6A blindée

RÉF.  
**613610**

**Plastron équipé d'un port RJ45  
CAT. 6A blindé****Prêt à raccorder !**

- › Plastron 1 port 45 x 45 mm
- › Catégorie : CAT. 6A Class E<sub>A</sub> STP
- › Pour câble monobrin ou multibrin : AWG 22 à AWG 24
- › Raccordement sans outil
- › Volet cache-poussière
- › Arrivée du câble orientable à 45° (droit, coudé haut ou coudé bas)
- › Conditionnement : plastron + embase noyau RJ45



Plastron équipé RJ45 CAT. 6A STP

RÉF.  
**613612**

**Plastron à équiper**

- › Nombre d'emplacements : 1 ou 2 emplacements noyau keystone
- › Sortie droite
- › Format : 45 x 45 mm
- › Facilité de repérage

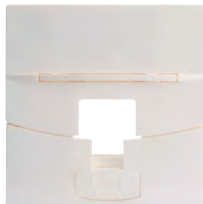

Réf. **613613**



Réf. **613614**

RÉF.  
Plastron droit 1 port à équiper **613613**  
Plastron droit 2 ports à équiper **613614**

**Panneau de brassage à équiper**

- › Nombre d'emplacements : 16 ou 24 emplacements noyau keystone
- › Blindage : STP
- › Format : rackable 19"
- › Hauteur : 1 U
- › Support arrière de câbles



Réf. **613615**

RÉF.  
Panneau 19" 16 ports à équiper **613616**  
Panneau 19" 24 ports à équiper **613615**

**Toute l'offre CORNING est disponible !**

Contactez votre commercial pour plus d'informations !



# Connectique RJ45

**PENSEZ-Y**

 Retrouvez toutes nos  
pincettes à sertir

Page : 63

## Connecteur RJ45 à sertir multibrin

 CAT. **5e** CAT. **6** CAT. **6A**
**Conditionnement en sachet 10 / 50 / 100 pièces !**

- Compatible : câble multibrin AWG 24/7 à 26/7
- Catégorie : CAT. 5e, CAT. 6 ou CAT. 6A
- Blindage : non blindé ou blindé
- Peigne : intégré ou séparé
- Contacts : plaquage or

**Contacts spécialement conçus pour le câble multibrin !**

Réf. 920880

COND.	CAT.	BLINDAGE	DIAMÈTRE MAX FILS	RÉF.
Par 10	CAT. 5e	UTP	0,99 mm	<b>920830</b>
Par 50	CAT. 5e	UTP	0,99 mm	<b>920820</b>
Par 10	CAT. 5e	STP	0,99 mm	<b>920850</b>
Par 100	CAT. 5e	STP	0,99 mm	<b>920870</b>
Par 10	CAT. 6	UTP	0,99 mm	<b>920560</b>
Par 10*	CAT. 6	UTP	1,04 mm	<b>920840</b>
Par 10	CAT. 6	STP	0,99 mm	<b>920580</b>
Par 10*	CAT. 6	STP	1,04 mm	<b>920880</b>
Par 10*	CAT. 6A	UTP	0,99 mm	<b>920841</b>
Par 10*	CAT. 6A	STP	1,09 mm	<b>920842</b>

\* Connecteurs avec peigne séparé

## Connecteur RJ45 à sertir monobrin

 CAT. **5e** CAT. **6** CAT. **6A**
**Conditionnement en sachet 5 / 10 pièces !**

- Compatible : câble monobrin AWG 22 à 24 (voir tableau)
- Catégorie : CAT. 5e, CAT. 6 ou CAT. 6A
- Blindage : non blindé ou blindé
- Peigne : intégré ou séparé
- Contacts : plaquage or

**Contacts spécialement conçus pour le câble monobrin !**

Réf. 920818

COND.	CAT.	BLINDAGE	AWG	DIAMÈTRE MAX FILS	RÉF.
Par 10	CAT. 5e	STP	23-24	0,99 mm	<b>920824</b>
Par 10*	CAT. 5e	STP	23-24	1,01 mm	<b>920814</b>
Par 10	CAT. 6	UTP	23-24	1,01 mm	<b>920826</b>
Par 10*	CAT. 6	UTP	23-24	1,01 mm	<b>920816</b>
Par 10	CAT. 6	STP	23-24	1,09 mm	<b>920829</b>
Par 10*	CAT. 6	STP	23-24	1,09 mm	<b>920819</b>
Par 5*	CAT. 6A	STP	22-24	1,45 mm	<b>920818</b>

\* Connecteurs avec peigne séparé

## Connecteur RJ45 easy plug à sertir multibrin

 CAT. **5e** CAT. **6**
**Pour un raccordement encore plus rapide !**

- Compatible : câble multibrin AWG 23/7 à 26/7 (voir tableau)
- Catégorie : CAT. 5e ou CAT. 6 ou CAT. 6A
- Blindage : non blindé ou blindé
- Peigne débouchant
- Contacts : plaquage or
- Pince à sertir 2-en-1 : sertissage et coupe des fils en 1 action (Réf. 812029)



Réf. 812029

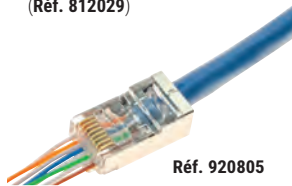

Réf. 920805

COND.	CAT.	BLINDAGE	AWG	DIAMÈTRE MIN FILS	DIAMÈTRE MAX FILS	RÉF.
Par 10	CAT. 5e	UTP	24-26	0,93 mm	1,04 mm	<b>920802</b>
Par 10	CAT. 5e	STP	23-26	0,93 mm	1,04 mm	<b>920803</b>
Par 10	CAT. 6	UTP	24-26	0,93 mm	1,04 mm	<b>920804</b>
Par 10	CAT. 6	STP	23-26	0,93 mm	1,04 mm	<b>920805</b>
Par 10	CAT. 6A	STP	23-26	1,05 mm	1,15 mm	<b>920823</b>
Par 10	CAT. 6A	STP	22-26	1,35 mm	1,45 mm	<b>920821</b>

Pince à sertir 2-en-1 pour connecteur RJ45 easy plug

## Connecteur RJ45 à sertir multibrin avec manchon verrouillable

 CAT. **6A**
**Réalisez des cordons impossibles à débrancher sans la clé !**

Lot de 10 connecteurs RJ45 à sertir CAT. 6A blindés avec 10 manchons à verrouillage, pour réaliser des cordons patch verrouillables.

- Catégorie : CAT. 6A STP
- Pour câble multibrin : AWG 24/7 à 26/7
- Peigne : séparé
- Contacts : plaquage or
- Manchon verrouillable sans clé, déverrouillable uniquement avec la clé fournie
- Diamètre de câble supporté : jusqu'à 6,5 mm
- Conditionnement : lot de 10 plugs à sertir, 10 manchons verrouillables et 1 clé



COND.	CAT.	BLINDAGE	AWG	DIAMÈTRE MAX FILS	RÉF.
Par 10	CAT. 6A	STP	24-26	1,10 mm	<b>920843</b>

## Connecteur RJ45 de terrain Raccordez vos cordons directement sur le terrain et sans outil !

 CAT. **6** CAT. **6A** CAT. **8**

- Compatible : câble multibrin ou monobrin (voir tableau)
- Catégorie : CAT. 6 STP ou CAT. 6A STP ou CAT. 8.1
- Norme de câblage : ANSI/TIA 568A/B
- Ouverture papillon : 90°
- Indice d'étanchéité : IP20
- Diamètre de câble supporté : voir tableau
- Supporte le PoE (IEEE 802.3af), PoE+ (802.3at), et les liens MPTL
- Coude amovible et orientable sur 4 positions (Réf. 920809)
- Manchon ou serre-câble fournis

**À l'unité !**

Réf. 920808



Réf. 920809

CAT.	BLINDAGE	MONOBRIN	MULTIBRIN	DIAMÈTRE MAX CÂBLE	RÉF.
CAT. 6	STP	AWG 22-26	AWG 22-27	6 à 9 mm	<b>920806</b>
CAT. 6A	STP	AWG 22-26	AWG 22-27	6 à 9 mm	<b>920807</b>
CAT. 6A	STP	AWG 23-26	AWG 23-26	7 à 8,5 mm	<b>920809</b>
CAT. 8.1	STP	AWG 22-24	AWG 22-24	7 à 8,5 mm	<b>920808</b>

## Connecteur RJ45 de terrain articulé Toutes les positions deviennent possibles !

 CAT. **6A**

- Compatible : câble multibrin AWG 24 à 26 et câble monobrin AWG 22 à 26
- Catégorie : CAT. 6A STP
- Norme de câblage : ANSI/TIA 568A/B
- Ouverture papillon : 90°
- Indice d'étanchéité : IP20
- Diamètre de câble supporté : 5,5 à 9 mm
- Supporte le PoE (IEEE 802.3af), PoE+ (802.3at), et les liens MPTL
- Plug orientable sur 7 positions : 90° à 270°

**NEW**

COND.	CAT.	BLINDAGE	RÉF.
A l'unité	CAT. 6A	STP	<b>920822</b>

# Connectique étanche et accessoires

## Enrouleur cordon réseau

Simplifiez le contrôle de vos installations !



- › Catégorie : CAT. 6A Class Ea sur câble Draka CAT. 7 UC900 HS23
- › Conducteur : cuivre
- › Blindage : général par tresse de cuivre, et paire par paire par feuille aluminium
- › Norme de câblage : ISO 11801
- › Gaine : LS0H (zéro halogène)
- › Raccordement : embases RJ45 CAT. 6A en bout de câble et sur dérouleur
- › Longueur : 90 m



**Pratique pour tester vos installations !**

LONGUEUR	RÉF.
90 m	<b>902452</b>

## Verrou pour port RJ45

Sécurisez vos connexions au réseau !

- › S'adapte à toutes les embases noyaux RJ45.
- › Compatible brassage haute densité
- › Clé de déverrouillage vendue séparément
- › Conditionnement : sachet de 10 verrous



Réf. 848942  
Clé de déverrouillage



Réf. 848943

	RÉF.
10 verrous pour connecteur RJ45	<b>848943</b>
Clé de déverrouillage	<b>848942</b>

## Protection RJ45

Plus de poussière et connecteur protégé !

- › Réf. 253182 : protection des connecteurs RJ45
- › Réf. 253183 : protection des prises RJ45
- › Conditionnement : sachet de 10 pièces



Réf. 253182



Réf. 253183



**Évite l'accumulation de la poussière !**

	RÉF.
Protection connecteur RJ45	<b>253182</b>
Protection prises RJ45	<b>253183</b>

## Boîtier mural étanche IP66 pour plastron

Idéal pour vos liaisons étanches !



- › Matière : ABS et Polycarbonate
- › Dimensions extérieures : 114 x 114 x 85 mm
- › Indice d'étanchéité : IP66
- › Couvercle semi-transparent
- › A équiper d'un plastron 80 x 80 mm ou 86 x 86 mm
- › Peut être utilisé avec le plastron 1 port keystone Réf. 911733
- › Entrées de câbles possibles sur toutes les faces
- › Fourni avec 2 presse-étoupes, vis de fixation murale et fixation du plastron
- › Possibilité de verrouillage du couvercle par cadenas



	RÉF.
Boîtier mural étanche IP66	<b>273049</b>
Plastron 80 x 80 mm 1 port keystone incliné 45°	<b>911733</b>

## Connexion RJ45 étanche

Catégorie : CAT. 6 STP



- › Matière : nylon 66 anti-UV
- › Dimensions extérieures : 136 x 30 mm
- › Diamètre du câble : 3 mm à 8 mm
- › Indice d'étanchéité : IP68



	RÉF.
Connexion RJ45 étanche	<b>620639</b>

## Connectique RJ45 étanche avec bouchon

Idéal pour le raccordement de vos équipements industriels !



- › Catégorie : CAT. 6 STP
- › Embase noyau RJ45 étanche :  
Réf. 620644 : raccordement sans outil
- › Embase de traversée RJ45 étanche :  
Réf. 620643
- › Matière : nylon 66
- › Diamètre de perçage : 24 mm
- › Profondeur : 30 à 44 mm
- › Manchon étanche : Réf. 620645, pour câble diamètre 8 mm max
- › Manchon étanche compatible avec les connecteurs RJ45 de terrain
- › Chaîne de bouchon amovible
- › Indice d'étanchéité : IP68



Réf. 620644



Réf. 620645

Réf. 620643

	RÉF.
Embase de traversée RJ45 CAT. 6 blindée avec bouchon	<b>620643</b>
Embase noyau RJ45 CAT. 6 blindée avec bouchon	<b>620644</b>
Manchon étanche	<b>620645</b>

## Eclateur et doubleur de ports RJ45 étanches



- › Catégorie : CAT. 6 STP
- › 1 x RJ45 femelle, vers 2 x RJ45 femelle
- › Matière : nylon 66
- › Dimensions extérieures : 136 x 60 x 30 mm
- › Diamètre du câble : 4,5 mm à 7,5 mm
- › Indice d'étanchéité : IP68
- › Réf. 620633 : 2 prises RJ45 femelles câblées réseau 1-2 et 3-6
- › Réf. 620634 : câblage droit point à point
- › La Réf. 620633 s'utilise par 2

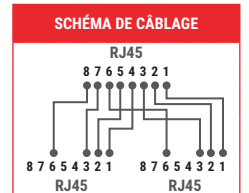
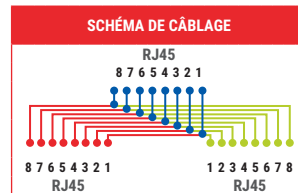

	RÉF.
Eclateur de prises RJ45 LAN + LAN	<b>620633</b>
Doubleur de prises RJ45 étanche	<b>620634</b>

## Manchon pour connecteur RJ45

Toutes les couleurs en stock !

- › Langue de protection de l'ergot de verrouillage
- › Conditionnement : sachet de 10 pièces

Réf. 253161



Réf. 253012

COULEUR	5,5 MM	6 MM	6,5 MM
Gris	<b>253161</b>	<b>253171</b>	<b>253191</b>
Rouge	<b>253162</b>	<b>253172</b>	<b>253192</b>
Vert	<b>253163</b>	<b>253173</b>	<b>253193</b>
Bleu	<b>253164</b>	<b>253174</b>	<b>253194</b>
Jaune	<b>253165</b>	<b>253175</b>	<b>253195</b>
Noir	<b>253166</b>	<b>253176</b>	<b>253196</b>
Orange	<b>253167</b>	<b>253177</b>	<b>253197</b>
CLIPSABLE			
Gris	-	<b>253011</b>	-
Rouge	-	<b>253014</b>	-
Vert	-	<b>253015</b>	-
Bleu	-	<b>253013</b>	-
Jaune	-	<b>253016</b>	-
Noir	-	<b>253012</b>	-
Blanc	-	<b>253017</b>	-

# Eclateurs et doubleurs de prises RJ45

## Doubleur de prise RJ45

- › Catégorie : CAT. 5e UTP (compatible CAT. 6)
- › 1 x RJ45 femelle, vers 2 x RJ45 femelle
- › Câblage : droit point à point

CAT.  
5e

## Doubleur de prise RJ45

- › Catégorie : CAT. 5e UTP ou STP
- › Câblage : droit point à point (compatible CAT. 6)
- › Cordon : 10 cm
- › Fixation : par vis

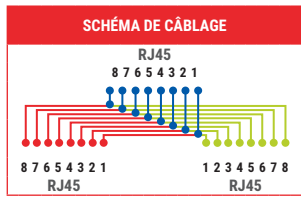
CAT.  
5e

	BLINDAGE	RÉF.
Doubleur de prise RJ45 F / F / F	UTP	<b>252020</b>

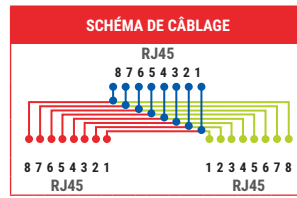

	BLINDAGE	RÉF.
Doubleur de prise RJ45 F / M / F	UTP	<b>252470</b>
Doubleur de prise RJ45 F / M / F	STP	<b>252471</b>

## Eclateur de ports RJ45

**1 prise réseau + 1 prise téléphone sur 1 prise RJ45 !**

- › Catégorie : CAT. 5e UTP ou STP (compatible CAT. 6)
- › 1 x RJ45 mâle, vers 2 x RJ45 femelle
- › 1 prise RJ45 femelle câblée réseau 1-2 et 3-6
- › 1 prise RJ45 femelle câblée téléphonie 4-5 et 3-6
- › Cordon : 10 cm
- › Fixation : par vis
- › S'utilise par 2

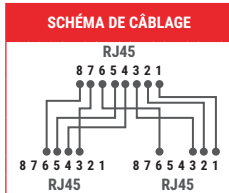

Réf. 901852  
STP



Réf. 901851  
UTP

	BLINDAGE	RÉF.
Eclateur de ports F / M / F	UTP	<b>901851</b>
Eclateur de ports F / M / F	STP	<b>901852</b>

CAT.  
5e

## Eclateur de ports RJ45

**Raccordez 2 postes réseau sur 1 prise RJ45 !**

- › Catégorie : CAT. 5e UTP (compatible CAT. 6)
- › 1 x RJ45 mâle, vers 2 x RJ45 femelle
- › Prises RJ45 femelle câblées 1-2 et 3-6
- › S'utilise par 2

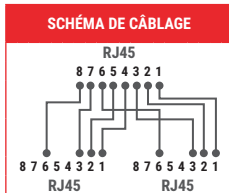

Réf. 252121  
Monobloc



Réf. 252221

	BLINDAGE	RÉF.
Eclateur monobloc F / M / F	UTP	<b>252121</b>
Eclateur F / M / F cordon de 15 cm	UTP	<b>252221</b>

CAT.  
5e

## Eclateur de ports RJ45

**Raccordez 2 postes réseau sur 1 prise RJ45 !**

- › Catégorie : CAT. 5e UTP ou STP (compatible CAT. 6)
- › 1 x RJ45 mâle, vers 2 x RJ45 femelle
- › Prises RJ45 femelle câblées 1-2 et 3-6
- › Cordon : 10 cm
- › Fixation : par vis
- › S'utilise par 2

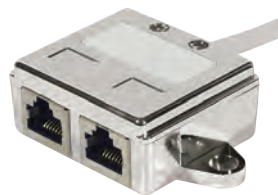
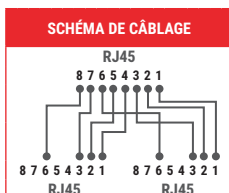

Réf. 901850  
STP



Réf. 901840  
UTP

	BLINDAGE	RÉF.
Eclateur de ports F / M / F	UTP	<b>901840</b>
Eclateur de ports F / M / F	STP	<b>901850</b>

CAT.  
5e



**PENSEZ-Y**Retrouvez tous  
nos cordons patch

Pages : 23 à 36

**Coupleur RJ45**

Prolongez vos liaisons Ethernet !

**Dexlan Dexlan Dexlan**

	CATÉGORIE	BLINDAGE	RÉF.
<b>A</b> Coupleur RJ45 CAT. 6A	CAT. 6A	STP	<b>272221</b>
<b>B</b> Coupleur RJ45 CAT. 6	CAT. 6	STP	<b>272220</b>
<b>C</b> Coupleur RJ45 CAT. 6	CAT. 6	UTP	<b>902870</b>
<b>D</b> Coupleur RJ45 CAT. 5e	CAT. 5e	STP	<b>902830</b>
<b>E</b> Coupleur RJ45 CAT. 5e	CAT. 5e	UTP	<b>902860</b>
<b>F</b> Coupleur RJ45 CAT. 5e croisé	CAT. 5e	STP	<b>252250</b>

**Embase de traversée RJ45**

Format keystone idéal pour vos panneaux de brassage !

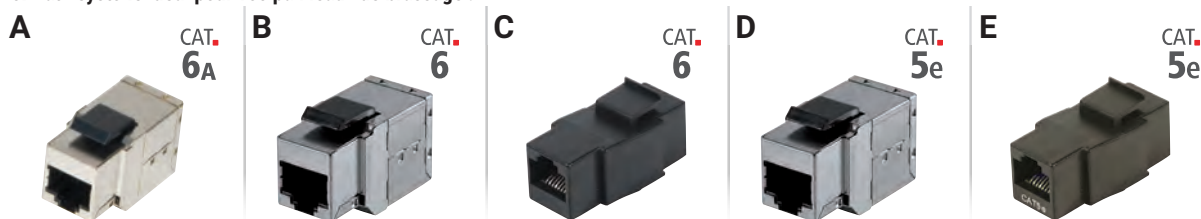

	CATÉGORIE	BLINDAGE	RÉF.
<b>A</b> Embase de traversée RJ45 CAT. 6A	CAT. 6A	STP	<b>272969</b>
<b>B</b> Embase de traversée RJ45 CAT. 6	CAT. 6	STP	<b>272240</b>
<b>C</b> Embase de traversée RJ45 CAT. 6	CAT. 6	UTP	<b>272210</b>
<b>D</b> Embase de traversée RJ45 CAT. 5e	CAT. 5e	STP	<b>272230</b>
<b>E</b> Embase de traversée RJ45 CAT. 5e	CAT. 5e	UTP	<b>272770</b>

**Boîtier de jonction réseau**

Permet de consolider le câblage réseau ou de raccorder les extensions de câbles.

- » Catégorie : CAT. 6A ou CAT. 6 ou CAT. 5e (voir tableau)
- » Pour câble monobrin ou multibrin : AWG 22 à AWG 26
- » Plage de température : -10°C à +60°C
- » Norme de câblage : codage ANSI/TIA 568A/B
- » Point de consolidation conforme à la norme ISO 11801
- » Raccordement : bloc 110 / krone

**Réf. 270099**  
boîtier blindé

	BLINDAGE	RÉF.
Boîtier de jonction CAT. 5e	UTP	<b>270100</b>
Boîtier de jonction CAT. 5e	STP	<b>270200</b>
Boîtier de jonction CAT. 6	UTP	<b>270098</b>
Boîtier de jonction CAT. 6	STP	<b>270099</b>
Boîtier de jonction CAT. 6A	STP	<b>270095</b>

**Boîtier point de consolidation**

- » Boîtier métal à équiper
- » Nombre de ports : 4 ou 12 ports
- » Ports au format keystone
- » Perçage pour fixation
- » Couverture articulée

**Réf. 273279**

	RÉF.
Boîtier de consolidation 4 ports	<b>273279</b>
Boîtier de consolidation 12 ports	<b>273282</b>

**Connecteur de jonction réseau**

Permet de raccorder rapidement les extensions de câbles.

- » Catégorie : CAT. 6A STP
- » Pour câble monobrin : AWG 22 à AWG 26
- » Norme de câblage : codage ANSI/TIA 568A/B
- » Point de consolidation conforme à la norme ISO 11801
- » Raccordement : sans outil
- » Support de fixation intégré
- » Fourni avec feuilles de masse et serre-câbles
- » Peut être monté sur le panneau 19"

**Réf. 270096****Réf. 270097**

	BLINDAGE	RÉF.
Connecteur de jonction CAT. 6A	STP	<b>270097</b>
Panneau 19" pour 24 connecteurs de jonction		<b>270096</b>

**CAT. 6A****Adaptateur blindé RJ45 vers M12**

Permet de raccorder les équipements industriels M12 avec les équipements RJ45.

- » Catégorie : CAT. 6A Class E<sub>A</sub>
- » M12 femelle Codé X vers RJ45 femelle
- » Débit jusqu'à 10 Gbps
- » Câblage droit, 8 broches
- » Compatibilité : EN 60529, EN 61076-2-109, EN 60603-7-51
- » Blindage à 360°
- » Indice d'étanchéité : IP68
- » Boîtier compact et robuste, avec bride

**Réf. 253184**

Adaptateur M12 codé X vers RJ45

# Embases noyaux keystone RJ45

**PENSEZ-Y**

Retrouvez tous nos câbles monobrins

Pages : 42 à 44

## CAT. 8

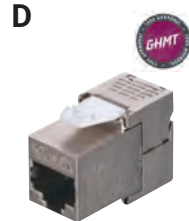

## CAT. 6

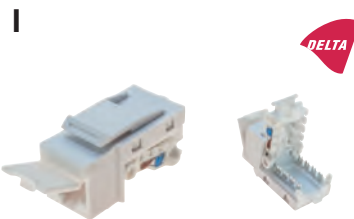
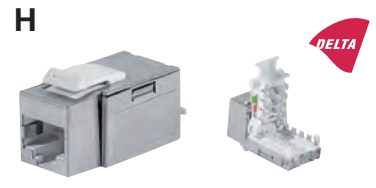

## CAT. 5e

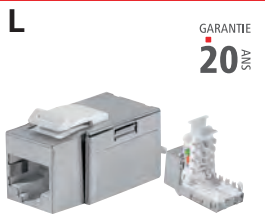

	CATEGORIE	BLINDAGE	MONOBRIN	RACCORDEMENT	RÉF.	
A	Embase noyau CAT. 8 blindée	CAT. 8.1	STP	AWG 22-24	Sans outil	272929
B	Embase noyau CAT. 6A blindée	CAT. 6A	STP	AWG 23-26	Sans outil	272925
C	Embase noyau CAT. 6A blindée	CAT. 6A	STP	AWG 22-26	Sans outil	272928
D	Embase noyau CAT. 6A blindée courte	CAT. 6A	STP	AWG 22-26	Sans outil	272919
E	Embase noyau CAT. 6A blindée	CAT. 6A	STP	AWG 23-26	Sans outil	272924
F	Embase noyau CAT. 6 blindée	CAT. 6	STP	AWG 23-26	Sans outil	272926
G	Embase noyau CAT. 6 blindée	CAT. 6	STP	AWG 22-26	Sans outil	272885
H	Embase noyau CAT. 6 blindée	CAT. 6	STP	AWG 24-26	Sans outil, à bascule	272884
I	Embase noyau CAT. 6	CAT. 6	UTP	AWG 24-26	Sans outil, à bascule	272883
J	Embase noyau CAT. 6	CAT. 6	UTP	AWG 23-24	Sans outil, à bascule	272870
K	Embase noyau CAT. 6 blindée étanche	CAT. 6	STP	AWG 22-24	Sans outil	620644
L	Embase noyau CAT. 5e blindée	CAT. 5e	STP	AWG 24-26	Sans outil, à bascule	272882
M	Embase noyau CAT. 5e blindée	CAT. 5e	STP	AWG 22-26	Bloc 110 / krone	272840
N	Embase noyau CAT. 5e	CAT. 5e	UTP	AWG 24-26	Sans outil, à bascule	272881
O	Embase noyau CAT. 5e	CAT. 5e	UTP	AWG 22-26	Bloc 110 / krone	272850

### Pince universelle pour embase noyau RJ45



Permet une finition rapide et sans effort de toutes les embases noyaux RJ45.



RÉF.  
613567

### Ruban de cuivre conducteur



Pour une parfaite continuité de blindage !

- Longueur : 16 m
- Largeur : 12,7 mm
- Adhésif conducteur (0,005 µ)



3M

RÉF.  
272923

### Support DIN pour embase noyau RJ45



- Support 1 port
- Format : keystone
- Pour rail DIN symétrique type oméga
- Réf. 272451 : support métallique
- Réf. 272452 : support ABS empilable avec reprise de masse



Réf. 272451

Réf. 272452

RÉF.  
272451  
272452

**PENSEZ-Y**Retrouvez tous  
nos plastrons RJ45

Page : 80

**Composez vous-même votre boîtier mural en saillie RJ45**

Idéal pour installation sans goulotte !



Réf. 911722

+



Réf. 272885

=

**BOÎTIER MURAL EN SAILLIE  
RJ45 1 PORT CAT. 6 BLINDÉ****2x**

Réf. 911731

**+ 2x**

Réf. 272885

=

**BOÎTIER MURAL EN SAILLIE  
RJ45 2 PORTS CAT. 6  
BLINDÉS**

Réf. 272020

+



Réf. 272200

+



Réf. 911712

+



Réf. 272885

=

**BOÎTIER MURAL EN SAILLIE  
RJ45 1 PORT INCLINÉ 30°  
CAT. 6 BLINDÉ**

Réf. 911711

**+ 2x**

Réf. 272885

=

**BOÎTIER MURAL EN SAILLIE  
RJ45 2 PORTS INCLINÉS  
30° CAT. 6 BLINDÉS****PENSEZ-Y**Retrouvez toutes nos  
embases nœuds RJ45

Page : 50

	RÉF.
Boîtier mural nu	272020
Enjoliveur pour plastron 45 x 45	272200
Plastron 45 x 45 pour 1 port RJ droit	911722
Plastron 22,5 x 45 pour 1 port RJ droit	911731
Plastron 45 x 45 pour 1 port RJ incliné 30°	911712
Plastron 45 x 45 pour 2 ports RJ inclinés 30°	911711
Embase nœud RJ45 CAT. 6A blindé	272928
Embase nœud RJ45 CAT. 6 blindé	272885
Embase nœud RJ45 CAT. 5e blindé	272882

**Boîtier mural WALLPATCH  
avec cordon patch  
CAT. 6A intégré****CAT. 6A****Le cordon patch pratique pour toutes vos installations de bureau !**

- > Catégorie : CAT. 6A
- > Fréquence : 500 MHz
- > Impédance : 100 Ω
- > Conducteur : cuivre
- > Blindage : U/UTP (Réf. 845104) ou U/FTP (Réf. 845107)
- > Longueur du cordon : 4,0 m
- > Diamètre extérieur du câble : 3,5 mm (U/UTP) ou 4,5 mm (U/FTP)
- > Dimensions du boîtier : 82 x 82 x 47 mm



WallPatch

BLINDAGE	LONGUEUR	BLANC
U/UTP	4,0 m	<b>845104</b>
U/FTP	4,0 m	<b>845107</b>

**Boîtier mural équipé****Boîtier 1 ou 2 ports RJ45 !****CAT. 5e****CAT. 6****CAT. 6A**

- > Catégorie : CAT. 6A ou CAT. 6 ou CAT. 5e (voir tableau)
- > Pour câble monobrin : AWG 22 à 26
- > Raccordement : bloc 110 / krone
- > Livré équipé avec embase nœud RJ45
- > Existe en version 1 port RJ45 ou 2 ports RJ45



Réf. 273262



Réf. 273269



Réf. 273264



Réf. 273267

	PORTS	BLINDAGE	RÉF.
Boîtier mural CAT. 6A	1 RJ45	STP	<b>273262</b>
Boîtier mural CAT. 6A	2 RJ45	STP	<b>273263</b>
Boîtier mural CAT. 6	1 RJ45	STP	<b>273264</b>
Boîtier mural CAT. 6	2 RJ45	STP	<b>273265</b>
Boîtier mural CAT. 5e	1 RJ45	STP	<b>273266</b>
Boîtier mural CAT. 5e	2 RJ45	STP	<b>273267</b>
Boîtier mural CAT. 5e	1 RJ45	UTP	<b>273268</b>
Boîtier mural CAT. 5e	2 RJ45	UTP	<b>273269</b>

# Bloqueurs de cordon et bloqueurs de port



La sécurité physique est la sécurité la plus sûre dans notre monde hyperconnecté. En bloquant l'accès aux ports de données des ordinateurs et des équipements informatiques, vous êtes certains de disposer du plus haut niveau de sécurité pour l'entreprise. SMARTKEEPER est le seul fabricant capable de proposer le plus grand nombre de solutions de blocage physique de ports pour empêcher toute utilisation non autorisée des données : blocage de ports RJ45, RJ11, USB-A, USB-C, USB-B, HDMI, Display Port, DVI, RS-232, slot SD, etc. Mais aussi blocage de cordons patch RJ45 et de cordons USB Type-A.



## Bloqueurs de port

Les bloqueurs de port SMARTKEEPER peuvent être mis en place facilement et peuvent être retirés uniquement à l'aide d'une clé. A chaque couleur de bloqueur correspond une couleur de clé : impossible de déverrouiller les bloqueurs sans clé ni avec une clé d'une autre couleur. Les bloqueurs sont proposés en lot avec ou sans clé. Les clés sont également proposées à la vente séparément.



A	B	C	D								
BLOCAGE DE PORT	NB DE BLOQUEURS	CLÉ FOURNIE	CODE CLÉ								
RJ45	10	Oui	Basic Fuschia								
RJ45	12	Non	Basic Fuschia								
RJ45	100	Non	Basic Fuschia								
RJ11	4	Oui	Mini Vert								
B	USB Type-A	6	Oui	Basic Fuschia							
USB Type-A	10	Non	Basic Fuschia								
C	USB Type-C™	4	Oui	Mini Vert							
USB Type-C™	10	Non	Mini Vert								
D	HDMI®	4	Oui	Mini Vert							
Display Port	4	Oui	Mini Vert								
Slot SD	4	Oui	Mini Vert								
RÉF.	849402	849403	849404	849407	849408	849409	849412	849413	849416	849414	849415

## Clé de déverrouillage pour bloqueurs de cordon et bloqueurs de port



Deux modèles de clé sont disponibles qui correspondent à des tailles différentes de bloqueurs : clé Basic, et clé Mini pour les bloqueurs de petite dimension. La couleur de la clé est importante car elle détermine les bloqueurs qu'elle peut déverrouiller. D'autres codes-couleur pour les clés Basic et Mini, disponibles sur commande. Les clés SMARTKEEPER sont proposées seules ou dans les lots de bloqueurs.

CLÉ BASIC	CLÉ MINI
Bloqueur de port RJ45	Bloqueur de port RJ11
Bloqueur de cordon RJ45	Bloqueur de port USB-C
Bloqueur de port USB-A	Bloqueur de port USB-B
Bloqueur de cordon USB-A	Bloqueur de port Mini USB-B
Data blocker USB-A	Bloqueur de port Micro USB-B
-	Bloqueur de port HDMI®
Bloqueur de port DVI	Bloqueur de port Display Port
Bloqueur de port RS-232	Bloqueur de port Mini Display Port
Bloqueur de port parallèle	Bloqueur de slot SD
-	Bloqueur de slot CF



CLÉ SEULE	RÉF.
Basic Fuschia	849400
Mini Vert	849401

## Bloqueur de cordon patch RJ45

Le bloqueur de cordon patch SMARTKEEPER s'utilise avec un cordon patch standard du marché et permet de le maintenir en place et d'éviter toute déconnexion accidentelle ou volontaire.



- Port à bloquer : RJ45 (cordon à manchons non débordants)
- Clé compatible : clé code Fuschia (voir tableau)



BLOCAGE DE CORDON	NB DE BLOQUEURS	CLÉ FOURNIE	CODE CLÉ	RÉF.
RJ45	5	Oui	Basic Fuschia	849405
RJ45	12	Non	Basic Fuschia	849406

## Bloqueur de cordon USB Type-A

Le bloqueur de cordon USB SMARTKEEPER s'utilise avec un cordon USB standard du marché et permet de le maintenir en place et d'éviter toute déconnexion accidentelle ou volontaire.



- Port à bloquer : USB Type-A
- Clé compatible : clé code Fuschia optionnelle (Réf. 849400)



BLOCAGE DE CORDON	NB DE BLOQUEURS	CLÉ FOURNIE	CODE CLÉ	RÉF.
USB Type-A	1	Non	Basic Fuschia	849410

## Bloqueur de données USB

Le data blocker SMARTKEEPER relaie uniquement l'alimentation électrique d'un port USB-A, permettant la charge USB et empêchant tout accès aux données. L'insertion du bloqueur se fait sans clé. La clé est nécessaire uniquement pour retirer le bloqueur.

- Port à bloquer : USB Type-A
- Clé compatible : clé code Fuschia optionnelle (Réf. 849400)



BLOCAGE DE CORDON	NB DE BLOQUEURS	CLÉ FOURNIE	CODE CLÉ	RÉF.
Bloqueur de données USB Type-A	1	Non	Basic Fuschia	849411

## Toute l'offre SMARTKEEPER est disponible chez nous !

D'autres couleurs de clé sont disponibles sur commande. Contactez votre commercial pour plus d'informations !



## Connectique téléphonique

Cordons téléphoniques	54
Cordons téléphoniques et accessoires	55
Brassage, câbles et accessoires	56
Accessoires téléphonie	57 - 58



Cordon téléphonique RJ9  
Réf. 936650  
Page 54



Connecteur à sertir  
Réf. 920630  
Page 55

# Cordons téléphoniques



## Les connecteurs RJ :

TYPE DE CONNECTEUR				
	RJ9	RJ11	RJ12	RJ45
APPLICATION	Combinés téléphoniques	ADSL	Cordons de ligne téléphonique	Réseau informatique
NOMBRE DE CONTACTS	4	4	6	8
NOMBRE D'EMPLACEMENTS	4	6	6	8

## Cordon téléphonique

### Toutes les longueurs !

- › Type de câble : méplat
- › Câblage : droit point à point
- › Couleur : noir ou ivoire

#### SCHÉMA DE CÂBLAGE

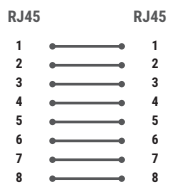

Réf. 933800  
RJ45

#### SCHÉMA DE CÂBLAGE

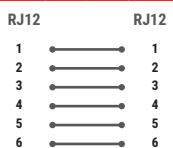

Réf. 935600  
RJ12

#### SCHÉMA DE CÂBLAGE

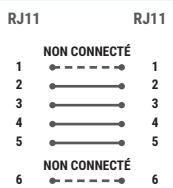

Réf. 288100  
RJ11

## Cordon téléphonique RJ11 vers RJ45

- › Type de câble : méplat
- › Câblage : 2/3 - 3/4 - 4/5 - 5/6
- › Couleur : noir ou blanc

#### SCHÉMA DE CÂBLAGE



Réf. 911740



Réf. 911735



	LONGUEUR	COULEUR	RÉF.
Cordon RJ11 vers RJ45	2,0 m	Noir	911735
Cordon RJ11 vers RJ45	2,0 m	Blanc	911740
Cordon RJ11 vers RJ45	3,0 m	Noir	911736
Cordon RJ11 vers RJ45	3,0 m	Blanc	911743
Cordon RJ11 vers RJ45	5,0 m	Noir	911737
Cordon RJ11 vers RJ45	5,0 m	Blanc	911745
Cordon RJ11 vers RJ45	7,0 m	Noir	911738
Cordon RJ11 vers RJ45	7,0 m	Blanc	911746
Cordon RJ11 vers RJ45	10,0 m	Noir	911739
Cordon RJ11 vers RJ45	10,0 m	Blanc	911747
Cordon RJ11 vers RJ45	15,0 m	Noir	911734
Cordon RJ11 vers RJ45	15,0 m	Blanc	911748

## Cordon téléphonique RJ11 vers RJ45

### Raccordez votre téléphone à votre prise murale RJ45 !

- › Type de câble : méplat
- › Câblage : 2/7 - 3/4 - 4/5 - 5/8
- › Couleur : noir

#### SCHÉMA DE CÂBLAGE



	LONGUEUR	COULEUR	RÉF.
Cordon RJ11 vers RJ45	1,0 m	Noir	284998
Cordon RJ11 vers RJ45	2,0 m	Noir	284999
Cordon RJ11 vers RJ45	3,0 m	Noir	285000
Cordon RJ11 vers RJ45	5,0 m	Noir	285010
Cordon RJ11 vers RJ45	10,0 m	Noir	285011

## Cordon téléphonique RJ9 vers RJ9

### Spécial combiné téléphonique !

- › Type de câble : méplat spiralé
- › Longueur câble détendu : environ 0,30 m
- › Couleur : noir ou ivoire

#### SCHÉMA DE CÂBLAGE

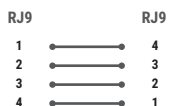

Réf. 936650

	LONGUEUR	COULEUR	RÉF.
Cordon RJ9 vers RJ9	2,0 m	Ivoire	288000
Cordon RJ9 vers RJ9	1,8 m	Noir	936650

# Cordons téléphoniques et accessoires

## Connecteur RJ à sertir

Réalisez vos propres cordons téléphoniques !

- › Compatibilité : câble méplat
- › Blindage : non blindé ou blindé
- › Contacts dorés
- › Conditionnement : 10 ou 50 pièces



Réf. 920460  
RJ45 blindé



Réf. 920630  
RJ12



Réf. 920441  
RJ9



Réf. 920430  
RJ11

	QUANTITÉ	BLINDAGE	RÉF.
Connecteur RJ9	10	UTP	920441
Connecteur RJ11	10	UTP	920430
Connecteur RJ11	50	UTP	920420
Connecteur RJ12	10	UTP	920630
Connecteur RJ12	50	UTP	920620
Connecteur RJ45	10	UTP	920450
Connecteur RJ45	10	STP	920460

## Câble méplat

Prêt à être monté !

Convient aux équipements analogiques tels que téléphone, fax, modem, ADSL, VDSL et numériques.

- › Conducteur : cuivre
- › AWG : 30 / 7 brins
- › Gaine : PVC méplat à 4, 6 ou 8 conducteurs
- › Conditionnement : rouleau de 100 m
- › Compatibilité : connecteurs RJ9, RJ11, RJ12 et RJ45



Réf. 610411



4 C



Réf. 610601



6 C



Réf. 610811



8 C

	TYPE	COULEUR	RÉF.
Câble méplat	4 C	Noir	610401
Câble méplat	4 C	Ivoire	610411
Câble méplat	6 C	Noir	610601
Câble méplat	6 C	Ivoire	610611
Câble méplat	8 C	Noir	610801
Câble méplat	8 C	Ivoire	610811

## Pince à sertir



Réf. 812045



Réf. 812046



Réf. 812047

	LOQUET DE VERROUILLAGE	RJ9	RJ11	RJ12	RJ45	RJ50	RÉF.
Pince RJ11 / RJ12 / RJ45 usage occasionnel	-	-	✓	✓	✓	-	812043
Pince RJ11 / RJ12 / RJ45 usage occasionnel	✓	-	✓	✓	✓	-	812044
Pince RJ9 / RJ11 / RJ12 / RJ45 usage intensif	✓	✓	✓	✓	✓	-	812045
Pince RJ11 / RJ12 / RJ45 usage intensif	✓	-	✓	✓	✓	-	812046
Pince RJ9 / RJ11 / RJ12 / RJ45 / RJ50 usage intensif	✓	✓	✓	✓	✓	✓	812047

## Adaptateur anti-enroulement

Spécial combiné téléphonique !

Évite l'enroulement du cordon téléphonique.

- › Compatibilité : RJ9
- › Faible encombrement



Réf. 280101



Réf. 280102

	RÉF.
Adaptateur monobloc	280101
Adaptateur avec cordon de 3 cm	280102



## Cordon rétractable RJ45

- › Câblage : droit point à point, paires non torsadées
- › Fréquence : 100 MHz
- › Impédance : 100 Ω
- › Conducteur : cuivre
- › Gaine : PVC
- › Longueur : 1,50 m
- › Livré en sachet individuel



LONGUEUR	RÉF.
1,50 m	812932



## Panneau de brassage téléphonique

Optimisez votre câblage téléphonique !



- › Nombre de ports : 25, 50 ou 60 ports RJ45
- › Catégorie : CAT. 3
- › Format : rackable 19"
- › Hauteur : 1U
- › Câblage : droit point à point paires 4-5 et 3-6
- › Raccordement : connecteurs bloc 110 / Krone

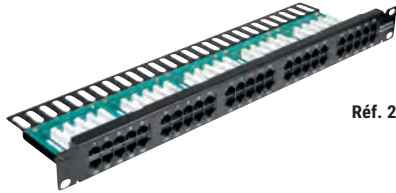

Réf. 257295



Connecteurs auto  
débrayants !  
Simple, net et précis

### SCHÉMA DE CÂBLAGE

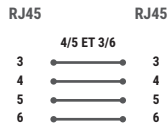

HAUTEUR	CAT.	PORTS	RÉF.
1U	CAT. 3	25	<b>257296</b>
1U	CAT. 3	50	<b>257295</b>
1U	CAT. 3	60	<b>257294</b>

## Cordon patch téléphonique 1 paire

Convient pour un câblage 1 ligne téléphonique.

- › Type de cordon : 1 paire torsadée non blindée
- › Câblage : paire 4-5
- › Conducteur : cuivre
- › Gaine : PVC

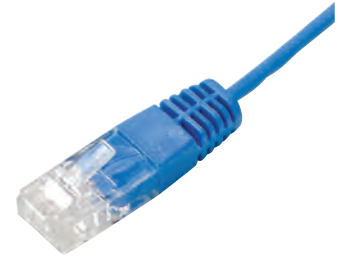

Réf. 928840

### SCHÉMA DE CÂBLAGE



	LONGUEUR	COULEUR	RÉF.
Cordon patch téléphonique 1 paire	0,5 m	Bleu	<b>928840</b>
Cordon patch téléphonique 1 paire	1,0 m	Bleu	<b>928820</b>
Cordon patch téléphonique 1 paire	2,0 m	Bleu	<b>928821</b>
Cordon patch téléphonique 1 paire	3,0 m	Bleu	<b>928822</b>
Cordon patch téléphonique 1 paire	5,0 m	Bleu	<b>928823</b>
Cordon patch téléphonique 1 paire	10,0 m	Bleu	<b>928824</b>
Cordon patch téléphonique 1 paire	0,5 m	Gris	<b>928841</b>
Cordon patch téléphonique 1 paire	1,0 m	Gris	<b>928835</b>
Cordon patch téléphonique 1 paire	2,0 m	Gris	<b>928836</b>
Cordon patch téléphonique 1 paire	3,0 m	Gris	<b>928837</b>
Cordon patch téléphonique 1 paire	5,0 m	Gris	<b>928838</b>
Cordon patch téléphonique 1 paire	10,0 m	Gris	<b>928839</b>

## Câble SYT1

Câble pour liaisons téléphoniques numériques haut débit, liaisons intérieures à courants faibles (télésignalisation, télécommande), réseaux d'interphones, portiers d'immeubles, etc.



- › Câble : 3 paires (6 conducteurs) cuivre monobrin
- › AWG : 24 (5/10e) ou 20 (8/10e)
- › Euroclasse RPC : Eca
- › Blindage : général par feuille d'aluminium
- › Gaine : LSOH (zéro halogène)
- › Existe aussi en version 2, 5 et 10 paires sur demande



ekivalan

NOMBRE DE PAIRES	CONDUCTEUR	CONDITIONNEMENT	GRIS
3	cuivre AWG 24 (5/10e)	100 m	<b>613103</b>
3	cuivre AWG 20 (8/10e)	100 m	<b>613104</b>

## Jarrettière téléphonique

- › Conducteur : cuivre 5/10e
- › Couleur : paire blanc / rouge (Réf. 925900)  
paire blanc / bleu (Réf. 925901)
- › Gaine : PVC
- › Conditionnement : touret de 100 m



LONGUEUR	COULEUR	RÉF.
100 m	Blanc / Rouge	<b>925900</b>
100 m	Blanc / Bleu	<b>925901</b>

## Câble d'alarme

Câble destiné principalement aux systèmes de communication, d'alarme et de contrôle de signaux.



- › Câble : 6 conducteurs cuivre, AWG 24
- › Euroclasse RPC : Eca
- › Blindage : général par feuille d'aluminium
- › Diamètre extérieur du câble : 4,8 mm (Réf. 613102 6,2 mm)
- › Gaine : LSOH (zéro halogène)
- › Réf. 613102 : 6 conducteurs de données + 2 conducteurs d'alimentation
- › Conditionnement : 100 m
- › Existe aussi en version 4, 8 et 10 conducteurs sur demande



ekivalan

	CONDUCTEUR	ALIM.	BLANC
Câble d'alarme rigide	cuivre AWG 24 (6/10e)	Non	<b>613100</b>
Câble d'alarme souple	cuivre AWG 24 (0,20 mm <sup>2</sup> )	Non	<b>613101</b>
Câble d'alarme souple hybride	cuivre AWG 24 (0,22 mm <sup>2</sup> )	2 x 0,75 mm <sup>2</sup>	<b>613102</b>



## Prise gigogne filtre ADSL T vers RJ11

### Internet et téléphone sur la même ligne !

Permet de séparer le signal téléphonique vocal et numérique ADSL (à utiliser avec un modem ADSL ou un routeur modem ADSL).

- › Entrée ligne : T mâle
- › Sortie téléphone : T femelle
- › Sortie modem ADSL : RJ11 femelle
- › Compatible ADSL / ADSL2+



Prise gigogne filtre ADSL

RÉF.  
**280360**

## Prise gigogne filtre VDSL T vers RJ11

### Spécial VDSL !

Permet de séparer le signal téléphonique vocal et numérique VDSL (à utiliser avec un modem VDSL ou un routeur modem VDSL).

- › Entrée ligne : T mâle
- › Sortie téléphone : T femelle
- › Sortie modem VDSL : RJ11 femelle
- › Compatible VDSL / VDSL2



Prise gigogne filtre VDSL

RÉF.  
**280365**

## Boîtier filtre ADSL RJ45 vers RJ11

### Séparez le signal téléphonique du signal ADSL !

Spécialement conçu pour les installations avec prises murales RJ45.

- › Entrée ligne : RJ45 mâle
- › Sortie téléphone : RJ11 femelle
- › Sortie modem ADSL : RJ11 femelle
- › Compatible ADSL / ADSL2+



Filtre ADSL RJ45 vers RJ11

RÉF.  
**280390**

## Boîtier filtre ADSL maître

### Connectez plus de 3 téléphones sur une même prise ADSL !

Boîtier à installer en entrée de ligne téléphonique pour séparer le signal RTC afin de pouvoir dépasser la limite de 3 filtres ADSL standards sur une même ligne.

- › Entrée ligne : RJ11 femelle
- › Sortie téléphone : RJ11 femelle
- › Sortie modem ADSL : RJ45 femelle
- › Compatible ADSL / ADSL2+



Ligne  
Modem ADSL



Téléphone RTC  
Ligne  
Modem ADSL

Filtre ADSL maître

RÉF.  
**280370**

## Conjoncteur gigogne T vers RJ

### Le standard à prix éco !

- › Entrée : T mâle
- › Sortie : T femelle et RJ11 femelle (Réf. 911910)  
T femelle et RJ45 femelle (Réf. 911911)



Réf. 911911

RÉF.  
**911910**  
**911911**

## Cordon joncteur gigogne T vers RJ11

- › Entrée : T mâle
- › Sortie : T femelle et RJ11 mâle
- › Cordon : méplat de 3,0 m



RÉF.  
**936501**

## Conjoncteur gigogne T vers vis

- › Entrée : T mâle
- › Sortie : T femelle et bornier à 8 contacts



RÉF.  
**936597**

## Adaptateur joncteur T vers RJ45

### Raccordez votre téléphone à une prise RJ45 !

- › Entrée : RJ45 mâle (paire 4-5)
- › Sortie : T femelle
- › Cordon : 20 cm



RÉF.  
**911730**

## Prise murale joncteur T

### Simple et économique !

- › Entrée : 6 broches à vis, jusqu'à 3 paires
- › Sortie : T femelle
- › Dimensions : 65 x 65 x 27 mm



RÉF.  
**936592**

## Doubleur de prise joncteur T

### Raccordez 2 équipements sur 1 seule prise !

- › Conjoncteur câblé avec 2 lignes distinctes L1 et L2
- › S'enfiche directement sur une prise en T



RÉF.  
**911831**

# Accessoires téléphonie

**PENSEZ-Y**

Retrouvez notre gamme de testeurs

Pages : 71 et 72

## Adaptateur de plug RJ

**Pour en finir avec les connecteurs RJ incompatibles !**

Permet d'enficher des connecteurs RJ plus petits dans des prises RJ plus larges : un cordon RJ9 pourra s'utiliser sur une prise RJ11 ou RJ12 et un cordon RJ11 ou RJ12 dans une prise RJ45. L'adaptateur s'insère simplement dans la prise à adapter et la languette des connecteurs conserve ses propriétés. Les 2 adaptateurs sont empilables pour enficher un cordon RJ9 dans une prise RJ45.

- Adaptateur RJ9 (4P4C) vers RJ11 / RJ12 (6P6C) : Réf. 920442
- Adaptateur RJ11 / RJ12 (6P6C) vers RJ45 (8P8C) : Réf. 920443
- Adaptateurs empilables
- Matière : ABS
- Conditionnement : 10 pièces



	QUANTITÉ	RÉF.
Adaptateur RJ9 vers RJ11/RJ12	10	920442
Adaptateur RJ11/RJ12 vers RJ45	10	920443

## Doubleur de prise RJ45 ou RJ12

**Raccordez 2 postes téléphoniques sur 1 ligne !**

- Au choix : 1 x RJ12 femelle, vers 2 x RJ12 femelle  
1 x RJ45 femelle, vers 2 x RJ45 femelle
- Câblage : droit point à point

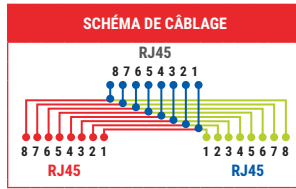

Réf. 252010

	TYPE	RJ	RÉF.
Doubleur de prise	F / F / F	RJ12	252010
Doubleur de prise	F / F / F	RJ45	252020

## Doubleur de prise RJ45

- 1 x RJ45 mâle vers 2 x RJ45 femelle
- Blindage : blindé ou non blindé
- Câblage : droit point à point
- Cordon : 10 cm
- Fixation : par vis

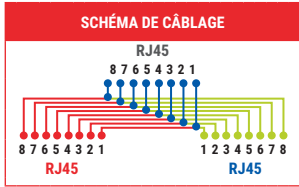

Réf. 252470

	BLINDAGE	RÉF.
Doubleur de prise RJ45 F / M / F	UTP	252470
Doubleur de prise RJ45 F / M / F	STP	252471

## Eclateur de ports RJ45

**1 prise réseau + 1 prise téléphone sur 1 prise murale RJ45 !**

- 1 x RJ45 mâle vers 2 x RJ45 femelle
- 1 prise RJ45 réseau câblée 1-2 et 3-6
- 1 prise RJ45 téléphone câblée 4-5 et 3-6
- Blindage : blindé ou non blindé
- Cordon : 10 cm
- Fixation : par vis
- S'utilise par 2

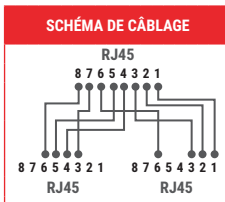

Réf. 901852

	BLINDAGE	RÉF.
Eclateur de ports RJ45	UTP	901851
Eclateur de ports RJ45	STP	901852

## Répartiteur téléphonique

**Multipliez par 2 ou 4 votre installation téléphonique !**

Permet de raccorder 2 ou 4 postes téléphoniques sur une seule prise murale RJ45.

- Câblage : sorties RJ45 femelles câblées 4-5
- Cordon : RJ45 mâle CAT. 5e, en 2 ou 4 paires
- Repérage des sorties par étiquette

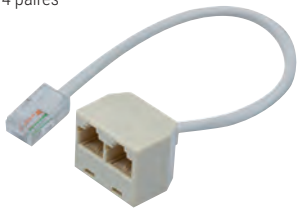

Réf. 911777

	TYPE	RÉF.
Dédoubleur brette RJ45	2 voies	911777
Harmonica RJ45	4 voies	280490



Réf. 280490

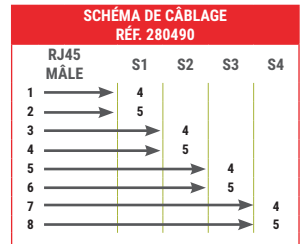
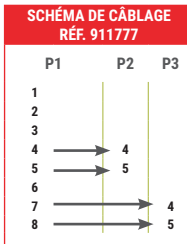

## Coupleur RJ

**Idéal pour prolonger vos cordons RJ !**

Convient aux applications réseau UTP ou téléphonique.

- Câblage : droit point à point

Réf. 902602



Réf. 902603



	TYPE	RJ	RÉF.
Coupleur	F / F	RJ11	252040
Coupleur	F / F	RJ12	902602
Coupleur	F / F	RJ45	902603

## Boîtier mural 1 port RJ45

**Le plus économique !**

- Entrée : bornier à 6 contacts personnalisables
- Sortie : RJ45 femelle

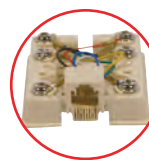

**Borniers vis  
Pour un confort d'installation**



	RJ	RÉF.
Boîtier mural 1 port	RJ45	270020

# Installation réseau et outillage

Outillage fibre optique	60
Nettoyage fibre optique	61
Fusionneuse fibre optique	62
Pincés	63
Outils d'insertion, de coupe et de soudage	64
Tournevis	65
Outillage	66 - 67
Outillage et divers rangements	68
Trousses à outils	69
Trousses à outils réseau et multimètres	70
Testeurs réseau et accessoires	71
Testeurs réseau SOFTING	72
Solution AKCP	73
Talkies-walkies et torches	74



Trousse à outils  
Réf. 180100  
Page 69

# Outillage fibre optique

**PENSEZ-Y**

Retrouvez nos câbles fibre optique

Page : 13

## Cliveuse de précision pour fibre optique



- › Compatibilité : gaine 250 et 900 µm
- › Clivage de fibres multimodes ou monomodes 125 µm
- › Convient aux épissures mécaniques ou par fusion
- › lame interchangeable : option Réf. 395348
- › Durée de vie de la lame : 48 000 coupes
- › Dimensions (L x P x H) : 63 x 84 x 63 mm



Réf. 395349

RÉF.

**395349**  
**395348**

## Microscope fibre optique x200

**Inspectez rapidement la surface des férules de vos connecteurs !**

- › Grossissement : x200
- › Adaptateur : férule 2,5 mm (ST, SC) et férule 1,25 mm (LC)
- › Réglage précis du focus
- › Eclairage par LED blanche (3 piles LR03 / AAA non fournies)
- › Convient aux finitions PC / UPC et APC
- › Corps anti-dérapant gommé et renforcé (excellente prise en main)
- › Fourni avec housse de transport



RÉF.

**395363**

## Outillage pour fibre optique

- › Réf. 815578 Pince à dénuder la fibre optique 3 en 1 :
  - Permet de dénuder la gaine extérieure 2 ou 3 mm
  - Permet de dénuder la gaine 250 et 900 µm
- › Réf. 815575 Ciseaux pour fibre optique :
  - Permet de couper toutes les fibres non armées et les brins de Kevlar®



Réf. 815578

Réf. 815575



RÉF.

**815578**  
**815575**

## Source laser

**Permet d'injecter un signal stable sur plusieurs longueurs d'onde !**

Source laser à utiliser en association avec un wattmètre pour mesurer la perte de signal sur une installation fibre ou sur une jarretière.

- › Longueur d'onde : 850 à 1550 nm
- › Puissance en sortie : -5 dB
- › Affichage : écran LCD rétro-éclairé
- › Adaptateurs fournis : connecteur SC, FC
- › Option : adaptateur pour connecteur LC
- › Coque anti-choc
- › Alimentation : 3 x LR06 / AA 1,5 V (non fournies)
- › Peut être utilisé avec le wattmètre Réf. 395542

**PENSEZ-Y**

Retrouver nos atténuateurs fibre

Page : 19



RÉF.

Source laser **395543**  
Adaptateur fibre SC mâle / LC femelle monomode **395133**

## Wattmètre

Wattmètre à utiliser en association avec une source laser pour mesurer la perte de signal sur une installation fibre ou sur une jarretière.

- › Longueur d'onde : 850 nm à 1625 nm
- › Plage de mesure : -70 dBm à +10 dBm
- › Affichage : écran LCD rétro-éclairé
- › Fonction détecteur visuel de défauts (650 nm, rouge visible)
- › Adaptateurs fournis : connecteur SC, FC
- › Option : adaptateur pour connecteur LC
- › Coque anti-choc
- › Alimentation : 3 x LR06 / AA 1,5 V (non fournies)
- › Peut être utilisé avec la source laser Réf. 395543



RÉF.

Wattmètre **395542**  
Adaptateur fibre SC mâle / LC femelle monomode **395133**

## Détubeur de précision

**Dénudez proprement et rapidement tous vos câbles !**

- › Diamètre de câbles supportés : 4,5 à 29 mm
- › Ouverture longitudinale, sur la circonférence ou en spirale
- › Convient à la fibre optique (câble de colonne montante)
- › Protection de lame intégrée



**+** 3 possibilités de dénudage !

RÉF.

Détubeur de précision **818134**

## Détecteur visuel de défauts

**Permet de contrôler la continuité d'une fibre et de détecter l'endroit d'une cassure !**

- › Longueur d'onde : 650 nm (rouge visible)
- › Puissance de sortie : 1 mW (jusqu'à 3 km)
- › Adaptateur : universel pour connecteur 2,5 mm ST et SC
- › Option : adaptateur pour connecteur 1,25 mm LC
- › Conditionnement : livré avec housse
- › Alimentation : 2 x LR06 / AA (non fournies)



Réf. 395354

RÉF.

Détecteur visuel de défauts **395354**  
Adaptateur fibre ST mâle / LC femelle **395132**

## Aiguille de tirage fibre de verre

Les aiguilles en fibre de verre sont essentielles pour le tirage des câbles dans les conduites.

Dotée d'un embout en laiton et montée sur un dévidoir robuste, l'aiguille de tirage DEXLAN peut être utilisée en position verticale comme horizontale afin de s'adapter facilement à tous types de chantiers et de câbles : fibre optique, câble réseau, câble électrique.

- › Très bonne résistance à la traction
- › Aiguille en fibre de verre : 4 ou 6 mm
- › Embout en laiton
- › Montée sur un dévidoir robuste
- › Longueur : de 30 m à 100 m

Réf. 395339



Réf. 395344



## Dexlan

	LONGUEUR	RÉF.
Aiguille de tirage fibre de verre 4 mm	30 m	<b>395339</b>
Aiguille de tirage fibre de verre 6 mm	60 m	<b>395344</b>
Aiguille de tirage fibre de verre 6 mm	80 m	<b>395345</b>
Aiguille de tirage fibre de verre 6 mm	100 m	<b>395346</b>

# Nettoyage fibre optique

## Gants de protection anti-coupure

- › Gants en tissu
- › N'altère pas les mouvements
- › 100% en nylon avec revêtement PU
- › Classe de protection CATII selon norme EN388



	TAILLE	RÉF.
Gants de protection	S	<b>815663</b> *
Gants de protection	M	<b>815664</b>
Gants de protection	L	<b>815665</b>
Gants de protection	XL	<b>815666</b>

## Stylo de nettoyage fibre optique

### Nettoyez facilement les connecteurs de vos fibres !

Ce stylo supprime la poussière et toutes les traces d'un simple « clic ».

- › Réf. **395350** pour connecteur 1,25 mm LC
- › Réf. **395351** pour connecteur 2,5 mm ST, SC, FC



Réf. 395350

	RÉF.
Stylo pour fibre 1,25 mm	<b>395350</b>
Stylo pour fibre 2,5 mm	<b>395351</b>

## Lingettes de nettoyage fibre optique

- › Lingettes imprégnées d'alcool isopropylique
- › Dégraisse et nettoie vos connecteurs, en laissant une surface sèche et sans résidu
- › Conditionnement : sachet de 50 lingettes



	RÉF.
Lingettes de nettoyage fibre optique	<b>395357</b>

## Alcool isopropylique IPA

### Idéal pour le nettoyage de la fibre optique !

- › Type : isopropanol (Propane-2-ol)
- › Convient au nettoyage de la fibre optique avant fusion et au nettoyage des connecteurs
- › A utiliser avec la pompe à alcool
- › Réf. **395365** et les lingettes Réf. **395358**
- › Capacité : 1 litre



	RÉF.
Alcool isopropylique IPA	<b>395366</b>

## Lunettes de sécurité auto-adaptables

- › Modèle : 3M SecureFit 400
- › Classe optique : Classe 1
- › Oculaires en polycarbonate transparent
- › Traitement anti-rayure et anti-buée
- › Pont nasal souple et réglable
- › Protection contre les UV
- › Poids : 19 g



	RÉF.
Lunettes de sécurité	<b>815682</b>

## Cassette de nettoyage fibre optique

### S'utilise sur tout type de connecteurs !

- › Système sans alcool
- › Antistatique
- › Nettoyage facile et efficace
- › Ruban en fibre textile haute densité
- › Durée de vie : 500 nettoyages
- › Réf. **395347** pour connecteurs MPO



Réf. 395352

	RÉF.
Cassette de nettoyage connecteurs ST / SC / LC	<b>395352</b>
Cassette de nettoyage connecteurs MPO	<b>395347</b>

## Lingettes de tissus fibre optique

- › Tissus non pelucheux
- › Conditionnement : boîte de 100 lingettes



	RÉF.
Lingettes de tissus fibre optique	<b>395358</b>

## Pompe à alcool IPA

### Indispensable pour nettoyer la fibre optique !

- › Capacité : 50 ml
- › Matériau : HDPE
- › Bouchon breveté avec verrouillage pour éviter tout risque de fuite
- › Bouchon avec coupelle intégrée
- › Jeu d'étiquettes adhésives d'identification fourni
- › Dimensions : 55 x 55 x 80 mm



	RÉF.
Pompe à alcool	<b>395365</b>

## EasySplicer



### Fusionneuse fibre optique gaine à gaine EasySplicer MK2

**Une fusionneuse ultra-portable et tout-terrain très économique !**

- Technique de fusion : fusion par arc automatique, gaine à gaine
- Alignement : axial automatique, radial rainure fixe en V
- Perte optique typique : monomode 0,03 dB, multimode 0,01 dB
- Maintien de la fibre : 3 paires de supports de fibre fournis (250 µm, 900 µm structure serrée, et 900 µm structure libre)
- Possibilité de raccorder directement les connecteurs LC ou SC en option (supports de fibre Réf. 395369, Réf. 395379)
- Cycle de fusion typique : 7 sec + 40 sec (fusion + four)
- Affichage : LCD 2,8" couleur, interface en français
- Microscope : x140
- Four à épissure : intégré
- Smooves supportés : longueur max 60 mm, diamètre 2 à 5 mm
- Poids : 800 g
- Autonomie : batterie rechargeable intégrée pour 60 cycles d'épissurage par charge (fusion + four)
- Contenu de la mallette : fusionneuse avec alimentation secteur et batterie, cliveuse avec corbeille, pince à dénuder, 3 paires de supports de fibre



**Permet aussi le raccordement des connecteurs !**



	RÉF.
Fusionneuse fibre optique EasySplicer MK2 gaine à gaine	<b>395375</b>
Housse-harnais mains libres pour fusionneuse	<b>395368</b>
Paire d'électrodes de remplacement	<b>395360</b>
Paire de porte fibre structure serrée 900 µm	<b>395367</b>
Porte fibre pour connecteur SOC	<b>395369</b>

### Fusionneuse fibre optique professionnelle cœur à cœur EasySplicer PRO

**La première fusionneuse cœur à cœur à un prix abordable !**

- Technique de fusion : fusion par arc automatique, cœur à cœur
- Alignement : 4 moteurs X/Y
- Perte optique typique : monomode 0,02 dB, multimode 0,01 dB
- Maintien de la fibre : 3 paires de supports de fibre fournis (250 µm, 900 µm structure serrée, et 900 µm structure libre)
- Possibilité de raccorder directement les connecteurs LC ou SC en option (supports de fibre Réf. 395369, Réf. 395379)
- Cycle de fusion typique : 6 sec + 25 sec (fusion + four)
- Affichage : LCD 4,3" couleur, interface en français
- Microscope : x250 (X ou Y)
- Four à épissure : intégré
- Smooves supportés : longueur max 64 mm, diamètre 2 à 7 mm
- Poids : 1900 g
- Autonomie : batterie rechargeable intégrée pour 200 cycles d'épissurage par charge (fusion + four)
- Contenu de la mallette : fusionneuse avec alimentation secteur et batterie, cliveuse avec corbeille, pince à dénuder, 3 paires de supports de fibre



	RÉF.
Fusionneuse fibre optique EasySplicer PRO cœur à cœur	<b>395395</b>

### OTDR fibre optique monomode avec bobine amorce intégrée



**Le premier OTDR compact tout-en-un avec bobine amorce et traqueur RJ45 !**

- OTDR avec bobine amorce monomode intégrée (500 m)
- Entrée : monomode SC/APC (câbles adaptateurs fournis : SC/APC, SC/UPC, LC/APC, LC/UPC)
- Longueur d'onde : 1310 nm et 1550 nm
- Plage dynamique : 24/22 dB
- Zone morte d'événement : 2,5 m (0 m avec bobine amorce)
- Zone morte d'atténuation : 8 m (0 m avec bobine amorce)
- Affichage : écran LCD tactile 4,3" couleur, interface en français
- Fonctions Source laser optique OLS (1310 nm ou 1550 nm), Wattmètre optique OPM et Détecteur visuel de défauts VFL (650 nm) intégrées
- Sonde traqueur de câble RJ45 (vérification du brochage et longueur du câblage RJ45)
- Autonomie : batterie rechargeable intégrée pour 12 heures d'utilisation continue
- Stockage des données : interne ou sur micro SD externe
- Contenu de la mallette : OTDR avec alimentation secteur et batterie, bobine amorce de 500 m, 4x câbles adaptateurs, traqueur de câble RJ45



	RÉF.
OTDR fibre optique avec bobine amorce monomode	<b>395396</b>

### OTDR fibre optique multimode avec bobine amorce intégrée

- OTDR avec bobine amorce multimode intégrée (150 m)
- Entrée : multimode SC/UPC (câbles adaptateurs fournis : SC/UPC, LC/UPC)
- Longueur d'onde : 850 nm et 1300 nm
- Plage dynamique : 22/24 dB
- Zone morte d'événement : 1 m (0 m avec bobine amorce)
- Zone morte d'atténuation : 4,5 m (0 m avec bobine amorce)
- Affichage : écran LCD tactile 4,3" couleur, interface en français
- Fonctions Source laser optique OLS (850 nm ou 1300 nm), Wattmètre optique OPM et Détecteur visuel de défauts VFL (650 nm) intégrées
- Sonde traqueur de câble RJ45 (vérification du brochage et longueur du câblage RJ45)
- Autonomie : batterie rechargeable intégrée pour 12 heures d'utilisation continue
- Stockage des données : interne ou sur micro SD externe
- Contenu de la mallette : OTDR avec alimentation secteur et batterie, bobine amorce de 150 m, 2x câbles adaptateurs, traqueur de câble RJ45



	RÉF.
OTDR fibre optique avec bobine amorce multimode	<b>395398</b>

INSTALLATION RÉSEAU ET OUTILLAGE



**Les connecteurs RJ :**

TYPE DE CONNECTEUR					
	RJ9	RJ11	RJ12	RJ45 RJ48	RJ50
APPLICATION	COMBINÉS TÉLÉPHONIQUES	ADSL	CORDONS DE LIGNE TÉLÉPHONIQUE	INFORMATIQUE TÉLÉCOM	LIAISON SÉRIE
NOMBRE DE CONTACTS	4	4	6	8	10
NOMBRE D'EMPLACEMENTS	4	6	6	8	10

**Pince à dénuder**

- › Dénude les câbles ronds de diamètre 3,2 à 9,5 mm
- › Dégaine les câbles méplats téléphoniques
- › Vis de réglage rapide
- › Pince équipée de 4 lames



RÉF.  
**813100**

**Pince à sertir**



Réf. 812042



Réf. 812028



Réf. 812045



Réf. 813012

	LOQUET DE VERROUILLAGE	RJ9	RJ11	RJ12	RJ45	RJ50	BNC	RÉF.
Pince RJ45 usage occasionnel	-	-	-	-	✓	-	-	<b>812042</b>
Pince RJ45 usage intensif	✓	-	-	-	✓	-	-	<b>812028</b>
Pince RJ45 easy plug usage intensif	✓	-	-	-	✓	-	-	<b>812029</b>
Pince RJ11 / RJ12 / RJ45 usage occasionnel	-	-	✓	✓	-	-	-	<b>812043</b>
Pince RJ11 / RJ12 / RJ45 usage occasionnel	✓	-	✓	✓	✓	-	-	<b>812044</b>
Pince RJ11 / RJ12 / RJ45 usage intensif	✓	-	✓	✓	✓	-	-	<b>812046</b>
Pince RJ9 / RJ11 / RJ12 / RJ45 usage intensif	✓	✓	✓	✓	✓	-	-	<b>812045</b>
Pince RJ9 / RJ11 / RJ12 / RJ45 / RJ50 usage intensif	✓	✓	✓	✓	✓	✓	-	<b>812047</b>
Pince RG58 / RG59 / RG62 usage intensif	✓	-	-	-	-	-	✓	<b>813012</b>

**Pince à dénuder automatique**

**Dénude les câbles d'une seule main !**

- › Pince 3 en 1 : dénuder, couper, sertir
- › Dénude les câbles de AWG 10 à 24



RÉF.  
**815587**

**Pince coupante rasante**

- › Longueur : 140 mm



RÉF.  
**815611**

**Pince à bec fin**

- › Longueur : 140 mm



RÉF.  
**815612**

**Pince coupante**

- › Traitée anticorrosion
- › Longueur : 195 mm



RÉF.  
**815566**

**Pince coupe câble**

- › Coupe des câbles coax, électriques, réseau
- › Câble jusqu'au diamètre 2,2 cm



RÉF.  
**815541**

**Pince à dénuder**

- › Dénude les câbles de AWG 10 à 30
- › Vis de réglage



RÉF.  
**812530**

**Pince coupante électricien**

- › Norme IEC 60900
- › Longueur : 160 mm



RÉF.  
**815613**

**Pince long bec électricien**

- › Norme IEC 60900
- › Longueur : 170 mm



RÉF.  
**815614**

**Pince plate électricien**

- › Norme IEC 60900
- › Longueur : 180 mm



RÉF.  
**815615**

**Pince à dénuder électricien**

- › Norme IEC 60900
- › Longueur : 160 mm



RÉF.  
**815616**

INSTALLATION RÉSEAU ET OUTILLAGE

# Outils d'insertion, de coupe et de soudage

**PENSEZ-Y**

Retrouvez tous nos rangements

Page : 68

## Outil d'insertion pour bloc 110

- › Usage occasionnel



RÉF.  
**810250**

## Outil d'insertion dénudeur pour bloc 110

- › Dénude les câbles de diamètre jusqu'à 6,2 mm
- › Lame d'insertion de type bloc 110



RÉF.  
**810251**

## Outil d'insertion pour bloc 110 ou Krone

- › Usage intensif
- › Krone : Réf. **939100**
- › Bloc 110 : Réf. **939101**



RÉF.  
**939100**  
**939101**

## Outil d'insertion type Krone

- › Usage régulier
- › Croche câble et lame range câble intégrés



RÉF.  
**939901**

## Pince brucelle

- › Lot de 4 pinces



RÉF.  
**815550**

## Dénudeur de câbles «Jokari»

- › Dénude les câbles de diamètre 8 à 28 mm
- › Vis de réglage
- › Coupe circulaire ou longitudinale
- › Poignée range-lame
- › Longueur : 170 mm



RÉF.  
**818126**

## Cutter à lame rétractable

- › Lame rétractable automatiquement
- › Cutter en métal
- › 5 lames supplémentaires en option : Réf. **815564**



RÉF.  
**815563**  
**815564**

## Kit de gaines thermorétractables

- › Coffret de 170 pièces multicolores
- › Longueur des gaines : 100 mm
- › Diamètre des gaines : 1 à 9 mm



RÉF.  
**629211**

## Station de soudage pro

- › Station de soudage professionnelle 48 W
- › Réglage manuel de la température avec afficheur
- › Plage de température : 150°C à 420°C
- › Statif pour droitier ou gaucher



RÉF.  
**815149**

## Station de soudage

- › Station de soudage 50 W
- › Réglage manuel de la température
- › Plage de température : 175°C à 480°C



RÉF.  
**815510**

## Flux à souder

- › Décapant sans acide
- › Pour soudure étain
- › Flacon de 80 ml avec pinceau



RÉF.  
**815698**

## Rouleau de soudure sans plomb

- › 99,3 % d'étain, 0,7 % de cuivre
- › Noyau en résine
- › Rouleau de 100 grammes
- › Diamètre du fil : 1 mm



RÉF.  
**815699**

## Tresse à dessouder

Permet de dessouder des composants sur un circuit imprimé et d'enlever le surplus de soudure

- › Longueur de 1,5 m, largeur de 2 mm



RÉF.  
**815700**

## Pompe à dessouder

- › Matière ABS et aluminium
- › Longueur de 190 mm

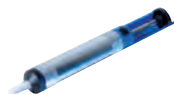

RÉF.  
**815521**

## Ruban isolant électrique 10 couleurs

- › PVC auto-extinguible
- › Longueur : 10 m
- › Largeur : 15 mm
- › Lot de 10 rouleaux



RÉF.  
**629212**

## Ruban gaffer 50 mm

- › Toile brillante noire
- › Longueur : 50 m
- › Largeur : 50 mm



RÉF.  
**629213**

## Boîte de 100 fusibles 5 x 20 mm

- › Assortiment de 0,1 A à 5,0 A
- › Tension max : 250 V AC
- › Construction en verre
- › Coffret de 10 compartiments de 10 fusibles



RÉF.  
**831700**





## Types embouts et empreintes de vis

	Type A		Type F		Type K		Type P
	Type B		Type G		Type L		Type Q
	Type C		Type H		Type M		Type R
	Type D		Type I		Type N		Type S
	Type E		Type J		Type O		Type T

### Jeu de 8 tournevis plats et cruciformes

- › Manches avec grip
- › Embouts type **A** : 3 - 5 - 6 - 8
- › Embouts type **B** : 0 - 1 - 2 - 3



RÉF.  
**815571**

Jeu de 8 tournevis

### Jeu de 7 tournevis électricien isolés

#### La sécurité VDE / GS !

- › Homologués isolation 1000 V
- › Norme VDE / GS 103887G
- › Embouts type **A** : 3 - 5,5 - 6,5
- › Embouts type **B** : PH0 - PH1 - PH2



RÉF.  
**815511**

Jeu de 7 tournevis

### Tournevis à cliquet 61 embouts

#### Le plus complet !

- › Tournevis à cliquet réversible
- › Embouts type **A** : 1/8" - 3/16"
- › Embouts type **B** : PH0 - PH1 - PH2
- › Embouts type **H** : T5H - T6H - T7H - T8H - T9H - T10H  
T15H - T20H - T25H T27H - T30H - T40H
- › Embouts type **I** : 2 - 2,5 - 3 - 4 - 5 - 6 - 8 mm  
5/64" - 3/32" - 7/64" - 1/8" - 9/64" - 5/32"
- › Embouts type **L** : PZ0 - PZ1 - PZ2
- › Embouts type **F** : 4 - 6 - 8 - 10 - 12
- › Embouts type **E** : S0 - S1 - S2 - S3
- › Embouts type **R** : M5 - M6 - M8
- › Embouts type **K** : C1 - C2 - C3
- › Embouts type **T** : 1 - 2 - 3 - 4 - 5
- › Embouts type **Q** : 6 - 8 - 10
- › Embout type **P** : 1 pièce
- › Embout type **O** : 2 x 2 x 2 mm
- › Longueur sans embout : 19 cm



RÉF.  
**815604**

Tournevis à cliquet 61 embouts

### Tournevis à cliquet multi-positions

- › Tournevis à cliquet
- › Tête orientable à 5 positions (-90° à +90°)
- › Embouts type **A** : 5 - 6
- › Embouts type **B** : PH1 - PH2
- › Embouts type **C** : T10 - T15 - T20
- › Embouts type **L** : PZ1 - PZ2
- › Embouts type **S** : 5 - 6 - 7 - 8 - 9 - 10 - 11



RÉF.  
**815603**

Tournevis multi-positions

### Tournevis à cliquet 11 mini embouts

#### Ne perdez plus vos embouts !

- › Tournevis à cliquet réversible
- › Support embouts à ouverture automatique
- › Embouts type **A** : 2 - 2,5 - 3
- › Embouts type **B** : PH00 - PH0 - PH1
- › Embouts type **C** : T6 - T7 - T8 - T9 - T10
- › Longueur sans embout : 16 cm



Tous les embouts  
à portée de main

RÉF.  
**815601**

Tournevis à cliquet 11 mini embouts

### Tournevis long à cliquet 12 embouts

- › Tournevis à cliquet réversible
- › Support embouts à ouverture automatique
- › Embouts type **A** : 3 - 4 - 5 - 6
- › Embouts type **B** : PH0 - PH1 - PH2 - PH3
- › Embouts type **C** : T10 - T15 - T20 - T25
- › Longueur sans embout : 24 cm



Tous les embouts  
à portée de main



RÉF.  
**815631**

Tournevis long à cliquet 12 embouts

### Tournevis à cliquet 10 embouts

#### Vissez sans effort !

- › Tournevis à cliquet réversible
- › Embouts type **A** : 3 - 5 - 6
- › Embouts type **B** : PH0 - PH1 - PH2
- › Embouts type **C** : T10 - T15 - T20
- › 1 embout mâle pour douille



RÉF.  
**815670**

Tournevis à cliquet 10 embouts

# Outillage

**PENSEZ-Y**  
Retrouvez tous  
nos rangements

Page : 68

## Clé universelle pour armoire

**Pour toutes les serrures d'armoires et de systèmes de fermeture standard !**

Clé multifonctionnelle pour l'actionnement des fermetures depuis les zones techniques des bâtiments.

- > 10 profilés
- > 2 clés en croix aimantées
- > Embouts tournevis plat et cruciforme
- > Construction solide en fonte de zinc

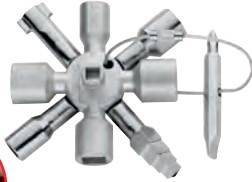

Clé universelle pour armoire

RÉF.  
**815155**

## Perçuse / visseuse sans fil 18 V

- > Batterie Li-Ion 18 V / 1,3 Ah
- > Vitesse de rotation : 0-1250 tours/min
- > Réglage du couple : 18+1 positions
- > Mandrin à serrage rapide sans outil
- > Diamètre foret : 10 mm max
- > Vissage - dévissage
- > Poignée ergonomique soft-grip
- > Poids de la perceuse avec sa batterie : 0,98 kg
- > LED de travail
- > Affichage de la charge de la batterie par LED
- > Fournie en coffret rigide avec 2 batteries 1,3 Ah et chargeur



Perçuse / visseuse sans fil 18 V

RÉF.  
**816580**

## Kit de réparation universel 16 embouts

**L'indispensable pour tout réparateur de smartphones et de tablettes !**

- > Tournevis de précision en métal pour embouts
- > 1 x pince brucelle 120 mm
- > 1 x aiguille pour SIM
- > 1 x boîte de rangement
- > 1 x ventouse pour écran
- > 1 x extracteur triangulaire
- > 2 x spatules d'ouverture
- > Embout type **A** : 2.0
- > Embouts type **B** : PH000, PH00, PH0, PH1
- > Embouts type **C** : T4, T5, T6, T8, T10
- > Embout type **D** : H2.0
- > Embouts type **M** : P2, P5, P6
- > Embouts type **T** : TRI0, TRI1



Kit de réparation universel

RÉF.  
**815586**

## Mini tournevis 28 embouts

**Le tout-en-un !**

- > Mini tournevis avec prolongateur de 10 cm
- > Embouts type **A** : 1,5 - 1,7 - 2 - 3 - 4
- > Embouts type **B** : PH000 - PH00 - PH0 - PH1 - PH2
- > Embouts type **C** : T5 - T6 - T7 - T8 - T9 - T10 - T15 - T20
- > Embouts type **S** : 3 - 3,5 - 4 - 4,5 - 5 - 5,5 - 6
- > Embouts type **O** : 2,45



Mini tournevis 28 embouts

RÉF.  
**815650**

## Outil d'aide au montage d'équipements lourds dans les baies

**Setup.exe est une véritable 3e main !**

Outil breveté d'aide à l'intervention et au montage dans les baies 19". Permet à 1 seule personne la mise en place et le raccordement des équipements lourds jusqu'à 50 kg.

- > Peut être utilisé comme tablette de travail amovible pour PC portable
- > Matière : aluminium et acier inoxydable
- > Supporte des charges jusqu'à 50 kg
- > Montage et démontage sur les montants 19" en quelques secondes et sans outil
- > Garantie à vie



Setup.exe, outil d'aide au montage d'équipements lourds dans les baies

RÉF.  
**258149**

## Écrous cage 1U à montage / démontage rapide

**Simplifiez le montage dans les baies !**

- > Système de montage et de déverrouillage rapide
- > Parfait pour les tâches répétitives de montage
- > Maintient l'équipement rackable 1U en toute sécurité
- > Aucun assemblage préalable requis, ni outil
- > Charge maximum supportée : 15 kg
- > Conditionnement : boîte de 50 supports et 100 écrous HEX (équivalent à 100 écrous cage traditionnels)



/dev/mount lot d'écrous cage 1U

RÉF.  
**755266**

## Pince pour écrou cage

**Pour en finir avec la corvée des écrous cage !**

Permet d'insérer et d'extraire rapidement et sans effort des écrous cage dans leur montant

- > Convient aux écrous cage de type M6
- > Pour usage intensif

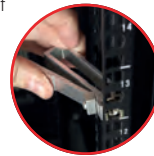

Pince pour écrou cage

RÉF.  
**815643**

## Tournevis 30 embouts

- > Tournevis en aluminium avec prolongateur de 60 mm
- > 30 embouts en acier au chrome vanadium
- > Mandrin magnétique
- > Embouts type **A** : 1.0 - 1.5 - 2.0 - 2.5 - 3.0 - 3.5 - 4.0
- > Embouts type **B** : PH1 - PH1.5 - PH2.0 - PH2.5 - PH3.5
- > Embouts type **C** : T3 - T4 - T5 - T6 - T7 - T8 - T9 - T10 - T15 - T20
- > Embouts type **D** : H0.9 - H1.3 - H1.5 - H2.0 - H2.5 - H3.0 - H3.5 - H4.0
- > Embout type **F** : U2.6
- > Embouts type **M** : 0.8 - 1.2
- > Embout type **O** : 2.3
- > Embout type **T** : Y2.0
- > Embout SIM PIN : 0.8
- > Pince brucelle



Tournevis 30 embouts

RÉF.  
**815588**

## Mallette de 60 embouts

### La solution 60 en 1 !

- › Embouts type **A** : 3 - 4 - 5 - 5,5 - 6 - 6,5 - 7
- › Embouts type **B** : PH0 - PH1 - PH2 (3x) - PH3
- › Embouts type **C** : T8 - T9 - T10 - T15 - T20  
T30 - T25 - T27 - T40 - T45
- › Embouts type **D** : 2,5 - 3 - 4 - 5 - 6 - 1/8  
9/64 - 5/32 - 3/16 - 1/4
- › Embouts type **E** : S0 - S1 - S2 - S3
- › Embouts type **F** : 4 - 6 - 8 - 10
- › Embouts type **H** : T8H - T9H - T10H - T15H -  
T20H  
T25H - T27H - T30H - T40H  
- T45H
- › Embouts type **L** : PZ0 - PZ1 - PZ2 (3x) - PZ3
- › Embouts type **Q** : 6 - 8 - 10
- › 2 prolongateurs : - porte-embout magnétique-  
prolongateur 1/4" sq. x 1/4" x 1"



RÉF.  
**832551**

## Tournevis de précision

- › Embouts type **A** : 0 - 1
- › Embouts type **B** : PH1,4 - PH2 - PH2,4 - PH3



RÉF.  
**832953**

## Trousse électricien

- › Embouts type **A** : 2,5 - 3 - 5,5 - 6,5
- › Embouts type **B** : PH0 - PH1 - PH2
- › Tension d'isolation max 1000 V
- › Chrome vanadium
- › Normes VDE,GS
- › IEC60900



RÉF.  
**812320**

## Mallette 25 outils

### Emmenez-là partout avec vous !

- › Pince à bec rond et pince coupante
- › Pincette en acier inoxydable
- › Clés à douille : 7, 8, 9, 10
- › Tournevis magnétique
- › 10 embouts : plat, cruciforme, 'star' T10, T20, T30
- › 6 tournevis plats et cruciformes
- › Dimensions : 15,5 x 10 x 4,8 cm



RÉF.  
**818120**

## Couppelles magnétiques

### Ne perdez plus vos vis ou écrous cage !

- › Coupelles rectangulaires avec fond magnétique
- › Base magnétique en PVC anti-rayure
- › Matière : acier inoxydable
- › Dimensions : 90 x 60 x 10 mm
- › Conditionnement : lot de 3 coupelles



RÉF.  
**815584**

## Magnétiseur / démagnétiseur d'outils

### Idéal pour récupérer des petites pièces !

- › Magnétise et démagnétise les tournevis et autres outils métalliques
- › Dimensions : 50 x 50 x 30 mm



RÉF.  
**815600**

## Pied à coulisse numérique

Pour mesure intérieure - extérieure - en profondeur

- › Matériau : acier inoxydable
- › Longueur de mesure : 15 cm
- › Précision : 0,01 mm
- › Pile non fournie (type LR44 -1,5 V)



RÉF.  
**813102**

## Mètre ruban 3 mètres

- › Protégé par une enveloppe caoutchouc
- › Longueur : 3 m
- › Largeur : 16 mm



RÉF.  
**815617**

## Niveau à bulle

- › Longueur : 40 cm



RÉF.  
**815681**

## Boîte 50 lingettes nettoyantes pour mains et outils

- › Boîte distributrice de 50 lingettes
- › Dimensions des lingettes : 23 x 27 cm
- › 1 face grattante pour éliminer saletés, graisses, huiles, etc
- › 1 face douce pour les mains



RÉF.  
**190477**

# Outillage et divers rangements

**PENSEZ-Y**

Retrouvez tous nos outils

Pages : 60 à 72

## Diable de transport

- › Dimensions de la base : 35 x 20 cm
- › Hauteur : 114 cm
- › Charge maximale : 200 kg
- › Poids : 10,5 kg
- › Roues pneumatiques



RÉF.  
**810232**

## Chariot de transport pliable

- › Dimensions de la plate-forme : 72 x 47 cm
- › Chariot repliable
- › Charge maximale : 150 kg
- › Poids : 8 kg
- › Roues caoutchouc



RÉF.  
**810233**

## Dérouleur de câble

- › Réglage du diamètre de touret : 100 à 600 mm
- › Largeur maximum de touret : 540 mm
- › Charge maximum : 100 kg
- › Dimensions : 600 x 400 x 100 mm
- › Poids du dérouleur : 6 kg
- › Matière : acier zingué



**Charge max. 100 kg !**



RÉF.  
**830274**

TOP QUALITÉ!

## Compresseur d'air électrique et portatif

**Idéal pour dépeussier les installations !**

- › Puissance : 1100 W / 1,5 ch
- › Débit d'air : 195 L/min
- › Pression max : 8 bars
- › Réservoir : 2 L
- › Longueur du flexible : 5 m
- › Compresseur : à piston auto-lubrifié
- › Poids : 8,75 kg
- › Dimensions : 550 x 340 x 150 mm
- › Livré avec : accessoires (soufflette, manomètre, embouts pour ballon, voiture et vélo)



RÉF.  
**815662**

INSTALLATION RÉSEAU ET OUTILLAGE

### A **+** Bac amovible, fermetures métalliques !



### B **+** Bac amovible, fermetures métalliques !



### C **+** Valise de transport renforcée !



### D **+** Valise recouverte d'acier inoxydable !

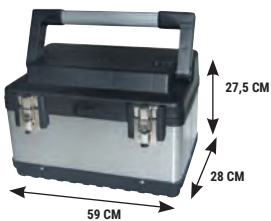

### E **+**



### F **+**



### G **+** Bac empilable !



### H **+** 18 emplacements !



	MATÉRIAU	NBRE DE COMPARTIMENTS	ROULETTES	DIMENSIONS	RÉF.
A	Plastique	2	-	41,3 x 21,2 x 18,6 cm	<b>818101</b>
B	Plastique	2	-	48,6 x 26,7 x 24,2 cm	<b>818102</b>
C	Plastique / aluminium	1 + séparations	-	47 x 33 x 15 cm	<b>818260</b>
D	Métal	4	-	59 x 28 x 27,5 cm	<b>818106 *</b>
E	Plastique	2	Oui	67 x 42 x 40 cm	<b>818103 *</b>
F	Métal	4	Oui	57 x 35,4 x 83 cm	<b>818121 *</b>
G	Plastique	1	-	19,5 x 12,5 x 9 cm	<b>815668</b>
H	Plastique	18	-	21 x 12 x 3,5 cm	<b>818118</b>

**PENSEZ-Y**

Retrouvez nos  
testeurs réseau

Pages : 71 et 72



11 pièces



23 pièces



19 pièces



34 pièces



23 pièces



55 pièces

## A | Trousse à outils "PC basique" (11 pièces)

- > Tournevis : 2 plats, 2 cruciformes, 2 à douilles et 1 TORX réversible
- > 1 pince à 3 griffes
- > 1 pince brucelle
- > 1 extracteur de circuit intégré
- > 1 tube pour pièces détachées

RÉF.

Trousse à outils "PC basique"

**818001**

## B | Trousse dépannage "éco" (23 pièces)

- > 1 tournevis à cliquet + 12 embouts
- > 1 pince coupante et 1 pince plate
- > 1 extracteur de circuit intégré
- > 1 pince brucelle
- > 1 tube pour pièces détachées
- > 2 mini tournevis
- > 1 pince à 3 griffes
- > 1 lampe torche LED

RÉF.

Trousse dépannage "éco"

**818135**

## C | Trousse à outils "maintenance" (19 pièces)

- > Tournevis : 3 plats, 3 cruciformes et 2 à douille
- > 1 tournevis porte embout magnétique
- > 1 tube pour pièces détachées
- > 2 pinces brucelle
- > 1 fer à souder + rouleau de soudure
- > 1 pince à sertir électricité
- > 1 pompe à dessouder
- > 1 outil d'insertion et 1 outil extracteur de circuit intégré
- > 1 clé à molette et 1 pince plate
- > 3 tournevis de précision

RÉF.

Trousse à outils "maintenance"

**180100**

## D | Trousse de technicien (34 pièces)

- > 1 fer à souder + rouleau de soudure
- > 1 pompe à dessouder et 3 outils à gratter
- > 1 tournevis à cliquet avec 14 embouts
- > Tournevis : 1 plat, 1 cruciforme
- > 1 pince à bec et 2 pinces coupantes
- > 1 testeur de continuité
- > 1 pince brucelle
- > 1 pince à 3 griffes
- > 1 cutter
- > 1 outil d'insertion et 1 outil extracteur de circuit intégré

RÉF.

Trousse de technicien

**818160**

## E | Trousse universelle (23 pièces)

- > Tournevis : 3 plats et 3 cruciformes
- > 1 pompe à dessouder, 1 tresse à dessouder et 3 outils à gratter
- > 1 tournevis à douille 6 mm
- > 1 multimètre digital
- > 1 tournevis pour potentiomètre
- > 1 clé à molette
- > 1 pince plate, 2 pinces coupantes et 1 pince à bec
- > 1 jeu de clés allen
- > 1 fer à souder + rouleau de soudure
- > 1 pince brucelle

RÉF.

Trousse à outils universelle

**818119**

## F | Mallette à outils complète (55 pièces)

- > 1 mallette rigide avec fermeture à clés
- > 1 multimètre digital avec sondes
- > 1 testeur réseau RJ45 - RJ11
- > 1 détecteur de câbles avec générateur de tonalité
- > 1 pince à sertir RJ45 - RJ12 - RJ11
- > 1 pince à sertir les cosses électriques
- > 1 pince à dénuder les câbles AWG 22 à AWG 10
- > 1 pince coupe-câble diamètre 22 mm max
- > 1 fer à souder avec support
- > 1 pompe à dessouder
- > 1 kit de réparation smartphone, tablette et ordinateur portable de 23 pièces
- > 3 tournevis plats type A aimantés : 5 - 6 - 8
- > 3 tournevis cruciformes type B aimantés : 1 - 2 - 3
- > 1 outil d'insertion push down type bloc 110
- > 1 pinceau brosse de nettoyage
- > 1 pince d'extraction de circuit intégré
- > 9 clés Allen 6 pans à tête sphérique : 1,5 à 10 mm
- > 1 cutter
- > 1 lampe torche LED en aluminium avec dragonne

RÉF.

Mallette à outils complète (55 pièces)

**180122**

# Trousses à outils réseau et multimètres



Idéal pour les salles informatiques !

## A | Mallette "réseau"

- > 1 pince à sertir RJ45 / RJ12 à cliquet
- > 1 pince à dénuder et 1 outil d'insertion bloc 110
- > 30 connecteurs RJ45 UTP
- > 30 connecteurs RJ12

RÉF.  
818082

## B | Trousse installation "réseau"

- > 1 testeur réseau RJ45 / RJ12
- > 1 pince à sertir RJ45 / RJ12
- > 1 pince à dénuder
- > 1 outil d'insertion type krone

RÉF.  
818083

## C | Mallette installation "câble coax"

- > 1 pince à sertir avec 5 mâchoires pour connecteurs coax : RG6 / RG8 / RG11 / RG58 / RG59 / RG62 / RG174 / RG179 / RG213
- > 1 pince coupante pour câbles coax (diamètre 10,5 mm max)
- > 1 pince à dénuder pour câbles coax

RÉF.  
813009

## D | Multimètre et testeur RJ45 et USB

- > Mesure de tension jusqu'à 600 V
- > Mesure de courant jusqu'à 10 A
- > Mesure de résistance jusqu'à 20 MΩ
- > Test de cordons RJ45, RJ12 et RJ11
- > Test de cordons USB Type-A, Type-B et mini Type-B
- > Fonction mémoire et rétroéclairage

RÉF.  
045063

## E | Multimètre True RMS

- > Mesure efficace True RMS
- > Mesure de tension jusqu'à 500 V
- > Mesure de courant jusqu'à 10 A
- > Mesure de résistance jusqu'à 2 MΩ

RÉF.  
045064

## F | Multimètre multifonction True RMS

- > Mesure à plage automatique ou manuelle, efficace True RMS
- > Mesure de tension jusqu'à 750 V
- > Mesure de courant jusqu'à 10 A
- > Mesure de résistance jusqu'à 20 MΩ
- > Détection de tension sans contact
- > Fonction mémoire et mesure relative

RÉF.  
045065

## G | Testeur de tension à sonde

- > Affichage LCD et LED
- > Mesure de tension jusqu'à 690 V
- > Test de phase et rotation de phase
- > Indication de polarité
- > Test de continuité visuel et sonore
- > Lampe LED intégrée

RÉF.  
045076

## H | Pince ampèremétrique

- > Mesure de courant alternatif jusqu'à 600 A
- > Mesure de tension jusqu'à 600 V
- > Mesure de résistance jusqu'à 20 MΩ
- > Mesure de température de -20°C à +1000°C (thermocouple fourni)
- > Fonction mémoire et data hold
- > Rétroéclairage et lampe torche

RÉF.  
045078

## I | Détecteur de tension sans contact

- > Affichage LED et signal sonore
- > Détection de tension jusqu'à 600 V
- > Détection de coupure de câble sous tension
- > Sensibilité réglable

RÉF.  
815671

## J | Thermomètre et hygromètre à grand afficheur LCD

- > Mesure de température : -50°C à +70°C
- > Mesure d'hygrométrie : 20% à 90% HR
- > 2 sondes de température, dont 1 sonde avec 1,80 m de câble
- > Dimension afficheur LCD : 64 x 77 mm

RÉF.  
600502

# Testeurs réseau et accessoires

## Testeur réseau RJ45 / RJ12 / RJ11

### Le plus économique !

- › Tests de câblage RJ45, RJ12 et RJ11, blindés et non blindés
- › Tests de brochage, de continuité, court-circuits, fils manquants, fils croisés, fils coupés
- › Module principal et module distant
- › 2 modes : test rapide et test lent
- › Tests avant ou après installation
- › Affichage LED
- › Alimentation : 1 x 6LR61 9 V (non fournie)



RÉF.

Testeur réseau RJ45 / RJ12 / RJ11

**045129**

## Testeur réseau RJ et BNC

### Le testeur de câblage VDI !

- › Tests de câblage RJ45, RJ12, RJ11 et coax BNC, blindés et non blindés
- › Tests de brochage, de continuité, court-circuits, fils manquants, fils croisés, fils coupés
- › Module principal et module distant
- › 2 modes : test manuel et test automatique
- › Tests avant ou après installation
- › Affichage LED
- › Fourni avec cordon RJ45 / BNC
- › Alimentation : 1 x 6LR61 9 V (non fournie)



RÉF.

Testeur réseau RJ et BNC

**045099**

## Testeur réseau avec générateur de signal

### Recherchez la coupure de vos câbles !

- › Appareil 3 en 1 : détecteur, générateur de tonalité et testeur de câblage
- › Tests de câblage RJ45, RJ11, RJ9 et coax BNC / F, blindés et non blindés
- › Tests de brochage, de continuité, court-circuits, fils manquants, fils croisés, fils coupés
- › Module sonde et module testeur
- › Tests avant ou après installation
- › Affichage LED et signal sonore (haut-parleur et sortie casque)
- › Fourni avec cordon BNC / F, pinces croco, pochette de transport et clip de ceinture
- › Alimentation : 2 x 6LR61 9 V (non fournies)



RÉF.

Testeur réseau avec générateur de signal

**818131**

## Testeur réseau PoE++

- › Format compact et plug-and-play
- › Détection de la présence de PoE
- › Identification du type de PoE (PoE IEEE 802.3af, PoE+ 802.3at et PoE++ 802.3bt)
- › PoE End-span, Mid-span et 4 paires
- › Auto-alimenté
- › Dimensions : 70 x 23 x 22 mm



RÉF.

Testeur réseau PoE++

**045177**

## Grip fil / cordon fiche banane

### Tout le nécessaire à portée de main !

- › Grips fils : adaptés pour les prises de 4 mm, longueur 158 mm
- › Cordons fiches bananes : longueur de 1,0 m, 3 A 30 V AC



Réf. 817001



Réf. 817070

	COULEUR	RÉF.
Grips fils - 158 mm	Noir	<b>817001</b>
Grips fils - 158 mm	Rouge	<b>817011</b>
Cordon fiche banane	Noir	<b>817050</b>
Cordon fiche banane	Rouge	<b>817070</b>

## Protection antistatique

Évite les décharges d'électricité statique lors d'intervention de maintenance.

### › Tapis antistatique (Réf. 818212) :

- Dimensions : 70 x 100 cm
- Fourni avec cordon de terre
- Résistance aux hautes températures et aux solvants

Réf. 818212

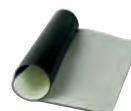

### › Brassard antistatique (Réf. 904500) :

- Dimensions : 2 x 23 cm
- Fixation auto-agrippante
- Fourni avec cordon de terre

Réf. 904500



### › Fiche de mise à la terre (Réf. 818213) :

- Reprise de la terre sur prise tripolaire
- 3 points de connexion

Réf. 818213



	RÉF.
Tapis antistatique	<b>818212</b>
Brassard antistatique	<b>904500</b>
Fiche mise à la terre	<b>818213</b>

## Testeur réseau LinkRunner® AT cuivre et/ou fibre optique

### Testez et validez votre câblage cuivre ou fibre en 10 secondes !

- › Découverte du nom du switch le plus proche et les informations de port
- › Vérification de la vitesse de liaison et la connectivité au réseau TCP / IP
- › Affichage du PoE en charge jusqu'à 30 W (Réf. 045126 uniquement)
- › Vérification de la longueur du câble et du plan de câblage
- › Automatisation et partage des rapports de tests via Link-Live Cloud Service
- › Test de câble à paire torsadée / cuivre, test de fibre optique (Réf. 045126 uniquement)



RÉF.

Testeur LinkRunner AT LRAT-1000 cuivre

**045125**

Testeur LinkRunner AT LRAT-2000 cuivre et fibre optique

**045126**

## Testeur réseau de poche LinkSprinter® 300

### 1 simple bouton pour tester votre câblage cuivre !

- › Découverte du nom du switch le plus proche et les informations de port
- › Vérification de la vitesse de liaison et la connectivité au réseau TCP / IP
- › Validation de la tension PoE du PSE
- › Affichage des tests détaillés sur votre smartphone
- › Vérification de la longueur du câble et du plan de câblage
- › Automatisation et partage des rapports de tests via Link-Live Cloud Service



RÉF.

Testeur réseau de poche LinkSprinter LSPRNTR-300

**045127**

# Testeurs réseau SOFTING



SOFTING est un fabricant notamment spécialisé dans les équipements de test et de mesure destinés à la vérification, la qualification et la certification de l'infrastructure des câblages des réseaux informatiques. Les produits SOFTING sont des outils importants pour les installateurs et les opérateurs de réseaux dans le monde entier pour mesurer et documenter la qualité et les performances d'une installation.

En outre, ils sont également importants pour l'exploitation d'un système informatique, car les équipements de test et de mesure permettent de détecter rapidement et de manière fiable les problèmes de câblage réseau et d'éviter ou d'éliminer le plus rapidement possible les défaillances du réseau.

## Kit d'identification de réseau CableTracker

**Conçu spécialement pour les professionnels de la maintenance réseau !**

Le kit de tonalité et de sonde réseau CableTracker dispose d'une fonction d'identification de port qui fait clignoter le voyant de liaison pour vérifier la connectivité du câble. Trois clignotement différents sont proposés pour assurer la compatibilité avec une multitude de fabricants d'équipements.

Le test de tonalité traditionnel utilisant deux fréquences et cadences de tonalité différentes est prévu pour le traçage des circuits non-actifs.

- › Activer les LED du lien pour identifier les ports ou hub connectés
- › Connexion RJ45 mâle ou femelle
- › Pincés croco amovibles
- › Détecte les court-circuits, circuit ouverts et mise sous tension
- › Convient également au test de câblage téléphonique RJ11



RÉF.  
045141

CableTracker

## Testeur de continuité et de câblage CableMaster 210

**Compact et économique !**

Ce testeur fait partie de l'équipement de base de tout installateur. Le contrôle rapide et économique du câblage est un must dans les réseaux modernes afin de détecter rapidement les perturbations du réseau. Le grand écran rétro-éclairé et le générateur de sons intégré en font un produit unique dans sa catégorie.

- › Détecter les coupures, courts-circuits, paires croisées, fils inversés
- › Test des câbles jusqu'à 300 m de longueur
- › Unité RJ45 distante amovible
- › Grand écran LCD rétro-éclairé
- › Générateur de tonalité intégré
- › Alimentation : 2 piles LR03 / AAA fournies



RÉF.  
045142

CableMaster 210

## Testeur multifonction de réseaux LAN à paire torsadée LinkXpert TP

**Modèle d'entrée de gamme avec un excellent rapport qualité/prix !**

LinkXpert TP est le compagnon idéal pour l'installation et la documentation jusqu'au dépannage des réseaux en cuivre. L'appareil offre une combinaison unique de tests de câblage et de diagnostics passifs et actifs complets du réseau Ethernet pour aider les utilisateurs à résoudre les problèmes quotidiens et à maintenir le réseau en parfait état de fonctionnement. Pour la mise en service des réseaux, LinkXpert TP peut effectuer des tests automatiques qui peuvent être configurés individuellement.

- › Optimisé pour les tests passifs et actifs sur cuivre jusqu'à 1 Gbps Ethernet
- › Scénarios de test individuels librement configurables
- › Tests de charge jusqu'au PoE++ (90 W / classe 8)
- › Interface utilisateur claire avec grand écran tactile de 5" ¼
- › Possibilités de documentation étendue avec générateur de rapports PDF
- › Kits d'accessoires en option
- › Alimentation : batterie Li-Ion rechargeable



RÉF.  
045143

LinkXpert TP

## Testeur multifonction de réseaux LAN 3 médias LinkXpert M3

**Testeur haut de gamme cuivre, fibre optique et Wi-Fi !**

LinkXpert M3 offre de vastes possibilités de test et de diagnostic passifs et actifs pour les réseaux Ethernet sur cuivre, fibre optique et Wi-Fi. Grâce à sa connectivité aux trois médias - cuivre, fibre optique et Wi-Fi - LinkXpert M3 est parfait pour l'installation et la documentation jusqu'au dépannage des réseaux Ethernet complexes. Le support du microscope vidéo pour l'évaluation des surfaces d'extrémité des connecteurs fibre optique ainsi que la détection de réseaux de 10 Gbps sont également uniques dans cette catégorie de prix.

- › Diagnostic complet du réseau Ethernet jusqu'à 1 Gbps sur des liaisons cuivre et fibre optique et Wi-Fi
- › Scénarios de test individuels librement configurables
- › Détection High Speed jusqu'à 10 Gbps et tests de charge jusqu'au PoE++ (90 W / classe 8)
- › Certification PASS/FAIL automatisée des surfaces des connecteurs à fibre optique (en option)
- › Contrôle de la polarité de la fibre optique et recherche visuelle des erreurs via VFL
- › Interface utilisateur claire avec grand écran tactile de 5" ¼
- › Possibilités de documentation étendue avec générateur de rapports PDF
- › Kits d'accessoires en option
- › Alimentation : batterie Li-Ion rechargeable



RÉF.  
045144

LinkXpert M3

**Toute l'offre SOFTING est disponible !**

Contactez votre commercial pour plus d'informations !







## SmartProbe1+ Thermo/Hydro sur IP

### Le basic évolutif en Avancé !

Le sensorProbe1+ (SP1+) est un appareil compact. Équipé d'un bornier à contact sec, d'un port de capteur intelligent et d'un capteur de température intégré sur un câble de 1.5. Il exécute la même interface utilisateur que le reste de la gamme de produits sensorProbe+, avec toutes les mêmes fonctionnalités telles que SNMPv3, Radius, TACACS, Modbus TCP/IP et jusqu'à 80 capteurs virtuels.

- › SP1+ Version Basic : notification, log, graphiques, MTQSS
- › SP1+ version PRO : contact sec, cartographie, SMNPv3, Radius, Cloud, Modbus, tiers Modbus
- › Capteurs Virtuel : permet d'intégrer des infos externes comme SNMP, Modbus dans les rapports
- › Alimentation via PoE : adaptateur secteur optionnel (Réf. 605003)



	REF. ENGENIUS	REF.
Capteur Basic température sur IP avec sonde 1.5m	SP1+B-PoE	605000
Capteur Basic température et Hydrometrie sur IP sonde 1.5m	SP1+B-PoE-THS	605001
License d'évolution BASIC vers PRO pour SP1+	SP1+PRO-L	605002
Alimentation 5.5 VDC 3A pour SP+	5VAC3	605003
Pack de 5 Capteurs Virtuels pour version PRO	VS	605004

## SmartProbe2+ Plateforme Energetique sur IP

### La surveillance qui évolue avec vous!

Le sensorProbe2+ (SP2+) est une centrale équipé de 2 ports actif dans sa version Basic pour démarrer une supervision de vos équipements qui saura s'étendre en version PRO en débloquant 2 ports supplémentaire, auxquels s'ajoutent 5 capteurs virtuels, les tiers Modbus, l'IPv6, le SNMPv3, le contrôle d'accès, le Cloud et l'interfaçage avec un modem 3G/4G. Il exécute la même interface utilisateur que le reste de la gamme de produits sensorProbe+, avec toutes les mêmes fonctionnalités telles que SNMPv3, Radius, TACACS, Modbus TCP/IP et jusqu'à 80 capteurs virtuels.

- › SP1+ Version Basic : notification, log, graphiques, MTQSS
- › SP1+ version PRO : contact sec, cartographie, SMNPv3, Radius, Cloud, Modbus, tiers Modbus
- › Capteurs Virtuel : permet d'intégrer des infos externes comme SNMP, Modbus dans les rapports
- › Alimentation via PoE : adaptateur secteur optionnel (Réf. 605003)



	REF. ENGENIUS	REF.
SmartProbe2+ Basic Centrale sur IP 2 ports actifs	SP2+B-PoE	605020
Sonde de température sur cordon 30cm	TMP01-NIST2	605021
License d'évolution BASIC vers PRO pour SP2+ (+2 ports actifs)	SP21+PRO-L	605022
Alimentation 5.5 VDC 3A pour SP+	5VAC3	605003
Pack de 5 Capteurs Virtuels pour version PRO	VS	605004
Modem 4G interne avec antenne externe sur cordon 3m	M4E	605030

### Scannez le QR code

- › Sélectionnez dans Username : Viewer
- › Et cliquez sur Log in



## SmartProbe2+ LCD Centrale avec écran d'affichage

### La surveillance visible en live !

Le sensorProbe2+ LCD est la version du SP2+ avec un écran, il est idéal pour les salles de serveurs et la surveillance de racks individuels. Connectez n'importe quel capteur intelligent AKCP tel que des cartes thermiques, un voyant d'état du capteur, des compteurs de courant sans contact et une détection de fuite d'eau. Monté à l'avant sur le dessus de votre rack, l'écran LCD affiche visuellement tous les états et valeurs des capteur.

- › Alimentation via PoE : adaptateur secteur optionnel (Réf. 605003)
- › Extensible par Modem externe 4G LTE SMS/Voix/Data



	REF. ENGENIUS	REF.
SmartProbe2+ LCD Basic Centrale sur IP 2 ports actifs	SP2+B-PoE	605050
Sonde de température sur cordon 30cm	TMP01-NIST2	605021
License d'évolution BASIC vers PRO pour SP2+ (+2 ports actifs)	SP21+PRO-L	605022
Alimentation 5.5 VDC 3A pour SP+	5VAC3	605003
Pack de 5 Capteurs Virtuels pour version PRO	VS	605004
Modem 4G externe avec SMS/Voix/Data +antenne 3m	E-M4G	605040

# Talkies-walkies et torches



INSTALLATION RÉSEAU ET OUTILLAGE

## TALKIES-WALKIES

### Talkies walkies T82 Extrême

**Avec sacoche de transport !**

- › Compatible avec tous les autres talkies walkies
- › Fonction vibreur pour ne pas rater un appel
- › Fonction mains libres pour communiquer en travaillant
- › Fournis avec 2 batteries et chargeur + 2 oreillettes



**MOTOROLA SOLUTIONS**

RÉF.  
**283482**

2 talkies walkies T82 Extrême 10 kms + housse

### Talkies walkies T62

**La longue distance économique !**

- › Compatible avec tous les autres talkies walkies
- › Fonction mains libres pour communiquer en travaillant
- › Fournis avec 2 batteries et chargeur secteur



**MOTOROLA SOLUTIONS**

RÉF.  
**283462**

2 talkies walkies T62 8 kms

## ÉCLAIRAGE DE TRAVAIL

**A**

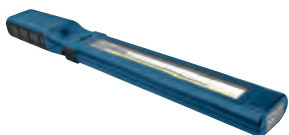

**AN-MANN**

GARANTIE  
**03** ANS

**B**



**AN-MANN**

GARANTIE  
**02** ANS

**C**



GARANTIE  
**02** ANS

**D**



**AN-MANN**

GARANTIE  
**03** ANS

	INTENSITÉ LUMINEUSE	AUTONOMIE	PORTÉE	FAISCEAU RÉGLABLE	DIMENSIONS	ALIMENTATION	RÉF.
<b>A</b>	Lampe torche à LED rechargeable 450 lumens max (LED principale) 70 lumens (LED auxiliaire)	4,75h (LED principale) Jusqu'à 30h (LED auxiliaire)	30 m	Non	422 x 125 x 31 mm	Accu li-on 3,5 V intégré Micro USB fourni	<b>815715</b>
<b>B</b>	Lampe torche à LED 325 lumens	3,5 h	25 m	Oui	274 x 64 x 40 mm	Batterie interne	<b>815719</b>
<b>C</b>	Lampe torche à LED compacte 175 lumens	Jusqu'à 6h	19 m	Non	95 x 29 x 29 mm	3 piles AAA incluses	<b>815745</b>
<b>D</b>	Lampe frontale 7 LED N.C	Jusqu'à 5h	N.C	Oui	70 x 65 x 45 mm	3 piles AAA non incluses	<b>815718</b>

# Installation électrique

Goulottes d'appareillage en format 45 x 45	76
Plastrons de puissance	77
Goulottes d'installation et moulures	78
Goulottes de câblage et colonnes de distribution	79
Plastrons réseau	80
Plastrons et accessoires	81
Boîtiers à équiper	82
Raccordements électriques et accessoires	83
Câbles TV et accessoires	84



**Plastron Mosaic RJ**  
**Réf. 753285**  
**Page 80**



Cable Management  
by **OBO**

## Goulotte 1 ou 2 compartiments CLIDI

Compatible tout appareillage format 45 x 45 !

- › Format : 1 ou 2 compartiments
- › Matière : PVC non propagateur de flamme
- › Couleur : blanc pur
- › Résistance au feu : M1
- › Norme : NF EN 50085-1 et EN 50085-2-1
- › Résistance aux chocs : IK08
- › Goulotte fournie avec son couvercle

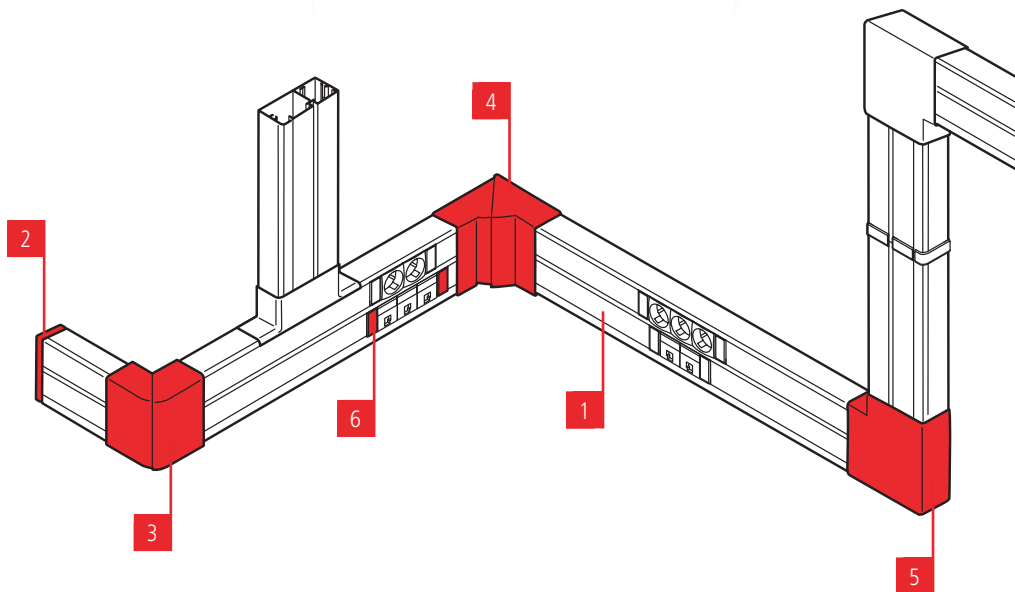
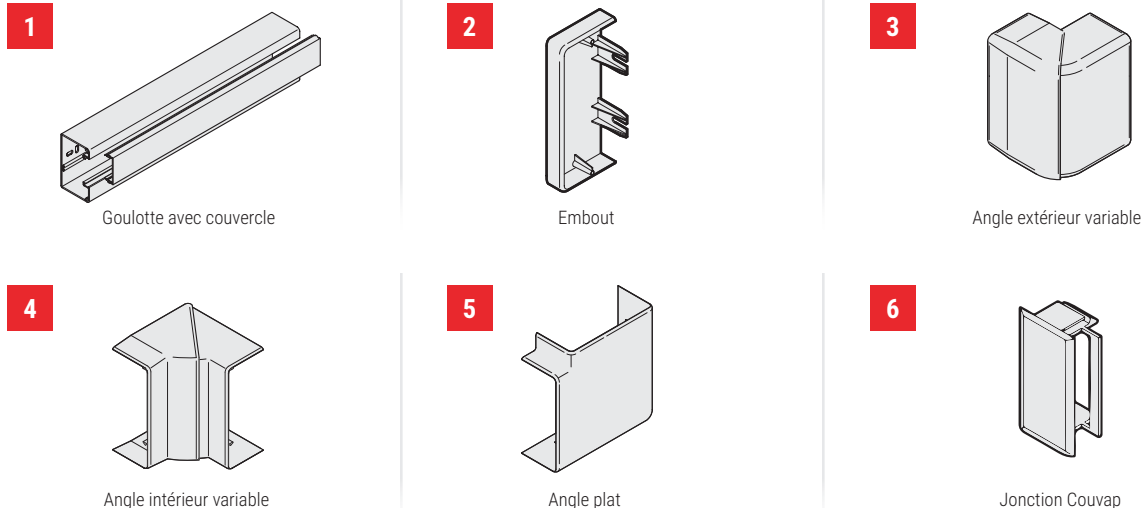

	LONGUEUR	LARGEUR	POUR GOULOTTE	MATIERE	COLISAGE	RÉF.
1	2,0 m	90 mm	-	PVC blanc	1 x 2,0 m	<b>753351</b>
	2,0 m	130 mm	-	PVC blanc	1 x 2,0 m	<b>753350</b>
2	-	90 mm	753351	PVC blanc	1 pc	<b>753352</b>
	-	130 mm	753350	PVC blanc	1 pc	<b>753357</b>
3	-	90 mm	753351	PVC blanc	1 pc	<b>753354</b>
	-	130 mm	753350	PVC blanc	1 pc	<b>753359</b>
4	-	90 mm	753351	PVC blanc	1 pc	<b>753353</b>
	-	130 mm	753350	PVC blanc	1 pc	<b>753358</b>
5	-	90 mm	753351	PVC blanc	1 pc	<b>753355</b>
	-	130 mm	753350	PVC blanc	1 pc	<b>753360</b>
6	-	-	753350 et 753351	PVC blanc	1 pc	<b>753356</b>

Toute la gamme d'installation électrique Rehaü by OBO est disponible !

Contactez votre commercial pour plus d'informations !



# Plastrons de puissance

## PLASTRON MOSAIC™ PRISE DE COURANT

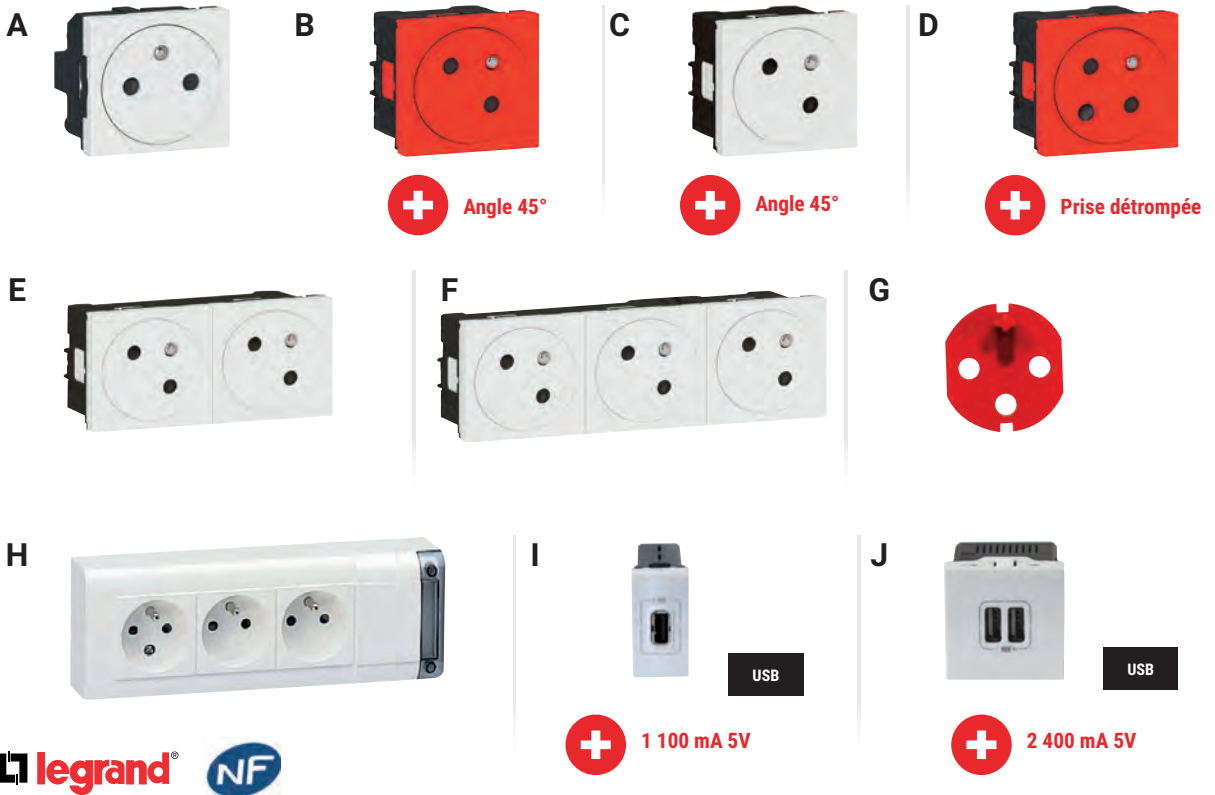

	TYPE DE PRISE	DÉTROMPEUR	TENSION	INTENSITÉ	RACCORDEMENT	COULEUR	RÉF.
A	Prise secteur droite surface	Non	230 V	16 A	Auto	Blanc	753249
B	Prise secteur angle 45° rouge surface	Non	230 V	16 A	Auto	Rouge	753245
C	Prise secteur angle 45° surface	Non	230 V	16 A	Auto	Blanc	753244
D	Prise secteur angle 45° rouge surface détrompée <sup>(2)</sup>	Oui	230 V	16 A	Auto	Rouge	753246
E	Prise secteur double angle 45° surface	Non	230 V	16 A	Auto	Blanc	753257
F	Prise secteur triple angle 45° surface	Non	230 V	16 A	Auto	Blanc	753243
G	Détrompeur pour prise Legrand	-	-	-	-	Rouge	809047
H	Bloc multiprise	Non	230 V	16 A	A vis	Blanc	753256
I	Chargeur universel 1 USB 1100 mA	Non	5 V	1,1 A	A vis	Blanc	753295
J	Chargeur universel 2 USB 2400 mA	Non	5 V	2,4 A	A vis	Blanc	753296

<sup>(2)</sup> détrompeur non fourni, vendu séparément (Réf. 809047)

## GAMME ACCESS

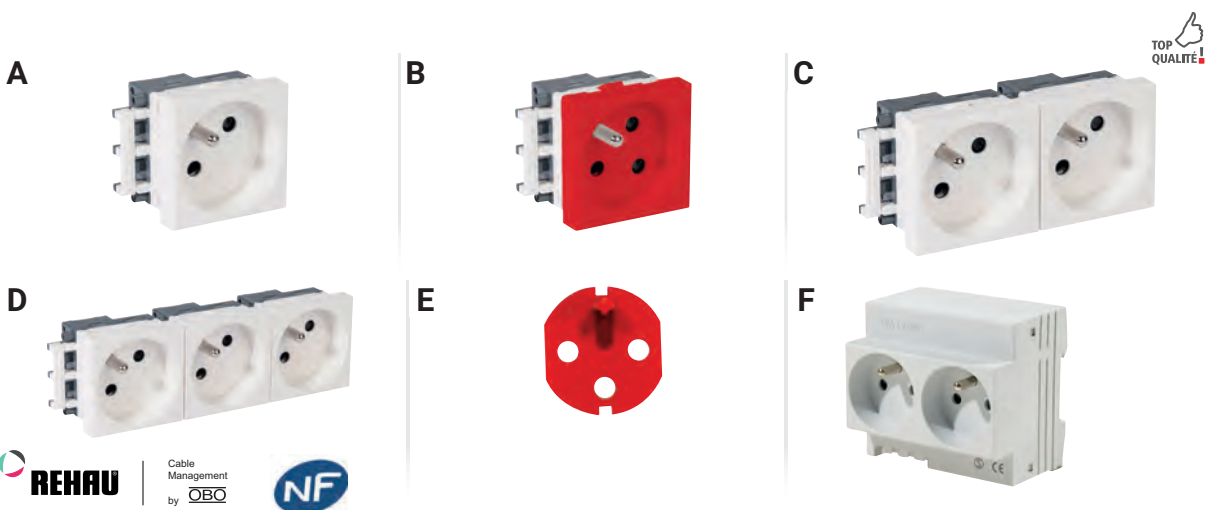

	TYPE DE PRISE	DÉTROMPEUR	TENSION	INTENSITÉ	RACCORDEMENT	COULEUR	RÉF.
A	Prise secteur - inclinée 45°	Non	230 V	16 A	Auto	Blanc	753361
B	Prise secteur détrompée - inclinée 45° <sup>(2)</sup>	Oui	230 V	16 A	Auto	Rouge	753362
C	Prise secteur double - inclinée 45°	Non	230 V	16 A	Auto	Blanc	753366
D	Prise secteur triple - inclinée 45°	Non	230 V	16 A	Auto	Blanc	753367
E	Détrompeur pour prise Rehaus	-	-	-	-	Rouge	753363
F	Prise modulaire sur rail DIN	Non	230 V	16 A	A vis	Blanc	832063

<sup>(2)</sup> détrompeur non fourni, vendu séparément (Réf. 753363)

# Goulottes d'installation et moulures

## Goulotte 1 ou 2 compartiments AXIS et AXIS MINI

- › Format : 1 ou 2 compartiments
- › Matière : PVC non propagateur de flamme
- › Couleur : blanc pur
- › Résistance au feu : M1
- › Norme : NF EN 50085-2-1
- › Résistance aux chocs : IK07 (sauf Réf. **753378** : IK10)
- › Goulotte fournie avec son couvercle

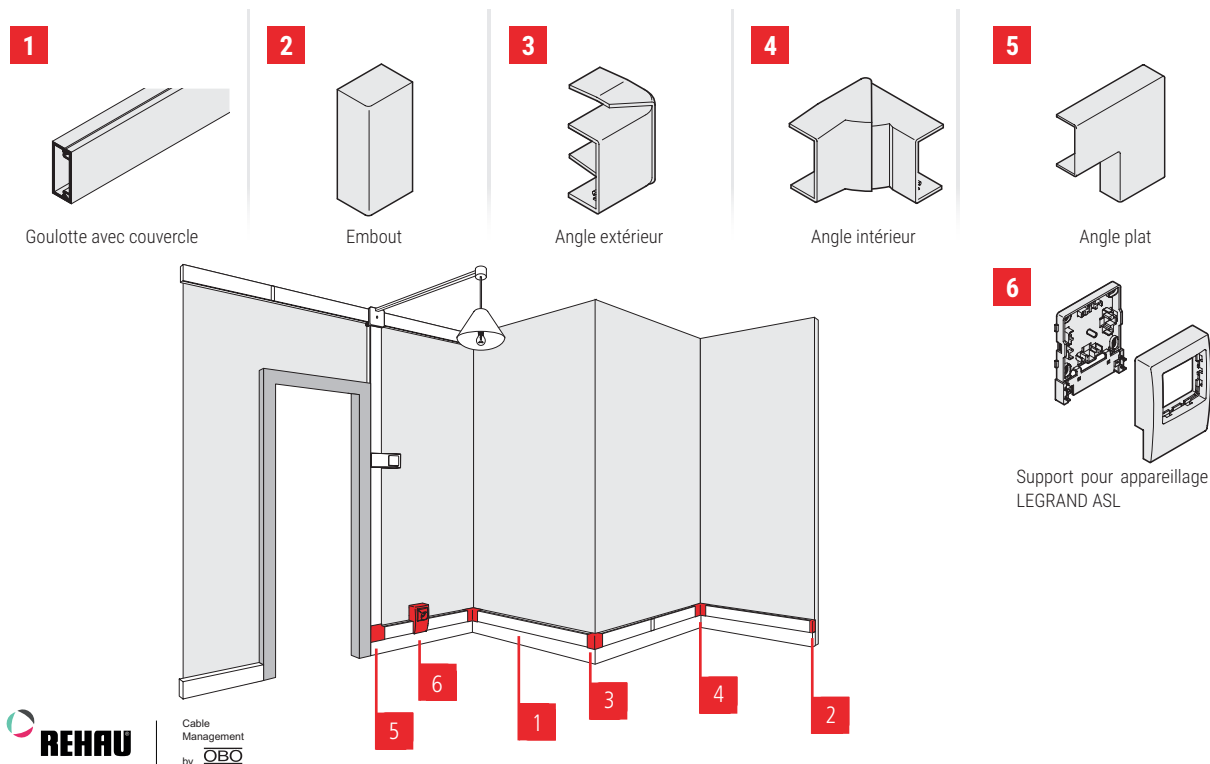

INSTALLATION ÉLECTRIQUE



	LONGUEUR	LARGEUR	POUR GOULOTTE	MATIERE	INDICE IK	COLISAGE	RÉF.
Fond + couvercle de goulotte 60 x 40 AXIS - 1 compartiment	2 m	60 mm	-	PVC blanc	IK10	1 x 2 m	<b>753378</b>
Fond + couvercle de goulotte 50 x 20 AXIS MINI - 1 compartiment	2 m	50 mm	-	PVC blanc	IK07	1 x 2 m	<b>753372</b>
<b>1</b> Fond + couvercle de goulotte 50 x 20 AXIS MINI - 2 compartiments	2 m	50 mm	-	PVC blanc	IK07	1 x 2 m	<b>753373</b>
Fond + couvercle de goulotte 32 x 16 AXIS MINI - 1 compartiment	2 m	32 mm	-	PVC blanc	IK07	1 x 2 m	<b>753364</b>
Fond + couvercle de goulotte 32 x 16 AXIS MINI - 2 compartiments	2 m	32 mm	-	PVC blanc	IK07	1 x 2 m	<b>753365</b>
<b>2</b> Embout AXIS - 60 mm	-	60 mm	753378	PVC blanc	IK10	1 pc	<b>753379</b>
Embout AXIS MINI - 50 mm	-	50 mm	753372 et 753373	PVC blanc	IK07	1 pc	<b>753374</b>
Embout AXIS MINI - 32 mm	-	32 mm	753364 et 753365	PVC blanc	IK07	1 pc	<b>753368</b>
<b>3</b> Angle extérieur variable 90° ± 20° AXIS - 60 mm	-	60 mm	753378	PVC blanc	IK10	1 pc	<b>753381</b>
Angle extérieur fixe AXIS MINI - 50 mm	-	50 mm	753372 et 753373	PVC blanc	IK07	1 pc	<b>753376</b>
Angle extérieur variable 90° ± 20° AXIS MINI - 32 mm	-	32 mm	753364 et 753365	PVC blanc	IK07	1 pc	<b>753370</b>
Angle intérieur variable 90° ± 15° AXIS - 60 mm	-	60 mm	753378	PVC blanc	IK10	1 pc	<b>753380</b>
<b>4</b> Angle intérieur fixe AXIS MINI - 50 mm	-	50 mm	753372 et 753373	PVC blanc	IK07	1 pc	<b>753375</b>
Angle intérieur variable 90° ± 20° AXIS MINI - 32 mm	-	32 mm	753364 et 753365	PVC blanc	IK07	1 pc	<b>753369</b>
Angle plat fixe AXIS - 60 mm	-	60 mm	753378	PVC blanc	IK10	1 pc	<b>753382</b>
<b>5</b> Angle plat fixe AXIS MINI - 50 mm	-	50 mm	753372 et 753373	PVC blanc	IK07	1 pc	<b>753377</b>
Angle plat fixe AXIS MINI - 32 mm	-	32 mm	753364 et 753365	PVC blanc	IK07	1 pc	<b>753371</b>
<b>6</b> Support d'appareillage en saillie AXIS MINI - 50 mm	-	50 mm	753372 et 753373	PVC blanc	IK07	1 pc	<b>753387</b>
Support d'appareillage en saillie AXIS MINI - 32 mm	-	32 mm	753364 et 753365	PVC blanc	IK07	1 pc	<b>753386</b>

### GAMME ACCESS : UNE OFFRE AXÉE SUR LE PRIX ET LA SIMPLICITÉ

#### Moulure (25 x 16)



	LONGUEUR	MATIERE	COLISAGE	RÉF.
Moulure + couvercle 1 compartiment	2,0 m	PVC blanc	5	<b>753317</b>

#### Moulure (40 x 16)



	LONGUEUR	MATIERE	COLISAGE	RÉF.
Moulure + couvercle 1 compartiment	2,0 m	PVC blanc	5	<b>753318</b>

# Goulottes de câblage et colonnes de distribution

## Colonnette VERTICA fixation au sol

- › Corps et couvercle : aluminium
- › Pour appareillage en 45 x 45
- › Hauteur : 0,70 m
- › Largeur : 80 mm
- › Profondeur : 80 mm (1 compartiment) ou 115 mm (2 compartiments)
- › Fournie avec embase pour fixation au sol et fils de mise à la terre



**Montage direct des plastrons !**

Réf. 753339



	NB DE COMPARTIMENTS	HAUTEUR	COLISAGE	RÉF.
Colonnette	1	0,70 m	1 pc	<b>753338</b>
Colonnette	2	0,70 m	1 pc	<b>753339</b>

## Colonne VERTICA fixation sous plafond

- › Corps et couvercle : aluminium
- › Pour appareillage en 45 x 45
- › Hauteur :
  - 2,70 m réglable jusqu'à 3,70 m (Réf. 753335)
  - 3 m réglable jusqu'à 4 m (Réf. 753321)
  - 3,50 m réglable jusqu'à 4,50 m (Réf. 753322)
- › Largeur : 80 mm
- › Profondeur : 115 mm (2 compartiments dos à dos)
- › Fournie avec télescope de 1,0 m pour la mise sous pression, embase pour fixation au sol et fils de mise à la terre
- › Kit collerette de finition sous faux-plafond en option (Réf. 753337)



**Montage direct des plastrons !**

Réf. 753335



	NB DE COMPARTIMENTS	HAUTEUR	COLISAGE	RÉF.
Colonne	2	2,70 m	1 pc	<b>753335</b>
Colonne	2	3,00 m	1 pc	<b>753321</b> *
Colonne	2	3,50 m	1 pc	<b>753322</b> *
Kit faux-plafond pour colonne 2 compartiments				<b>753337</b>

## Goulotte de câblage CABLIX

Permet la distribution de vos câbles dans un coffret ou une baie !

- › Longueur : 2,0 m
- › Couleur : gris
- › Matière : PVC non propagateur de flamme
- › Sortie latérale sécable
- › Livrée avec couvercle

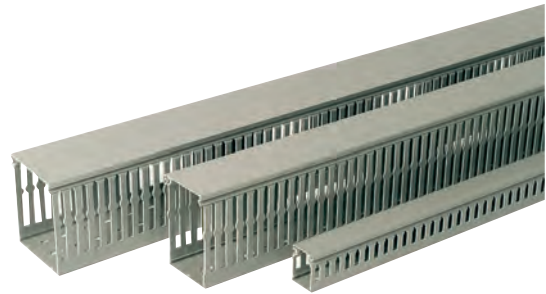

	LARGEUR (MM)	HAUTEUR (MM)	RÉF.
Goulotte de câblage	40	40	<b>753383</b>
Goulotte de câblage	40	60	<b>753384</b>
Goulotte de câblage	80	80	<b>753385</b>

## Cartouche de colle pour goulotte et moulure

- › Spécialement adaptée au collage des moulures, plinthes et goulottes en PVC
- › Convient à tous les supports : bois, béton, métal, plâtre
- › Capacité : 300 ml, soit 42 m d'un cordon de diamètre 3 mm
- › Collage rapide par durcissement à froid
- › Excellente résistance à l'humidité
- › Cartouche compatible avec le pistolet Réf. 753021



## Pistolet à cartouche

- › Convient aux cartouches jusqu'à 230 mm, diamètre 50 mm
- › Qualité professionnelle
- › Excellente tenue en main
- › Matériau très haute résistance
- › Convient à la cartouche de colle Réf. 753021

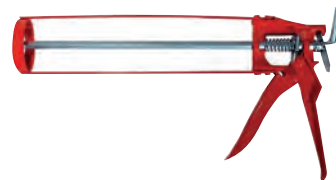

Cartouche de colle **RÉF. 753021**

Pistolet à cartouche **RÉF. 753802**

# Plastrons réseau

**PENSEZ-Y**

Retrouvez notre gamme de cordons patch

Pages : 23 à 36



CAT. **5e**

CAT. **6**

CAT. **6A**

## Plastron Mosaic™ RJ

- Raccordement : connecteurs autodénudants ¼ de tour sans outil
- Profondeur : 34 mm (hors tout)
- Norme de câblage : ANSI/TIA 568C.2 - ISO/IEC 11801
- Conditionnement : sachet comprenant plastron et embase noyau RJ

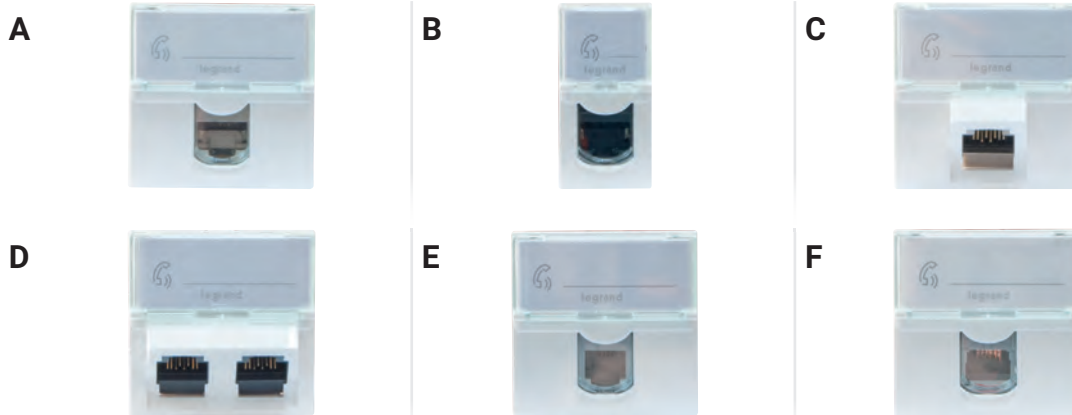

	CATEGORIE	BLINDAGE	FORMAT	MULTIBRIN	MONOBRIN	RACCORDEMENT	RÉF.	
<b>A</b>	1 port RJ45 droit	CAT. 5e	STP	45 x 45	AWG 26	AWG 22-25	1/4 de tour	<b>753285</b>
	1 port RJ45 droit	CAT. 6	STP	45 x 45	AWG 26	AWG 22-25	1/4 de tour	<b>753283</b>
	1 port RJ45 droit	CAT. 6A	STP	45 x 45	AWG 26	AWG 22-25	1/4 de tour	<b>753288</b>
	1 port RJ45 droit	CAT. 5e	STP	22,5 x 45	AWG 26	AWG 22-25	1/4 de tour	<b>753286</b> *
<b>B</b>	1 port RJ45 droit	CAT. 6	STP	22,5 x 45	AWG 26	AWG 22-25	1/4 de tour	<b>753284</b>
	1 port RJ45 droit	CAT. 6A	STP	22,5 x 45	AWG 26	AWG 22-25	1/4 de tour	<b>753287</b>
<b>C</b>	1 port RJ45 incliné 45°	CAT. 6	STP	45 x 45	AWG 26	AWG 22-25	1/4 de tour	<b>753289</b>
	1 port RJ45 incliné 45°	CAT. 6A	STP	45 x 45	AWG 26	AWG 22-25	1/4 de tour	<b>753291</b>
<b>D</b>	2 ports RJ45 inclinés 45°	CAT. 6	STP	45 x 45	AWG 26	AWG 22-25	1/4 de tour	<b>753290</b>
<b>E</b>	1 port RJ11 droit	-	-	45 x 45	-	AWG 21-26	1/4 de tour	<b>753281</b>
<b>F</b>	1 port RJ12 droit	-	-	45 x 45	-	AWG 20-26	1/4 de tour	<b>753282</b> *

INSTALLATION ÉLECTRIQUE

## Dexlan

### Plastron RJ45 équipé

- Raccordement : connecteurs autodénudants sans outil
- Profondeur : 42 mm (hors tout)
- Norme de câblage : ANSI/TIA 568C.2 - ISO/IEC 11801
- Conditionnement : sachet comprenant plastron et embase noyau RJ45
- Volet cache poussière sur tous les plastrons
- Plastrons inclinés avec porte étiquette



CAT. **6**

CAT. **6A**

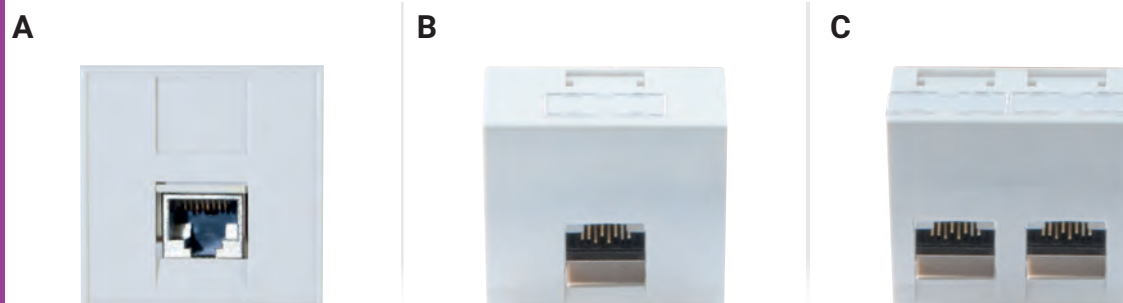

	CATEGORIE	BLINDAGE	FORMAT	MONOBRIN	RACCORDEMENT	RÉF.	
<b>A</b>	1 port RJ45 droit	CAT. 6	STP	45 x 45	AWG 23-26	Sans outil	<b>911725</b>
	1 port RJ45 droit	CAT. 6A	STP	45 x 45	AWG 23-26	Sans outil	<b>911726</b>
<b>B</b>	1 port RJ45 incliné 30°	CAT. 6	STP	45 x 45	AWG 23-24	Sans outil	<b>911727</b>
	1 port RJ45 incliné 30°	CAT. 6A	STP	45 x 45	AWG 23-24	Sans outil	<b>911728</b>
<b>C</b>	2 ports RJ45 inclinés 30°	CAT. 6	STP	45 x 45	AWG 23-24	Sans outil	<b>911723</b>
	2 ports RJ45 inclinés 30°	CAT. 6A	STP	45 x 45	AWG 23-24	Sans outil	<b>911724</b>



## Plastron à équiper

A équiper d'embase noyau RJ45 au format keystone, ou de traversée optique (Réf. 911719).

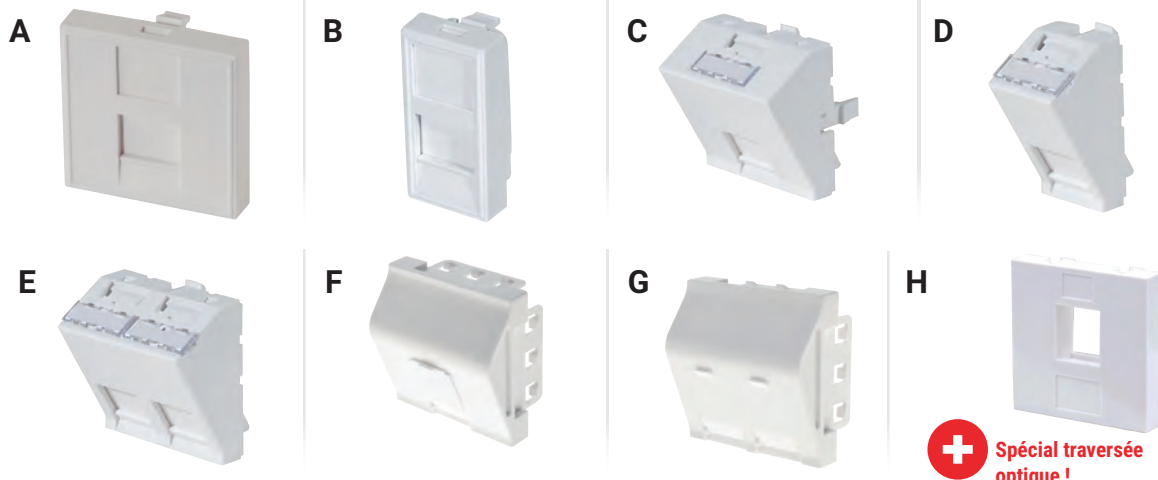

**+** Spécial traversée optique !

	COMPATIBILITÉ	FORMAT	FIXATION	CACHE-POUSSIÈRE	RÉF.	
<b>A</b>	Plastron vide à équiper 1 port droit	Keystone	45x45	2 griffes	Oui	<b>911722</b>
<b>B</b>	Plastron vide à équiper 1 port droit	Keystone	22,5x45	2 griffes	Oui	<b>911731</b>
<b>C</b>	Plastron vide à équiper 1 port incliné 30°	Keystone	45x45	4 griffes	Oui	<b>911712</b>
<b>D</b>	Plastron vide à équiper 1 port incliné 30°	Keystone	22,5x45	2 griffes	Oui	<b>911713</b>
<b>E</b>	Plastron vide à équiper 2 ports incliné 30°	Keystone	45x45	4 griffes	Oui	<b>911711</b>
<b>F</b>	Plastron vide à équiper 1 port incliné 30°	Keystone	45x45	4 griffes	Oui	<b>911714</b>
<b>G</b>	Plastron vide à équiper 2 ports incliné 30°	Keystone	45x45	4 griffes	Oui	<b>911715</b>
<b>H</b>	Plastron vide à équiper 1 port droit	Keystone	45x45	2 griffes	Non	<b>911719</b>

## Enjoliveur de plastron

**Compatible avec les boîtes d'encastrement !**

Permet d'intégrer un plastron 45 x 45 directement dans une boîte d'encastrement au mur, sans avoir recours à un boîtier mural intermédiaire.

- › Enjoliveur pour tous plastrons 45 x 45 mm
- › Compatible avec les boîtes d'encastrement diamètre 65 à 68 mm
- › Dimensions extérieures : 80 x 80



RÉF.

**911720**

Enjoliveur de plastron

## Plastron obturateur et cache-câbles

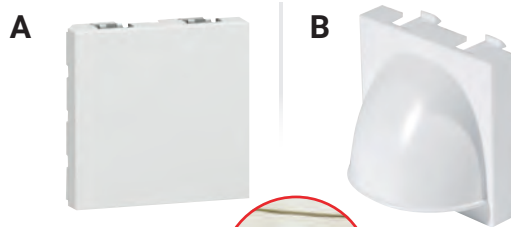

**Design et discret !**

FORMAT

RÉF.

<b>A</b>	Plastron obturateur	45 x 45	<b>102678</b>
-	Plastron obturateur	22,5 x 45	<b>102670</b>
<b>B</b>	Plastron cache-câbles	45 x 45	<b>102677</b>

## Plastron Mosaic™ téléphone

- › Nombre de contacts : conjoncteur à 8 plots
- › Raccordement : bornier à vis
- › Compatibilité : conjoncteur mâle 6 ou 8 plots



RÉF.

**753259**

Plastron Mosaic™ téléphone

Consultez-nous

## Plastron Mosaic™ TV

- › Type de connecteur : TV satellite type F femelle à visser
- › Bande de fréquence supportée : 950 à 2400 MHz
- › Compatible TNT et Ultra HD
- › Câble recommandé : câble coaxial 17 VATC ou 19 VATC



RÉF.

**753258**

Plastron Mosaic™ TV

# Boîtiers à équiper

## Boîtier mural pour plastron 45 x 45

Pour le montage de tous les plastrons en saillie !

- › Nombre d'emplacements : au choix 1 ou 2 emplacements 45 x 45 mm
- › Profondeur : 41 mm
- › Fond de boîtier fourni avec enjoliveur de plastron
- › Platine en métal à viser
- › Enjoliveur à clipser



Réf. 273047



Réf. 273048

	DIMENSIONS	RÉF.
Boîtier + enjoliveur 1 emplacement 45 x 45	82 x 82 x 50 mm	<b>273047</b>
Boîtier + enjoliveur 2 emplacements 45 x 45	82 x 150 x 52 mm	<b>273048</b>

## Boîtier mural étanche IP66 pour plastron

Idéal pour vos liaisons étanches !



- › Matière : ABS et Polycarbonate
- › Dimensions extérieures : 114 x 114 x 85 mm
- › Indice d'étanchéité : IP66
- › Couvercle semi-transparent
- › A équiper d'un plastron 80 x 80 mm ou 86 x 86 mm
- › Peut être utilisé avec le plastron 1 port keystone Réf. 911733
- › Entrées de câbles possibles sur toutes les faces
- › Fourni avec 2 presse-étoupes, vis de fixation murale et fixation du plastron
- › Possibilité de verrouillage du couvercle par cadenas



## Boîtier mural pour plastron 45 x 45

- › Nombre d'emplacements : 1 emplacement 45 x 45 mm
- › Profondeur : 42 mm
- › Enjoliveur avec porte-étiquette vendu séparément



Réf. 272020



Réf. 272200

	RÉF.
Boîtier mural étanche IP66	<b>273049</b>
Plastron 80 x 80 mm 1 port keystone incliné 45°	<b>911733</b>

	RÉF.
Boîtier 1 emplacement 45 x 45	<b>272020</b>
Enjoliveur / Plastron avec porte-étiquette	<b>272200</b>

## Bandeau rackable 19" pour plastron 45 x 45

Personnalisez le contenu de votre bandeau 19" !

- › Format : 19" en aluminium
- › Hauteur : 1,2U
- › Nombre d'emplacements : jusqu'à 8 emplacements 45 x 45 mm ou 16 emplacements 22,5 x 45 mm
- › Dimensions intérieures utiles : 405 x 45 mm
- › Presse-étoupe en caoutchouc perçable en extrémité
- › Equerres de fixation amovibles à serrage rapide

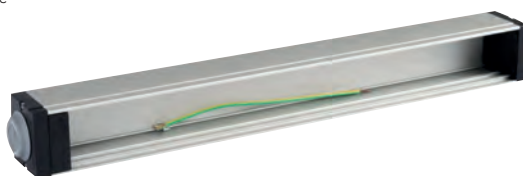

	RÉF.
Bandeau 19" pour plastron 45 x 45	<b>273038</b>

# Raccordements électriques et accessoires

**PENSEZ-Y**

Retrouvez tous nos plastrons

Pages : 77, 80 et 81

## INTERRUPTEURS ET ACCESSOIRES DE MONTAGE

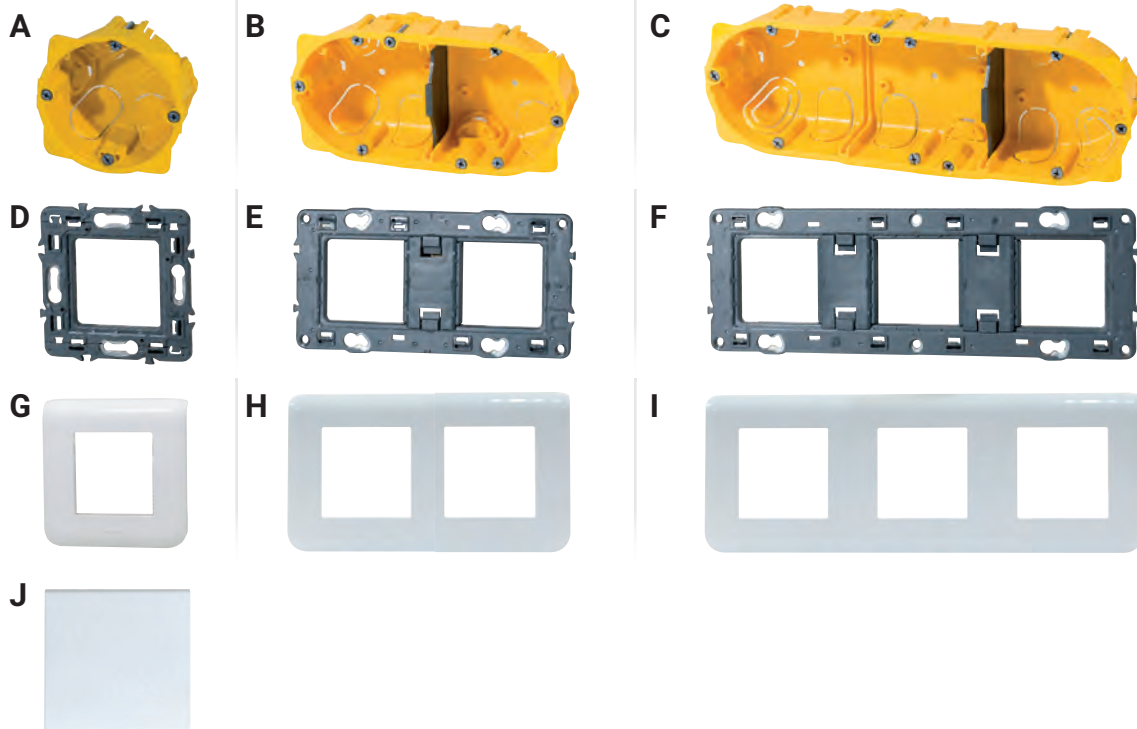

		NOMBRE DE POSTES	NOMBRE DE MODULES	COLISAGE	DIMENSIONS	RÉF.
A	Boîte d'encastrement cloison sèche	1	-	1	71 x 71 x 40 mm	<b>753267</b>
B	Boîte d'encastrement cloison sèche	2	-	1	142 x 72,8 x 40 mm	<b>753262</b>
C	Boîte d'encastrement cloison sèche	3	-	1	213 x 72,8 x 40 mm	<b>753263</b> *
D	Support va-et-vient	1	-	1	74 x 70,9 mm	<b>753271</b>
E	Support va-et-vient	2	-	1	141,75 x 70,9 mm	<b>753268</b>
F	Support va-et-vient	3	-	1	212,75 x 70,9 mm	<b>753273</b> *
G	Cadre d'interrupteur blanc	1	-	1	82 x 82 mm	<b>753277</b>
H	Cadre d'interrupteur blanc	2	-	1	123 x 82 mm	<b>753275</b>
I	Cadre d'interrupteur blanc	3	-	1	294,8 x 82 mm	<b>753276</b>
J	Interrupteur va-et-vient	-	2	1	45 x 45 x 36,3 mm	<b>834070</b>

## ACCESSOIRES DE RACCORDEMENT

### Borne de connexion pour fils souples et rigides

Faire et défaire rapidement ses raccordements électriques sans outil !

Possibilité de mixer le raccordement de fils souples et rigides sur une même borne.

- › Serrage par levier à bascule
- › Raccordement de fils souples : 0,14 mm<sup>2</sup> à 4 mm<sup>2</sup>
- › Raccordement de fils rigides : 0,14 mm<sup>2</sup> à 4 mm<sup>2</sup>
- › Puissance : 32 A max.



Réf. 809091



Réf. 809092



Serrage levier !



Réf. 809093



			RÉF.
Borne de connexion 2 voies	2 fils	100 pièces	<b>809091</b>
Borne de connexion 3 voies	3 fils	50 pièces	<b>809092</b>
Borne de connexion 5 voies	5 fils	25 pièces	<b>809093</b>

### Connecteur de jonction Presslok™

Les connecteurs 3M Scotchlock™ UY2 changent de nom et deviennent UY2 Presslok™

- › Application : raccordement en téléphonie
- › Type de connexion : jonction (remplie de gel)
- › Nombre de conducteurs : 2 (accepte des conducteurs de jauges différentes)
- › Diamètre maxi sur isolant : 2,08 mm
- › Diamètre conducteur : 0,4 à 0,9 mm (AWG 19 à 26)
- › Commutation sans interruption : oui
- › Matière : polypropylène (PP)
- › Température d'utilisation : -40°C à +60°C
- › Conditionnement : boîte de 100 connecteurs



	RÉF.
Connecteur de jonction Presslok™	<b>753299</b>

\* Consultez-nous

## Câble d'installation TV / SAT intérieur

- › Câble 75 ohms
- › Gaine PVC



Réf. 830300

	LONGUEUR	COULEUR	RÉF.
Câble VATC 19	15 m	Blanc	<b>830310</b>
Câble VATC 17	25 m	Blanc	<b>830300</b>
Câble VATC 17	100 m	Blanc	<b>830287</b>
Câble VATC 17	500 m	Blanc	<b>830288</b>

## Câble d'installation TV / SAT extérieur

- › Câble 75 ohms
- › Gaine PE



Réf. 830289

	LONGUEUR	COULEUR	RÉF.
Câble PATC 17	100 m	Noir	<b>830289</b>

## Cordon antenne TV

Raccordement de votre TV à la prise murale !

- › Connecteur 9,5 mm
- › Connecteur mâle / femelle
- › Impédance : 75 ohms



Réf. 830002

	CONNECT. 1	CONNECT. 2	LONGUEUR	RÉF.
Cordon d'antenne TV	M	F	1,5 m	<b>830002</b>
Cordon d'antenne TV	M	F	5,0 m	<b>830012</b>
Cordon d'antenne TV	M	F	10,0 m	<b>830022</b>

## Cordon antenne satellite

Raccordement de votre décodeur à l'antenne satellite !

- › Connecteur coaxial à vis F
- › Impédance : 75 ohms
- › Câble pour raccorder l'antenne satellite au terminal démodulateur
- › Convient également aux décodeurs TNT HD en prise F



Réf. 830100

	CONNECT. 1	CONNECT. 2	LONG.	RÉF.
Cordon d'antenne satellite	M	M	2,5 m	<b>830100</b>
Cordon d'antenne satellite	M	M	5,0 m	<b>830110</b>
Cordon d'antenne satellite	M	M	10,0 m	<b>830120</b>

## Prise TV

Réalisez vous-même vos cordons antenne TV !



- › Kit de 2 fiches coaxiales mâle et femelle 9,5 mm
- › Utilisable sur câble type VATC 17 ou VATC 19
- › Vendue par 2 (1 mâle et 1 femelle)



RÉF.  
**830252**

## Prise satellite

Réalisez vous-même vos cordons antenne ou satellite !



- › Fiche coaxiale mâle F, à visser directement sur le câble coaxial
- › Pour câble d'antenne 75 ohm
- › Utilisable sur câble type RG6 VATC 21 ou VATC 19 ou VATC 17
- › Vendue par lot de 100 connecteurs



RÉF.  
**830269**

## Répartiteur TV / satellite

- › Fréquence : 5 à 2500 MHz
- › Impédance : 75 ohms
- › Convient à la réception satellite et TNT HD



Réf. 830271

Réf. 830272

Réf. 830273

NOMBRE DE SORTIES	RÉF.
2	<b>830271</b>
3	<b>830272</b>
4	<b>830273</b>

## Plastron Mosaic™ TV

- › Type de connecteur : TV satellite type F femelle à visser
- › Bande de fréquence supportée : 950 à 2400 MHz
- › Compatible TNT et Ultra HD
- › Câble recommandé : câble coaxial 17 VATC ou 19 VATC



Plastron Mosaic™ TV  
RÉF. **753258**

## Détecteur analogique de signal satellite

Le pointeur de satellite se branche entre le LNB et le récepteur, et facilite le réglage de l'orientation de l'antenne.

- › Affichage du niveau de polarisation
- › Réglage d'atténuation dB
- › Alimentation électrique via le récepteur
- › Gamme de fréquences : 950 - 2400 MHz



Détecteur de signal satellite  
RÉF. **832118**

# Distribution électrique et onduleurs

Cordons et rallonges électriques	86 à 88
Rallonges électriques et connecteurs	89
Multiprises	90
Accessoires	91 - 92
Multiprises protégées	93
Multiprises rackables	94 - 95
Multiprises modulaires BACHMANN	96
Multiprises encastrables BACHMANN	97
Alimentations multi-usages et RARITAN PDU sur IP	98
LEGRAND PDU - Multiprises sur IP contrôlées et mesurées et basiques	99
ATEN PDU sur IP - Multiprises contrôlées et mesurées	100
Prises électriques contrôlées	101
Onduleurs LEGRAND	102 - 103
Multiprises et onduleurs EATON	104
Onduleurs et racks EATON	105
Onduleurs INFOSEC	106 - 108



**Onduleur Infosec  
E4 PRO ONE 2000 VA  
Réf. 776308  
Page 108**

# Cordons et rallonges électriques



## FICHE SANS TERRE

CEE 7/16 - mâle  
Type C - EN50075  
Puissance maxi : 6 A



CEE 7/16 - femelle  
EN50075  
Puissance maxi : 6 A



IEC C7 - femelle  
EN60320/C7  
Puissance maxi : 2,5 A



## FICHE AVEC TERRE

CEE 7/5 - femelle  
Type E  
Puissance maxi : 16 A



CEE 7/7 G - mâle  
(droit)  
Puissance maxi : 16 A



CEE 7/7 - mâle  
(coudé)  
Puissance maxi : 16 A

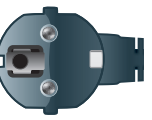

IEC C15 - femelle  
EN60320/C15  
Puissance maxi : 10 A



IEC C14 - mâle  
EN60320/C14  
Puissance maxi : 10 A



IEC C13 - femelle  
EN60320/C13  
Puissance maxi : 10 A



IEC C13 L - femelle  
EN60320/C13  
(coudé)  
Puissance maxi : 10 A



IEC C5 - femelle  
EN60320/C5  
Puissance maxi : 2,5 A



IEC C20 - mâle  
EN60320/C20  
Puissance maxi : 16 A



IEC C19 - femelle  
EN60320/C19  
Puissance maxi : 16 A



## FICHE ÉTRANGÈRE

BS 1363 - mâle  
Type G



NEMA 5-15 - mâle  
Type-B



## Cordon alimentation PC - IEC C13



- ▶ Jusqu'à 1,8 m : câble H05VVf 3 x 0,75 mm<sup>2</sup>
- ▶ Au-delà de 1,8 m : câble H05VVf 3 x 1,0 mm<sup>2</sup>
- ▶ Puissance : 10 A
- ▶ Gaine : PVC
- ▶ Cordon certifié NF



Réf. 808010



Réf. 808014

## Rallonge moniteur / onduleur - IEC C13

- ▶ Jusqu'à 1,8 m : câble H05VVf 3 x 0,75 mm<sup>2</sup>
- ▶ Au-delà de 1,8 m : câble H05VVf 3 x 1,0 mm<sup>2</sup>
- ▶ Puissance : 10 A
- ▶ Gaine : PVC



Réf. 808050



Réf. 808041



Réf. 808042

COULEUR	CONNECTEUR 1	CONNECTEUR 2	LONGUEUR	RÉF.
Noir	CEE 7/7	IEC C13	0,6 m	808009
Noir	CEE 7/7	IEC C13	1,0 m	808008
Noir	CEE 7/7	IEC C13	1,8 m	808010
Noir	CEE 7/7	IEC C13	2,5 m	808020
Noir	CEE 7/7	IEC C13	3,0 m	580420
Noir	CEE 7/7	IEC C13	5,0 m	808030
Noir	CEE 7/7	IEC C13	7,5 m	808031
Noir	CEE 7/7	IEC C13	10,0 m	808033
Beige	CEE 7/7	IEC C13	1,8 m	808110
Orange	CEE 7/7	IEC C13	0,6 m	808071
Orange	CEE 7/7	IEC C13	1,8 m	808072
Blanc	CEE 7/7	IEC C13	0,6 m	808076
Blanc	CEE 7/7	IEC C13	1,8 m	808077
Bleu	CEE 7/7	IEC C13	1,8 m	808013
Bleu	CEE 7/7	IEC C13	5,0 m	808017
Rouge	CEE 7/7	IEC C13	1,8 m	808014
Rouge	CEE 7/7	IEC C13	5,0 m	808029
Jaune	CEE 7/7	IEC C13	1,8 m	808015
Vert	CEE 7/7	IEC C13	1,8 m	808016
Noir	CEE 7/7 G	IEC C13	1,8 m	808011
Noir	CEE 7/7 G	IEC C13	3,0 m	580419
Noir	CEE 7/7 G	IEC C13	5,0 m	808032
Orange	CEE 7/7 G	IEC C13	1,8 m	808073
Noir	CEE 7/7	IEC C13 L	1,8 m	808210
Noir	CEE 7/7	IEC C13 L	3,0 m	808211

COULEUR	CONNECTEUR 1	CONNECTEUR 2	LONGUEUR	RÉF.
Noir	IEC C14	IEC C13	0,6 m	808039
Noir	IEC C14	IEC C13	1,0 m	808044
Noir	IEC C14	IEC C13	1,8 m	808040
Noir	IEC C14	IEC C13	3,0 m	580460
Noir	IEC C14	IEC C13	5,0 m	808050
Noir	IEC C14	IEC C13	7,5 m	808051
Gris	IEC C14	IEC C13	1,8 m	808140
Orange	IEC C14	IEC C13	0,6 m	808074
Orange	IEC C14	IEC C13	1,8 m	808075
Blanc	IEC C14	IEC C13	0,6 m	808078
Blanc	IEC C14	IEC C13	1,8 m	808079
Bleu	IEC C14	IEC C13	1,8 m	808041
Bleu	IEC C14	IEC C13	5,0 m	808047
Rouge	IEC C14	IEC C13	1,8 m	808042
Rouge	IEC C14	IEC C13	5,0 m	808048
Jaune	IEC C14	IEC C13	1,8 m	808045
Vert	IEC C14	IEC C13	1,8 m	808046

# Cordons et rallonges électriques

## Cordon et rallonge - IEC C15

- › Cordon : câble H05VVVF 3 x 1,0 mm<sup>2</sup>
- › Rallonge : câble H05VVVF 3 x 0,75 mm<sup>2</sup>
- › Puissance : 10 A
- › Gaine : PVC



Réf. 808360



Réf. 808361

CONNECTEUR 1	CONNECTEUR 2	LONGUEUR	COULEUR	RÉF.
CORDONS				
CEE 7/7	IEC C15	1,8 m	Noir	<b>808360</b>
CEE 7/7	IEC C15	1,8 m	Rouge	<b>808363</b>
RALLONGES				
IEC C14	IEC C15	1,8 m	Noir	<b>808361</b>
IEC C14	IEC C15	1,8 m	Rouge	<b>808364</b>
IEC C14	IEC C15	3,0 m	Noir	<b>808362</b>

## Cordon bipolaire et tripolaire

Le compagnon de votre ordinateur portable !

- › Cordon bipolaire : câble H03VVVF 2 x 0,75 mm<sup>2</sup>
- › Cordon tripolaire : câble H05VVVF 3 x 0,75 mm<sup>2</sup>
- › Puissance : 2,5 A
- › Gaine : PVC
- › Cordon certifié NF



Réf. 808350



Réf. 808310

CONNECTEUR 1	CONNECTEUR 2	LONGUEUR	COULEUR	RÉF.
BIPOLAIRE				
CEE 7/16	IEC C7	1,0 m	Noir	<b>808308</b>
CEE 7/16	IEC C7	1,8 m	Noir	<b>808310</b>
CEE 7/16	IEC C7	3,0 m	Noir	<b>808311</b>
CEE 7/16	IEC C7	5,0 m	Noir	<b>808312</b>
TRIPOLAIRE				
CEE 7/7	IEC C5	1,0 m	Noir	<b>808359</b>
CEE 7/7	IEC C5	1,8 m	Noir	<b>808350</b>
CEE 7/7	IEC C5	3,0 m	Noir	<b>808351</b>
CEE 7/7	IEC C5	5,0 m	Noir	<b>808352</b>

## Cordon et rallonge en « Y » - IEC C13

- › Câble : H05VVVF 3 x 0,75 mm<sup>2</sup>
- › Puissance : 10 A
- › Gaine : PVC
- › Cordon certifié NF



Réf. 808410

	CONNECTEUR 1	CONNECTEUR 2	LONGUEUR	RÉF.
Cordon en "Y"	CEE 7/7	2 x IEC C13	1,8 m	<b>808410</b>
Cordon en "Y"	CEE 7/7	1 x IEC C13	1,8 m	<b>808411</b>
		1 x IEC C5		
Cordon en "Y"	CEE 7/7 G	2 x IEC C13	2,1 m	<b>808420</b>
Rallonge en "Y"	IEC C14	2 x IEC C13	0,3 m	<b>808430</b>
Rallonge en "Y"	IEC C14	2 x IEC C13	1,8 m	<b>580490</b>
Rallonge en "Y"	IEC C14	3 x IEC C13	1,8 m	<b>808431</b>

## Adaptateur pour cordon secteur



Réf. 809076



Réf. 809077



Réf. 809081



Réf. 809068



Réf. 809071



Réf. 809073

	PUISSANCE	RÉF.
Adaptateur IEC C8 / IEC C7 coudé	2,5 A	<b>809079</b>
Adaptateur IEC C14 / IEC C7	2,5 A	<b>809076</b>
Adaptateur IEC C14 / IEC C7 coudé	2,5 A	<b>809078</b>
Adaptateur IEC C14 / IEC C5	2,5 A	<b>809077</b>
Adaptateur IEC C14 / IEC C5 coudé	2,5 A	<b>809080</b>
Adaptateur IEC C13 / IEC C6	2,5 A	<b>809072</b>
Adaptateur IEC C14 / IEC C13 coudé	10 A	<b>809081</b>
Adaptateur IEC C13 / CEE 7/7	10 A	<b>809068</b>
Adaptateur IEC C14 / CEE 7/5	10 A	<b>809071</b>
Adaptateur IEC 60309 fem. / CEE 7/7	16 A	<b>809073</b>
Adaptateur IEC 60309 mâle / CEE 7/5	16 A	<b>809074</b>

# Cordons et rallonges électriques



Réf. 808068



Réf. 808070



Réf. 808058

## Cordon et rallonge - IEC C13 verrouillable

Évitez les déconnexions accidentelles !

- › Câble : H05VVf 3 x 1,0 mm<sup>2</sup>
- › Puissance : 10 A
- › Gaine : PVC
- › Verrouillage / déverrouillage sans outil
- › Existe aussi en rouge, en bleu et en blanc sur demande

## IEC LOCK

CONNECTEUR 1	CONNECTEUR 2	LONGUEUR	COULEUR	RÉF.
<b>CORDONS</b>				
CEE 7/7	IEC C13 verrouillable	1,0 m	Noir	<b>808088</b>
CEE 7/7	IEC C13 verrouillable	2,0 m	Noir	<b>808068</b>
CEE 7/7	IEC C13 verrouillable	2,0 m	Orange	<b>808089</b>
CEE 7/7	IEC C13 verrouillable	3,0 m	Noir	<b>808069</b>
CEE 7/7	IEC C13 verrouillable	3,0 m	Orange	<b>808090</b>
CEE 7/7	IEC C13L verrouillable	2,0 m	Noir	<b>808095</b>
<b>RALLONGES</b>				
IEC C14	IEC C13 verrouillable	0,5 m	Noir	<b>808082</b>
IEC C14	IEC C13 verrouillable	1,0 m	Noir	<b>808083</b>
IEC C14	IEC C13 verrouillable	1,0 m	Orange	<b>808091</b>
IEC C14	IEC C13 verrouillable	2,0 m	Noir	<b>808070</b>
IEC C14	IEC C13 verrouillable	2,0 m	Orange	<b>808092</b>
IEC C14	IEC C13 verrouillable	3,0 m	Noir	<b>808084</b>
IEC C14	IEC C13 verrouillable	3,0 m	Orange	<b>808093</b>
IEC C14 verrouillable	IEC C13 verrouillable	0,5 m	Noir	<b>808058</b>
IEC C14 verrouillable	IEC C13 verrouillable	1,0 m	Noir	<b>808059</b>
IEC C14 verrouillable	IEC C13 verrouillable	2,0 m	Noir	<b>808080</b>

## Cordon secteur - IEC C19 verrouillable

- › Câble : H05VVf 3 x 1,5 mm<sup>2</sup>
- › Puissance : 16 A
- › Gaine : PVC
- › Verrouillage / déverrouillage sans outil
- › Existe aussi en rouge, en bleu et en orange sur demande

## IEC LOCK

CONNECTEUR 1	CONNECTEUR 2	LONGUEUR	COULEUR	RÉF.
<b>CORDONS</b>				
CEE 7/7	IEC C19 verrouillable	2,0 m	Noir	<b>808094</b>
<b>RALLONGES</b>				
IEC C20	IEC C19 verrouillable	2,0 m	Noir	<b>807923</b>
IEC C20	IEC C19 verrouillable	3,0 m	Noir	<b>807924</b>
IEC C20	IEC C19 verrouillable	2,0 m	Blanc	<b>807925</b>
IEC C20	IEC C19 verrouillable	3,0 m	Blanc	<b>807926</b>
IEC C20 verrouillable	IEC C19 verrouillable	1,0 m	Noir	<b>808096</b>
IEC C20 verrouillable	IEC C19 verrouillable	2,0 m	Noir	<b>808097</b>



Réf. 808094



Réf. 807923



Réf. 808096

**NEW**

## Cordon et rallonge - IEC C19

- › Câble : H05VVf 3 x 1,5 mm<sup>2</sup>
- › Puissance : 16 A (sauf IEC C13 et IEC C14 : 10 A)
- › Gaine : PVC



Réf. 808018



Réf. 808004



Réf. 808006



Réf. 808000

CONNECTEUR 1	CONNECTEUR 2	LONGUEUR	COULEUR	RÉF.
<b>CORDONS</b>				
CEE 7/7	IEC C19	2,0 m	Noir	<b>808018</b>
CEE 7/7	IEC C19	3,0 m	Noir	<b>808019</b>
<b>RALLONGES</b>				
IEC C20	IEC C13	2,0 m	Noir	<b>808000</b>
IEC C20	IEC C13	3,0 m	Noir	<b>808001</b>
IEC C20	IEC C19	2,0 m	Noir	<b>808002</b>
IEC C20	IEC C19	3,0 m	Noir	<b>808003</b>
IEC C20	IEC C19	2,0 m	Blanc	<b>808004</b>
IEC C20	IEC C19	3,0 m	Blanc	<b>808005</b>
IEC C14	IEC C19	2,0 m	Noir	<b>808006</b>
IEC C14	IEC C19	3,0 m	Noir	<b>808007</b>



# Rallonges électriques et connecteurs

## Rallonge secteur

- › Rallonge bipolaire : câble H03VVVF 2 x 0,5 mm<sup>2</sup> (sauf Réf. 573724 : 2 x 0,75 mm<sup>2</sup>)
- › Rallonge tripolaire : câble H05VVVF 3 x 1,5 mm<sup>2</sup> (sauf Réf. 807553 : 3 x 2,5 mm<sup>2</sup>)
- › Puissance : 16 A (sauf bipolaire : 6 A)
- › Gaine : PVC
- › Rallonge certifiée NF

CONNECTEUR 1	CONNECTEUR 2	LONGUEUR	COULEUR	RÉF.
<b>TRIPOLAIRE</b>				
CEE 7/7	CEE 7/5	3,0 m	Noir	<b>807510</b>
CEE 7/7	CEE 7/5	5,0 m	Noir	<b>807511</b>
CEE 7/7	CEE 7/5	10,0 m	Noir	<b>807512</b>
CEE 7/7	CEE 7/5	15,0 m	Noir	<b>807553</b>
CEE 7/7	CEE 7/5	3,0 m	Blanc	<b>807513</b>
CEE 7/7	CEE 7/5	5,0 m	Blanc	<b>807514</b>
CEE 7/7	CEE 7/5	10,0 m	Blanc	<b>807515</b>
<b>BIPOLAIRE</b>				
CEE 7/16	CEE 7/16 fem.	1,8 m	Noir	<b>573721</b>
CEE 7/16	CEE 7/16 fem.	1,8 m	Blanc	<b>573722</b>
CEE 7/16	CEE 7/16 fem.	5,0 m	Noir	<b>573724</b>



Réf. 807510



Réf. 573721

## Cordon secteur étranger

- › Câble : H05VVVF 3 x 0,75 mm<sup>2</sup>
- › Puissance : 10 A
- › Gaine : PVC

Réf. 809030  
USARéf. 809010  
ANGLAIS

CONNECTEUR 1	CONNECTEUR 2	LONGUEUR	RÉF.
Cordon USA	NEMA 5-15 IEC C13	1,8 m	<b>809030</b>
Cordon anglais	BS 1363 IEC C13	1,8 m	<b>809010</b>

## Dexlan

### Rallonge électrique protégée

- › Longueur : 10 à 50 m (voir tableau)
- › Câble : H05VVVF 3 x 1,5 mm<sup>2</sup>
- › Puissance : 16 A (rallonge déroulée)
- › Gaine : PVC
- › 4 prises sur enrouleur
- › Thermo-fusible réarmable



Réf. 820113



Réf. 820110

	LONGUEUR	RÉF.
Rallonge électrique protégée	10,0 m	<b>820110</b>
Rallonge électrique protégée	25,0 m	<b>820113</b>
Rallonge électrique protégée	50,0 m	<b>820112</b>

## Rallonge électrique PRO IP44 - 40 m

### La sécurité sur vos chantiers !

- › Longueur : 40 m
- › Câble : H07RNF 3 x 2,5 mm<sup>2</sup>
- › Puissance : 16 A (rallonge déroulée)
- › Gaine : néoprène
- › 4 prises IP44 sur enrouleur
- › Double protection thermique contre les surcharges

RÉF.  
**820114**

## Cordon secteur tripolaire extrémité dénudée - 3,0 m

### Raccordez facilement tous vos équipements électriques !

- › Câble : H05VVVF 3 x 0,75 mm<sup>2</sup>
- › Puissance : 10 A maximum
- › Gaine : PVC
- › Extrémité avec fils 2 P + T dénudé

CONNECTEUR 1  
CEE 7/7  
RÉF.  
**808012**

## Prise secteur IEC tripolaire

Pour confection de cordons d'alimentation, 2 pôles + terre.

- › Connecteur IEC C14 mâle (Réf. 720801)
- › Connecteur IEC C13 femelle (Réf. 720810)
- › Pour câble jusqu'à 3 x 1,00 mm<sup>2</sup>
- › Courant max : 10 A
- › Connexion à vis
- › Manchon de finition



Réf. 720810



Réf. 720801

	RÉF.
IEC C14 mâle	<b>720801</b>
IEC C13 femelle	<b>720810</b>

## Prise secteur IEC verrouillable

- › Pour câble jusqu'à 3 x 1,5 mm<sup>2</sup>
- › Réf. 808087 : IEC C13 (10 A)
- › Réf. 808098 : IEC C19 (16 A)
- › Raccordement par bornes à vis



Réf. 808087    Réf. 808098

IEC  
**LOCK****NEW**RÉF.  
**808087**  
**808098**

## Prise secteur plate

### Optimisez l'espace derrière les meubles !

- › Pour câble : H05VVVF 3 x 1,5 mm<sup>2</sup> max
- › Puissance : 16 A
- › Raccordement par bornes à vis
- › Epaisseur : 10 mm (brevet européen)

**BACH  
MANN**RÉF.  
**720802**

## Prise secteur caoutchouc IP44

- › Pour câble : H07RNF 3 x 2,5 mm<sup>2</sup> max
- › Puissance : 16 A
- › Indice d'étanchéité : IP44
- › Résistance aux chocs : IK08
- › Raccordement par bornes à vis
- › Réf. 809045 : mâle, Réf. 809046 : femelle

**legrand**RÉF.  
**809045**  
**809046**

## Prise secteur avec interrupteur

### Coupez la mise en veille de vos équipements !

- › Pour câble : H05VVVF 3 x 1,5 mm<sup>2</sup> max
- › Puissance : 16 A
- › Interrupteur à bascule bipolaire
- › Raccordement par bornes à vis

**BACH  
MANN**RÉF.  
**720803**

# Multiprises

## Dexlan

### Multiprise 3 prises avec cordon IEC C14

**Spéciale onduleur !**

- > Câble : H05VVf 3 x 1,0 mm<sup>2</sup>
- > Puissance : 10 A
- > Prises avec protection enfant

**PENSEZ-Y**

Retrouvez tous nos onduleurs

Pages : 102 à 108



Réf. 808512

NOMBRE DE PRISES	LONGUEUR	COULEUR	RÉF.
3	0,8 m	Noir	<b>808512</b>
3	0,8 m	Blanc	<b>808513</b>
3	1,5 m	Noir	<b>808509</b>
3	1,5 m	Blanc	<b>808510</b>
3	4,0 m	Noir	<b>808514</b>
3	4,0 m	Blanc	<b>808515</b>

### Multiprise

- > Cordon jusqu'à 1,5 m : câble H05VVf 3 x 1,0 mm<sup>2</sup>
- > Cordon de 4,0 m : câble H05VVf 3 x 1,5 mm<sup>2</sup>
- > Puissance : 16 A
- > Prises avec protection enfant
- > Multiprise certifiée NF



Réf. 808541



Réf. 820040

**+** 3 + 4 bipolaires avec interrupteur

INTERRUPTEUR	NOMBRE DE PRISES	LONGUEUR	COULEUR	RÉF.
-	3	0,8 m	Blanc	<b>808562</b>
-	3	0,8 m	Noir	<b>808559</b>
-	3	1,5 m	Blanc	<b>808530</b>
-	3	1,5 m	Noir	<b>808531</b>
-	3	4,0 m	Blanc	<b>808560</b>
-	3	4,0 m	Noir	<b>808561</b>
-	4	0,8 m	Blanc	<b>808564</b>
-	4	1,5 m	Blanc	<b>808540</b>
-	4	1,5 m	Noir	<b>808541</b>
-	4	4,0 m	Blanc	<b>808543</b>
-	4	4,0 m	Noir	<b>808544</b>
-	5	0,8 m	Blanc	<b>808566</b>
-	5	1,5 m	Blanc	<b>573430</b>
-	5	1,5 m	Noir	<b>573431</b>
-	5	4,0 m	Blanc	<b>808545</b>
-	5	4,0 m	Noir	<b>808546</b>
-	6	0,8 m	Blanc	<b>808568</b>
-	6	1,5 m	Blanc	<b>808547</b>
-	6	1,5 m	Noir	<b>808548</b>
-	6	4,0 m	Blanc	<b>808533</b>
-	6	4,0 m	Noir	<b>808534</b>
Oui	1	-	Blanc	<b>808527</b>
Oui	2	-	Blanc	<b>808526</b>
Oui	3	0,8 m	Blanc	<b>808563</b>
Oui	3	1,5 m	Blanc	<b>808535</b>
Oui	3	1,5 m	Noir	<b>808536</b>
Oui	3	4,0 m	Blanc	<b>808537</b>
Oui	3	4,0 m	Noir	<b>808538</b>
Oui	4	0,8 m	Blanc	<b>808565</b>
Oui	4	1,5 m	Blanc	<b>808553</b>
Oui	4	1,5 m	Noir	<b>808554</b>
Oui	4	4,0 m	Blanc	<b>808555</b>
Oui	4	4,0 m	Noir	<b>808556</b>
Oui	5	0,8 m	Blanc	<b>808567</b>
Oui	5	1,5 m	Blanc	<b>808550</b>
Oui	5	1,5 m	Noir	<b>808551</b>
Oui	5	4,0 m	Blanc	<b>808570</b>
Oui	5	4,0 m	Noir	<b>808571</b>
Oui	6	0,8 m	Blanc	<b>808569</b>
Oui	6	1,5 m	Blanc	<b>820030</b>
Oui	6	1,5 m	Noir	<b>820031</b>
Oui	6	4,0 m	Blanc	<b>573370</b>
Oui	6	4,0 m	Noir	<b>573371</b>
Oui	3 + 4 bipolaires	1,5 m	Blanc	<b>820040</b>

### Multiprise avec chargeur USB intégré

Permet de charger directement un smartphone et une tablette.



- > Câble : H05VVf 3 x 1,0 mm<sup>2</sup>
- > Puissance : 16 A
- > Prises avec protection enfant
- > Chargeur 2 ports USB : 2,1 A partagés
- > Interrupteur : Oui



Réf. 808522

Réf. 808523

NOMBRE DE PRISES	USB	LONGUEUR	COULEUR	RÉF.
3	Oui	1,5 m	Blanc / Gris	<b>808522</b>
5	Oui	1,5 m	Blanc / Gris	<b>808523</b>

### Rallonge multiprise clipsable avec chargeur USB intégré

**Idéale pour le bureau ou l'atelier !**



- > Câble : H05VVf 3 x 1,5 mm<sup>2</sup>
- > Puissance : 16 A
- > 4 prises tripolaires avec protection enfant
- > Chargeur 2 ports USB : 3,4 A cumulés
- > Pour plan de travail jusqu'à 63 mm d'épaisseur
- > Interrupteur : Oui
- > Multiprise certifiée NF



**legrand®**

NOMBRE DE PRISES	USB	LONGUEUR	COULEUR	RÉF.
4	Oui	1,5 m	Noir	<b>808578</b>

### Multiprise multimédia parafoudre

**Idéale pour l'espace TV !**



- > Câble : H05VVf 3 x 1,5 mm<sup>2</sup>
- > Puissance : 16 A (tripolaire) et 6 A (bipolaire)
- > 4 prises tripolaires + 4 prises bipolaires, avec protection enfant
- > Parafoudre intégré de type 3
- > Boîtier cache-câbles avec lien auto-agrippant
- > Interrupteur : Oui
- > Multiprise certifiée NF



**legrand®**

NOMBRE DE PRISES	USB	LONGUEUR	COULEUR	RÉF.
4+4	Oui	2,0 m	Noir	<b>808577</b>

### Multiprise étanche de chantier



- > Câble : H07RNF 3 x 1,5 mm<sup>2</sup>
- > Puissance : 16 A (3.680 W max cordon déroulé)
- > 4 prises tripolaires avec protection enfant
- > Interrupteur : oui
- > Capot sur chaque prise avec protection IP44
- > Longueur du cordon : 3 m



INTERRUPTEUR	NOMBRE DE PRISES	LONGUEUR	COULEUR	RÉF.
Oui	4	3,0 m	Jaune / Noir	<b>820122</b>

## Adaptateur de voyage bipolaire multipays

Brevet exclusif !

Permet de s'adapter mécaniquement aux prises secteur de plus de 220 pays dans le monde.

- › Tension : 100 à 250 V
- › Type : bipolaire (2 pôles)
- › Puissance : 2,5 A max
- › Fusible interchangeable : 2,5 A
- › Sélection de la fiche du pays par curseur (brevet)
- › Pays d'origine : 
- › Pays de destination : 



**-K SKROSS®**  
ADAPT TO THE WORLD



Adaptateur de voyage bipolaire multipays

RÉF.  
**807137**

## Adaptateur de voyage tripolaire Europe vers multipays

Brevet exclusif !

Permet de s'adapter mécaniquement aux prises secteur de plus de 120 pays dans le monde.

- › Tension : 100 à 250 V
- › Type : tripolaire (2 pôles + terre)
- › Puissance : 6,3 A max
- › Fusible interchangeable : 6,3 A
- › Sélection de la fiche du pays par curseur (brevet)
- › Pays d'origine : 
- › Pays de destination : 



**Associé à la Réf 807144 pour une solution tripolaire multipays vers multipays**



**-K SKROSS®**  
ADAPT TO THE WORLD

Adaptateur de voyage tripolaire Europe vers multipays

RÉF.  
**807143**

## Adaptateur tripolaire multipays vers Europe avec chargeur USB

- › Tension : 100 à 250 V
- › Type : tripolaire (2 pôles + terre)
- › Puissance : 16 A max
- › Chargeur 1 port USB : 2,4 A
- › Pays d'origine : 
- › Pays de destination : 





**-K SKROSS®**  
ADAPT TO THE WORLD

Adaptateur tripolaire multipays vers Europe avec chargeur USB

RÉF.  
**807148**

## Adaptateur tripolaire multipays vers Europe

- › Tension : 100 à 250 V
- › Type : tripolaire (2 pôles + terre)
- › Puissance : 16 A max
- › Pays d'origine : 
- › Pays de destination : 



**-K SKROSS®**  
ADAPT TO THE WORLD

Adaptateur tripolaire multipays vers Europe

RÉF.  
**807144**

## Bloc prise programmable 24 H

Programmez facilement l'allumage et l'extinction de vos appareils !

- › Tension : 230 V
- › Puissance : 16 A max
- › Plage de programmation : tranche de 15 minutes
- › Nombre de programmes : 96 max
- › Conditionnement : individuel



RÉF.  
**809502**

## Wattmètre

Calculez les coûts de consommation de vos appareils électriques !

- › Tension : 230 V
- › Puissance : 16 A max
- › Valeur affichable : puissance réelle, courant, tension, fréquence, facteur de puissance, coût total
- › Durée enregistrable : supérieure à 1 an
- › Sélection du double tarif



RÉF.  
**820153**

## Bloc prise télécommandée lot de 3

Commandez vos appareils à distance !

- › Tension : 250 V
- › Puissance : 16 A
- › Portée : jusqu'à 25 m
- › Design compact
- › 1 télécommande pour 3 appareils (pile fournie)



RÉF.  
**809503**

# Accessoires

**PENSEZ-Y**

Retrouvez nos multiprises

Page : 90

## Boîte cache câble pour multiprise

**Pour en finir avec les câbles disgracieux !**

Permet en toute sécurité de ranger les câbles électriques et d'en finir avec les enchevêtrements au pied d'un bureau ou d'un meuble TV. Accueille les multiprises et les chargeurs en les mettant à l'abri de la poussière et sans risque d'échauffement.

- › Convient aux multiprises, y compris parafoudres
- › Passage de câbles sur les 2 côtés
- › Coque en plastique haute densité
- › Fournie avec couvercle



Réf. 573426

DIMENSIONS	COULEUR	RÉF.
400 x 160 x 135 mm	Blanc	<b>573423</b>
400 x 160 x 135 mm	Noir	<b>573424</b>
240 x 120 x 130 mm	Blanc	<b>573425</b>
240 x 120 x 130 mm	Noir	<b>573426</b>



Réf. 573423

**SANS**
**AVEC**

## Support multiprise à pincer

**Votre bureau bien organisé !**

Permet de fixer une multiprise à un bureau sans perçage.

- › Pour multiprise hauteur : 40 à 60 mm (blocage par compression)
- › Pour bureau épaisseur : 10 à 50 mm (pince à vis)
- › Passe-câbles à l'arrière
- › Protection en silicone pour un maintien ferme de la multiprise
- › Protection en mousse EVA pour le bureau
- › Matière : acier et ABS
- › Couleur : blanc
- › Dimensions hors tout (mm) : 100 x 62 x 155



RÉF.

**573408**

## Support multiprise à fixer

- › Pour multiprise 3 prises
- › Couleur : blanc
- › Perçage pour fixation au mur ou sous un bureau



DIMENSIONS

Support pour multiprise 3 prises

155 x 60 x 25 mm

RÉF.

**573410**

## Enrouleur de câble

**Transportez vos câbles plus facilement !**

- › Convient à tous types de cordons de 2 m à environ 20 m
- › Poignée de transport
- › Anneau d'accrochage mural



RÉF.

**820121**

## Boîtier d'étanchéité IP44

**Protégez le raccordement de vos cordons électriques !**

- › Pour câble : diamètre 9 mm max
- › Indice d'étanchéité : IP44
- › Dimensions : 7 x 21 cm
- › Utilisation : intérieur et extérieur
- › Compatible prise CEE 7/5 et CEE 7/7 G

**BACH  
MANN**

Boîtier d'étanchéité IP44

RÉF.

**820120**

## Rallonge bipolaire avec chargeur USB intégré

**Idéale en voyage !**

Permet de charger directement un smartphone et une tablette.

- › Câble : H03VVF 3 x 0,75 mm<sup>2</sup>
- › Puissance : 2,5 A
- › Prise avec protection enfant
- › Chargeur 2 ports USB : 2,4 A partagés

CONNECTEUR 1  
CEE 7/16CONNECTEUR 2  
CEE 7/16 fem.USB  
OuiLONGUEUR  
1,5 mCOULEUR  
Blanc

RÉF.

**808521**

Rallonge bipolaire



### Multiprise protégée parafoudre

- › Câble : H05VVF 3 x 1,0 mm<sup>2</sup>
- › Puissance : 16 A
- › Longueur cordon : environ 1,50 m
- › Parasurtenseur type 3
- › Bandeau aluminium
- › Peut être vissée au mur ou sous un bureau
- › Prises avec protection enfant
- › Multiprise certifiée NF



Réf. 808783



Réf. 808784



La protection idéale pour votre ordinateur multimédia et vos matériels électroniques sensibles !

INTERRUPTEUR	NOMBRE DE PRISES	PARAFONDRE	RÉF.
Oui	6	Oui	<b>808783</b>
Oui	8	Oui	<b>808784</b>

### Multiprise protégée parafoudre

- › Câble : H05VVF 3 x 1,5 mm<sup>2</sup>
- › Puissance : 16 A
- › Longueur cordon : 2,0 m
- › Réf. 810560 : parasurtenseur type 3
- › Bandeau plastique gris
- › Prises avec protection enfant

**AVEC PARAFONDRE**

**SANS PARAFONDRE**

6 PRISES



Réf. 810560



Réf. 810530

4 PRISES



Réf. 810520



INTERRUPTEUR	NOMBRE DE PRISES	PARAFONDRE	RÉF.
Oui	4	Non	<b>810520</b>
Oui	6	Non	<b>810530</b>
Oui	6	Oui	<b>810560</b>

### Multiprise protégée parafoudre

- › Câble : H05VVF 3 x 1,0 mm<sup>2</sup>
- › Puissance : 16 A
- › Longueur cordon : 1,5 m (sauf Réf. 791749 / Réf. 808587)
- › Parasurtenseur type 3
- › Bandeau plastique avec fixation murale
- › Prises avec protection enfant
- › Chargeur 2 ports USB : 2,1 A max (Réf. 808586 / Réf. 808587)

1 PRISES



Réf. 808587

4 PRISES



Réf. 808672

6 PRISES



Réf. 808674

5 PRISES



Réf. 808673

8 PRISES



Réf. 808595



Réf. 808589



Réf. 808586



	NOMBRE DE PRISES	USB	PARAFONDRE	PROTECTION RJ	PROTECTION TV	RÉF.
Bloc prise parafoudre S1 LAN	1	-	Oui	Oui	Non	<b>791749</b>
Bloc prise parafoudre S1 USB NEO	1	Oui	Oui	Non	Non	<b>808587</b>
Multiprise avec interrupteur S4 BLACK LINE II	4	-	Oui	Non	Non	<b>808672</b>
Multiprise avec interrupteur S5 BLACK LINE II	5	-	Oui	Non	Non	<b>808673</b>
Multiprise avec interrupteur S5	5	-	Oui	Non	Non	<b>808589</b>
Multiprise avec interrupteur S5 LAN	5	-	Oui	Oui	Non	<b>808591</b>
Multiprise avec interrupteur S5 USB NEO	5	Oui	Oui	Non	Non	<b>808586</b>
Multiprise avec interrupteur S6 BLACK LINE II	6	-	Oui	Non	Non	<b>808674</b>
Multiprise avec interrupteur S8	8	-	Oui	Non	Non	<b>808599</b>
Multiprise avec interrupteur S8 LAN TV	8	-	Oui	Oui	Oui	<b>808595</b>

# Multiprises rackables

## Multiprise rackable pour baie et coffret

Optimisez le montage de vos multiprises !

- › Câble : H05VVF 3 x 1,5 mm<sup>2</sup>
- › Bandeau aluminium
- › Puissance : 16 A (sauf IEC C13 : 10 A)
- › **Réf. 808916** : avec 8 interrupteurs
- › **Réf. 808896** : parasurtenseur 720 joules – Type 3
- › **Réf. 808912** / **Réf. 808913** : disjoncteur magnéto-thermique 16 A
- › Equerres de fixation amovibles et orientables multipositions
- › Multiprise CEE 7/5 certifiée NF (voir tableau)

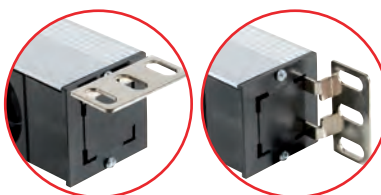

**4 positionnements !**  
Placez les oreilles  
selon vos besoins !

### PRISES CEE 7/5



#### 4 PRISES

Réf. 808891



#### 6 PRISES

Réf. 808892



#### 8 PRISES

Réf. 808899



Réf. 808896



Réf. 808912



Réf. 808898



#### 9 PRISES

Réf. 808911



#### 12 PRISES

Réf. 808913



### PRISES IEC C13 ET C19

#### 6 PRISES

Réf. 808904



#### 12 PRISES

Réf. 808902



#### 9 PRISES

Réf. 808901



Réf. 808903



#### 24 PRISES

Réf. 808915



	PRISES	FICHE	CORDON	HAUTEUR	INTERRUPTEUR	VOYANT LED	PROTECTION	NORME	RÉF.
Multiprise 10° horizontale	4 x CEE 7/5	CEE 7/7	1,3 m	1U	Non	Non	Non	NF	<b>808891</b>
Multiprise 10° horizontale	4 x CEE 7/5	CEE 7/7	1,7 m	1U	Oui	Oui	Non	-	<b>808910</b>
Multiprise 19° horizontale	6 x CEE 7/5	IEC C14	2,3 m	1U	Non	Non	Non	-	<b>808892</b>
Multiprise 19° horizontale	6 x CEE 7/5	CEE 7/7	2,3 m	1U	Non	Non	Non	NF	<b>808893</b>
Multiprise 19° horizontale	6 x CEE 7/5	CEE 7/7	2,3 m	1U	Non	Oui	Non	NF	<b>808894</b>
Multiprise 19° horizontale	6 x CEE 7/5	CEE 7/7	2,3 m	1U	Oui	Oui	Non	NF	<b>808895</b>
Multiprise 19° horizontale	6 x CEE 7/5	CEE 7/7	2,3 m	1U	Oui	Oui	Parafoudre	NF	<b>808896</b>
Multiprise 19° horizontale	6 x CEE 7/5	CEE 7/7	2,3 m	1U	Non	Non	Disjoncteur 16A	-	<b>808912</b>
Multiprise 19° horizontale	8 x CEE 7/5	CEE 7/7	2,3 m	1U	Non	Non	Non	NF	<b>808897</b>
Multiprise 19° horizontale	8 x CEE 7/5	CEE 7/7	2,3 m	1U	Non	Oui	Non	NF	<b>808898</b>
Multiprise 19° horizontale	8 x CEE 7/5	CEE 7/7	2,3 m	1U	Oui	Oui	Non	NF	<b>808899</b>
Multiprise 19° horizontale	8 x CEE 7/5	CEE 7/7	1,7 m	1U	Oui	Oui	Non	-	<b>808916</b>
Multiprise 19° horizontale	9 x CEE 7/5	IEC C20	2,5 m	1U	Non	Oui	Non	-	<b>808911</b>
Multiprise zéro U verticale	12 x CEE 7/5	CEE 7/7	2,3 m	14U	Non	Non	Non	-	<b>808914</b>
Multiprise zéro U verticale	12 x CEE 7/5	CEE 7/7	2,3 m	17U	Non	Non	Disjoncteur 16A	-	<b>808913</b>
Multiprise 19° horizontale	6 x IEC C13	IEC C14	2,3 m	1U	Non	Oui	Non	-	<b>808900</b>
Multiprise 19° horizontale	9 x IEC C13	IEC C14	2,3 m	1U	Non	Oui	Non	-	<b>808901</b>
Multiprise 19° horizontale	12 x IEC C13	IEC C14	2,3 m	1U	Non	Oui	Non	-	<b>808902</b>
Multiprise 19° horizontale	12 x IEC C13	IEC C14	2,3 m	1U	Oui	Oui	Fusible réarmable	-	<b>808903</b>
Multiprise zéro U verticale	24 x IEC C13	CEE 7/7	2,3 m	16U	Non	Non	Non	-	<b>808915</b>
Multiprise 19° horizontale	6 x IEC C19	IEC C20	2,3 m	1U	Non	Oui	Non	-	<b>808904</b>

# Multiprises rackables

**PENSEZ-Y**

Retrouvez nos baies et coffrets

Pages : 138 à 155

## Multiprise rackable

Existe en montage vertical !

- › Câble : H05VVf 3 x 1,5 mm<sup>2</sup>
- › Puissance : 16 A
- › Longueur cordon : 1,8 m
- › Bandeau aluminium : 1U
- › Équerres de fixation : amovibles et orientables multipositions

6 PRISES



Réf. 810401

7 PRISES



Réf. 810430

8 PRISES



Réf. 810400

9 PRISES



Réf. 810410

12 PRISES



Réf. 810450

**BACH MANN**

	PRISES	FICHE	INTERRUPTEUR	VOYANT	PROTECTION	RÉF.
Multiprise 19" horizontale	6 x CEE 7/5	CEE 7/7	Non	Non	Disj. différentiel 30 mA	<b>810401</b>
Multiprise 19" horizontale	7 x CEE 7/5	CEE 7/7	Oui	Oui	Parafoudre	<b>810430</b>
Multiprise 19" horizontale	8 x CEE 7/5	CEE 7/7	Non	Oui	Parafoudre	<b>810400</b>
Multiprise 19" horizontale	8 x CEE 7/5	CEE 7/7	Oui	Oui	Non	<b>810420</b>
Multiprise 19" horizontale	8 x CEE 7/5	CEE 7/7	Non	Non	Non	<b>810470</b>
Multiprise 19" horizontale	9 x CEE 7/5	CEE 7/7	Non	Non	Non	<b>810410</b>
Multiprise zéro U verticale	12 x CEE 7/5	CEE 7/7	Non	Non	Non	<b>810450</b>

## Multiprise rackable

- › Câble : H05VVf 3 x 1,5 mm<sup>2</sup>
- › Puissance : 16 A (sauf IEC C13 : 10 A)
- › Réf. 810302 : parasurtenseur de type 3 amovible et remplaçable
- › Interrupteur : Oui (Réf. 810302 et Réf. 810305)
- › Longueur cordon : 3,0 m
- › Bandeau aluminium : 1U - 19"
- › Équerres de fixation : amovibles et orientables multipositions



Réf. 810304



Réf. 810307



Réf. 810308

**legrand**

	PRISES	FICHE	INTERRUPTEUR	VOYANT	PROTECTION	DÉTROMPEUR	RÉF.
6 x CEE 7/5	CEE 7/7	Non	Non	Non	Non	Non	<b>810301</b>
6 x CEE 7/5	CEE 7/7	Oui	Oui	Parafoudre remplaçable	Non	Non	<b>810302</b>
6 x CEE 7/5	CEE 7/7	Non	Non	Disjoncteur 16 A	Non	Non	<b>810303</b>
6 x CEE 7/5	CEE 7/7	Non	Non	Disj. différentiel 30 mA	Non	Non	<b>810304</b>
8 x CEE 7/5	CEE 7/7	Oui	Oui	Non	Non	Non	<b>810305</b>
9 x CEE 7/5	CEE 7/7	Non	Non	Non	Non	Non	<b>810306</b>
9 x CEE 7/5	CEE 7/7	Non	Non	Non	Oui	Non	<b>810307</b>
9 x CEE 7/5	CEE 7/7	Non	Oui	Non	Non	Non	<b>810308</b>
12 x IEC C13 verrouillables	IEC 60309	Non	Non	Non	Non	Non	<b>810317</b>
10 x IEC C13 verrouillables	bornier	Non	Non	Non	Non	Non	<b>810309</b>

## Multiprise rackable avec prises IEC



Réf. 260112

**ATEN**

	PRISES	FICHE	PUISSANCE	PROTECTION	CÂBLE	MESURÉ	RÉF. ATEN	RÉF.
Multiprise 19" horizontale	12 x IEC C13	IEC C14	10 A	Fusible réarmable	3 x 1,0 mm <sup>2</sup>	Non	PE0112G	<b>260112</b>
Multiprise 19" horizontale	9 x IEC C13	IEC C14	10 A	Fusible réarmable	3 x 1,0 mm <sup>2</sup>	Oui	PE1109G	<b>260113</b>
Multiprise 19" horizontale	12 x IEC C13	IEC C20	16 A	Fusible réarmable et parafoudre	3 x 1,5 mm <sup>2</sup>	Non	PE0212G	<b>260212</b>
Multiprise 19" horizontale	9 x IEC C13	IEC C20	16 A	Fusible réarmable et parafoudre	3 x 1,5 mm <sup>2</sup>	Oui	PE1209G	<b>260213</b>
Multiprise 19" horizontale	10 x IEC C13 8 x IEC C13	IEC C14	10 A	Fusible réarmable et parafoudre	3 x 1,0 mm <sup>2</sup>	Non	PE0118SG	<b>262118</b>
Multiprise 19" horizontale	14 x IEC C13 4 x IEC C13	IEC C14	10 A	Fusible réarmable et parafoudre	3 x 1,0 mm <sup>2</sup>	Oui	PE1118SG	<b>262119</b>
Multiprise zéro U verticale	16 x IEC C13	IEC C14	10 A	2 fusibles réarmables et parafoudre	3 x 1,0 mm <sup>2</sup>	Oui	PE1116SG	<b>262215</b>
Multiprise zéro U verticale	16 x IEC C13	IEC C20	16 A	Fusible réarmable et parafoudre	3 x 1,5 mm <sup>2</sup>	Non	PE0216SG	<b>262216</b>
Multiprise zéro U verticale	16 x IEC C13	IEC C20	16 A	Fusible réarmable et parafoudre	3 x 1,5 mm <sup>2</sup>	Oui	PE1216SG	<b>262217</b>
Multiprise 19" horizontale	10 x IEC C13 7 x IEC C13 1 x IEC C19	IEC C20	16 A	Fusible réarmable et parafoudre	3 x 1,5 mm <sup>2</sup>	Non	PE0218SG	<b>262218</b>
Multiprise 19" horizontale	14 x IEC C13 4 x IEC C13	IEC C20	16 A	Fusible réarmable et parafoudre	3 x 1,5 mm <sup>2</sup>	Oui	PE1218SG	<b>262219</b>
Multiprise zéro U verticale	22 x IEC C13 2 x IEC C19	IEC C20	16 A	Fusible réarmable et parafoudre	3 x 1,5 mm <sup>2</sup>	Non	PE0224SG	<b>262224</b>
Multiprise zéro U verticale	22 x IEC C13 2 x IEC C19	IEC C20	16 A	Fusible réarmable et parafoudre	3 x 1,5 mm <sup>2</sup>	Oui	PE1224SG	<b>262225</b>
Multiprise zéro U verticale	22 x IEC C13 2 x IEC C19	IEC 60309	32 A	2 fusibles réarmables et parafoudre	3 x 4 mm <sup>2</sup>	Non	PE0324SG	<b>262324</b>
Multiprise zéro U verticale	8 x IEC C13 8 x IEC C13	IEC 60309	32 A	2 fusibles réarmables et parafoudre	3 x 4 mm <sup>2</sup>	Oui	PE1316SG	<b>262325</b>
Multiprise zéro U verticale	12 x IEC C13 12 x IEC C13	IEC 60309	32 A	2 fusibles réarmables et parafoudre	3 x 4 mm <sup>2</sup>	Oui	PE1324SG	<b>262326</b>
Module parafoudre de rechange pour PDU ATEN							E2100	<b>262120</b>

# Multiprises modulaires BACHMANN



## Multiprise modulaire pour table ou bureau

Votre multiprise 3 prises secteur avec prises multimédia personnalisables !

- › Nombre de prises secteur : 3 x CEE 7/5, avec protection enfant
- › Puissance : 16 A
- › Nombre d'emplacements : 1 à 4 emplacements pour plastrons multimédia
- › Bandeau en aluminium, incliné à 35°
- › Option : cordon secteur type GST18 Wieland, plastrons équipés ou à équiper

**+** Configurez vos produits selon vos besoins !

EMPLACEMENTS POUR PLASTRON		RÉF.
<b>BANDEAU 3 PRISES PERSONNALISABLE</b>		
Bandeau personnalisable 3 prises secteur	1	<b>944001</b>
Bandeau personnalisable 3 prises secteur	2	<b>944002</b>
Bandeau personnalisable 3 prises secteur	3	<b>944003 *</b>
Bandeau personnalisable 3 prises secteur	4	<b>944004</b>
<b>ACCESSOIRES</b>		
Cordon secteur GST18 - 1,5 m - H05VVf 3x1,5 mm <sup>2</sup>		<b>944100</b>
Cordon secteur GST18 - 3,0 m - H05VVf 3x1,5 mm <sup>2</sup>		<b>944110</b>
Cordon secteur GST18 - 5,0 m - H05VVf 3x1,5 mm <sup>2</sup>		<b>944099</b>
Etriers-pinces de bureau jusqu'à 50 mm		<b>944111</b>
Vis de fixation pour bandeau		<b>944112 *</b>



Réf. 944001



Réf. 944002



Réf. 944003



Réf. 944004

## PLASTRONS ET EMBASES POUR LES BANDEAUX DES PAGES 96 ET 97

### Plastron VGA équipé

Plastron équipé VGA embase F / F.

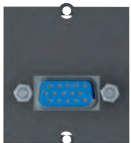

Réf. 944019

### Plastron VGA et jack audio 3.5

Plastron équipé VGA embase F / F + jack 3.5 F / F avec câble de 10 cm pour le raccordement intérieur.



Réf. 944011

### Plastron DVI et jack audio 3.5

Plastron équipé DVI embase F / F + jack 3.5 F / F avec câble de 10 cm pour le raccordement intérieur.



Réf. 944018 \*

### Plastron DisplayPort équipé

Plastron équipé DisplayPort embase F / F.



Réf. 944041

### Plastron vide keystone



Réf. 944013 Réf. 944014

Réf. 944013  
Réf. 944014

### Plastron obturateur

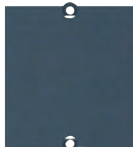

Réf. 944022

### Plastron USB équipé

Plastron équipé USB embase A-B F / F.



Réf. 944012

### Plastron chargeur USB Type-A



Réf. 944015

### Plastron chargeur USB Type-A et Type-CTM



Réf. 944005

### Embase jack 3.5 format keystone



Réf. 944044

### Embase USB 3.0 Type-A format keystone

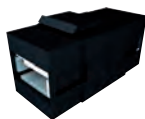

Réf. 944036

### Embase USB 3.1 Type-C™ format keystone



Réf. 944043

### Embase HDMI® 2.0 format keystone

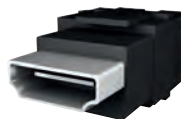

Réf. 944039

### Embase noyau RJ45

Embase format keystone CAT. 6 STP (Réf. 944038) ou CAT. 6A STP (Réf. 944042)



Réf. 944038  
Réf. 944042



# Multiprises encastrables BACHMANN

## BACHMANN

### Multiprise encastrable pour table ou bureau

- › 2 dimensions de cadre au choix : cadre 248 x 151 mm pour bandeau 3 modules  
cadre 387 x 151 mm pour bandeau 6 modules
- › Profondeur de montage : 56 mm
- › Cadre et couvercle en aluminium
- › Brosse intégrée pour éviter le pincement des câbles
- › 4 bandeaux modulables au choix :
  - Bandeau 3 modules : 1 prise secteur CEE 7/5, 2 emplacements pour plastrons multimédia
  - Bandeau 3 modules : 2 prises secteur CEE 7/5, 1 emplacement pour plastron multimédia
  - Bandeau 6 modules : 2 prises secteur CEE 7/5, 4 emplacements pour plastrons multimédia
  - Bandeau 6 modules : 3 prises secteur CEE 7/5, 3 emplacements pour plastrons multimédia
- › Puissance : 16 A
- › Bandeau en aluminium
- › Option : cordon secteur, plastrons équipés ou à équiper

	RÉF.
<b>A</b> Cadre à encastrer 248 x 151 mm	<b>944026</b>
<b>B</b> Cadre à encastrer 386,5 x 151 mm	<b>944027</b>
<b>C</b> Bandeau 3 modules (2 prises + 1 libre), largeur 217 mm	<b>944028</b>
<b>D</b> Bandeau 3 modules (1 prise + 2 libres), largeur 217 mm	<b>944029</b>
<b>E</b> Bandeau 6 modules (3 prises + 3 libres), largeur 356 mm	<b>944031</b>
<b>F</b> Bandeau 6 modules (2 prises + 4 libres), largeur 356 mm	<b>944030</b>
- Cordon secteur GST18 - 1,5 m - H05VVf 3x1,5 mm <sup>2</sup>	<b>944100</b>
- Cordon secteur GST18 - 3,0 m - H05VVf 3x1,5 mm <sup>2</sup>	<b>944110</b>
- Cordon secteur GST18 - 5,0 m - H05VVf 3x1,5 mm <sup>2</sup>	<b>944099</b>

**A**  Existe en noir ou blanc !

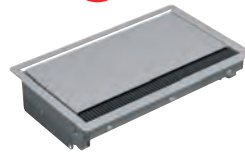

**B**  Existe en noir ou blanc !

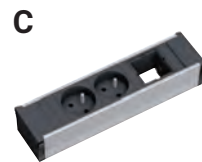

### Multiprise verticale encastrable pour table ou bureau

**Adaptée aux perçages standard de 80 mm des bureaux !**

Un simple appui sur le dessus de la multiprise permet de l'escamoter.

- › 5 multiprises au choix :
  - 1 prise secteur CEE 7/5, 1 prise RJ45 CAT. 6A STP, 1 prise USB 3.0
  - 1 prise secteur CEE 7/5, 1 prise RJ45 CAT. 6A STP, 1 prise HDMI®
  - 2 prises secteur CEE 7/5
  - 3 prises secteur CEE 7/5, chargeur 2 ports USB 2,1 A partagés
  - 1 prise secteur CEE 7/5, chargeur 2 ports USB 3 A partagés

- › Puissance : 16 A
- › Hauteur déployée : 100 mm (280 mm **Réf. 944065**)
- › Diamètre de perçage : 79 mm
- › Profil en aluminium
- › Pour plan de travail de 16 à 60 mm d'épaisseur
- › Prises RJ45, USB et HDMI® fournies avec cordon de 3,0 m
- › Option : cordon secteur type GST18 Wieland, scie cloche

	RÉF.
Multiprise 3 prises secteur + 2 ports chargeur USB	<b>944065</b>
Multiprise 2 prises secteur	<b>944061</b> *
Multiprise 1 prise secteur + 2 ports chargeur USB	<b>944070</b> *
Multiprise 1 prise secteur + 1 prise RJ45 + 1 prise USB	<b>944066</b> *
Multiprise 1 prise secteur + 1 prise RJ45 + 1 prise HDMI®	<b>944069</b> *
Cordon secteur GST18 - 1,5 m - H05VVf 3x1,5 mm <sup>2</sup>	<b>944100</b>
Cordon secteur GST18 - 3,0 m - H05VVf 3x1,5 mm <sup>2</sup>	<b>944110</b>
Cordon secteur GST18 - 5,0 m - H05VVf 3x1,5 mm <sup>2</sup>	<b>944099</b>

ACCESSOIRES	
Scie cloche diamètre 79 mm	<b>944035</b> *
Centreur pour scie cloche	<b>944034</b> *



Réf. 944061



Réf. 944066



Réf. 944069



Réf. 944065

### Passe-câble et insert 1 prise électrique pour bureau

- › LOOP ROUND : passe-câble de bureau en aluminium avec brosse (**Réf. 944067**)
- › LOOP IN : insert 1 prise électrique compatible LOOP ROUND (**Réf. 944068**)
- › Diamètre de perçage pour le passe-câble : 80 mm
- › Insert 1 prise avec cordon de 2,0 m
- › Insert avec 2 passages de câbles Ø 10 mm, et 2 passages de câbles Ø 7 mm
- › Finition couleur noire

	RÉF.
LOOP ROUND passe-câble avec brosse	<b>944067</b>
LOOP IN insert 1 prise électrique avec cordon	<b>944068</b>



Réf. 944067



Réf. 944068

# Alimentations multi-usages et RARITAN PDU sur IP

**PENSEZ-Y**  
Retrouvez nos caméras IP  
Pages : 238 à 246

## Alimentation mono-tension

- › Tension de sortie fixe : 5 V ou 12 V (voir tableau)
- › Puissance : 5 W à 36 W (voir tableau)
- › Connecteur : 5,5 x 2,1 mm



TENSION SORTIE	PUISSANCE	RÉF.
5 V	5 watts 1 A	<b>801068</b>
5 V	15 watts 3 A	<b>801066</b>
12 V	18 watts 1,5 A	<b>801078</b>
12 V	36 watts 3 A	<b>801067</b>

## Alimentation multi-tension

- › Tension de sortie à réglage manuel : 3 V à 12 V (voir tableau)
- › Puissance : 12 W ou 42 W (voir tableau)
- › Livrée avec 6 embouts amovibles : 2,35 x 0,7 - 3,4 x 1,3 - 4,0 x 1,7 - 5,0 x 2,1 - 5,5 x 2,1 - 5,5 x 2,5 mm



TENSION SORTIE	PUISSANCE	RÉF.
3 - 5 - 6 - 7,5 - 9 - 12 V	12 watts max	<b>801144</b>
5 - 6 - 9 - 12 V	42 watts max	<b>801143</b>

## Lot de 8 embouts universels pour connecteur 5,5 x 2,1 mm

S'enfiche directement sur un connecteur DC standard en 5,5 x 2,1 mm, et permet de le convertir dans un autre format.

- › Embout 5,5 x 2,1 vers 5,5 x 2,5 mm
- › Embout 5,5 x 2,1 vers 5,5 x 2,1 mm
- › Embout 5,5 x 2,1 vers 5,0 x 2,1 mm
- › Embout 5,5 x 2,1 vers 4,7 x 1,7 mm
- › Embout 5,5 x 2,1 vers 3,5 x 1,35 mm
- › Embout 5,5 x 2,1 vers 2,5 x 0,7 mm
- › Embout 5,5 x 2,1 vers micro-USB (pour alimentation 5 V)
- › Embout 5,5 x 2,1 vers USB Type C (pour alimentations 5 V, 9 V ou 12 V)



Lot de 8 embouts pour 5,5 x 2,1 mm **RÉF. 801123**

## Alimentation industrielle sur rail DIN

Bloc d'alimentation de 12 à 48 volts pour environnement professionnel. Convertit le courant alternatif du secteur en courant continu, stabilisé et régulé, indispensable aux bonnes performances des switchs et convertisseurs industriels.



- › Pour rail DIN symétrique type oméga 35 mm
- › Tension d'entrée : 90 - 264 volts
- › Connecteurs d'entrée / sortie : bornier à vis



Réf. 314628

	TENSION SORTIE	PUISSANCE	RÉF.
Alim. Industrielle	12 V	15 watts 1,25 A	<b>314613</b>
Alim. Industrielle	24 V	60 watts 2,5 A	<b>314614</b>
Alim. Industrielle	24 V	75 watts 3,2 A	<b>314615</b>
Alim. pour switch PoE	48 V	75 watts 1,6 A	<b>314617</b>
Alim. pour switch PoE	48 V	120 watts 2,5 A	<b>314621</b>
Alim. pour switch PoE	48 V	150 watts 3,2 A	<b>314630</b>
Alim. pour switch PoE	48 V	240 watts 5 A	<b>314628</b>
Alim. pour switch PoE	48 V	480 watts 10 A	<b>314629</b>

## Ampèremètre rackable - Mesure Conso pour PDU basic

En 2 ou 4 ports C20/C19 !

- › Ce bandeau 1U permet d'ajouter la fonction de mesure de consommation électrique à distance "over IP" pour tous les bandeaux de prise basiques. Il dispose aussi de ports pour des sondes environnementales
- › Il s'intercale entre les sources d'alimentation (secteur) et les unités de distribution (PDU), l'appareil ne consomme pas d'électricité, il fournit une mesure en ligne à l'instar d'un ampèremètre en ligne.
- › Entrées : 2 ou 4 prises C20 16A max
- › Sorties : 2 ou 4 prises C19 16A max
- › Sondes optionnelles : temp/Hum., porte, eau, vibration...

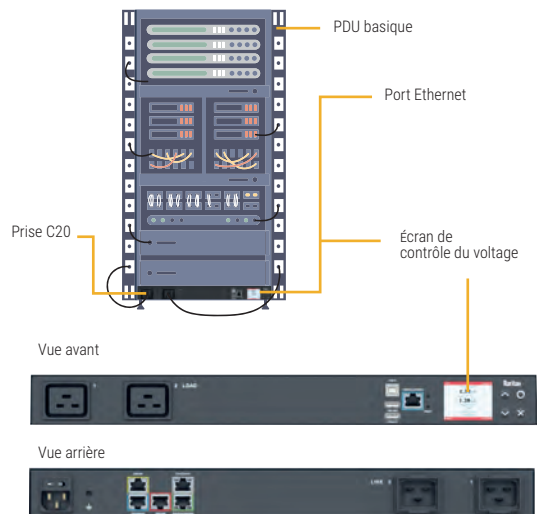

A brand of **Legrand**

	RÉF. RARITAN	RÉF.
Rack IP Mesure Conso pour PDU - Monophasé 2 ports C20/C19	PX3-3211	<b>881202</b>
Rack IP Mesure Conso pour PDU - Monophasé 4 ports C20/C19	PX3-3411	<b>881204</b>

# LEGRAND PDU - Multiprises sur IP contrôlées, mesurées et basiques

## Prises Rackables Mesure et Contrôle

Les plus utilisés par les PRO !

Les unités PDU intelligentes Raritan PX3 contribuent à éliminer les erreurs humaines et peuvent supporter les environnements les plus difficiles. Avec des fonctionnalités de surveillance qui détectent les problèmes de façon proactive et une conception physique qui s'adapte aux conditions les plus difficiles, ils protègent votre charge critique en toutes circonstances. Le contrôleur intégré de la génération iX7 de Raritan fournit une connectivité Gigabit Ethernet standard en anticipation des futures topologies de réseau.

- › Montage Horizontal 19" ou vertical Zéro U
- › Mesure en temps réel avec historique - Mesure par prise
- › Modèle Switch : fonction Marche/ Arrêt à distance



Réf. 881250



Ramlock !



Prise Cx !



Réf. 881400

**Raritan**  
A brand of **Legrand**

	PRISE ENTRÉE	PRISES SORTIES	FORMAT	FONCTION	REF RARITAN	RÉF
PDU IP 19" 1U 16A 8 prises	C20 / 16A	8x C13	19" Horizontal 1U	Switch + Mesure	PX3-5190R	<b>881250</b>
PDU IP ZéroU 16A 12 prises	IEC309 / 16A	12x C13	montage Vertical Zéro U	Switch + Mesure	PX3-5260V	<b>881240</b>
PDU IP 19" 2U 32A 12 prises	IEC309 / 32A	12x C13	19" Horizontal 1U	Switch + Mesure	PX3-5292R	<b>881230</b>
PDU IP 19" 2U 32A 20 prises	IEC309 / 32A	14x C13 6xC19	19" Horizontal 2U	Switch + Mesure	PX3-5844R	<b>881200</b>
PDU IP ZéroU 16A 20 prises	IEC309 / 16A	20x C13	montage Vertical Zéro U	Switch + Mesure	PX3-5440V-M11	<b>881220</b>
PDU IP ZéroU 32A 24 prises	IEC309 / 32A	20x C13 4xC19	montage Vertical Zéro U	Switch + Mesure	PX3-5493V	<b>881210</b>
PX4 IP 32A 24 prises	IEC309 32A	12x C13 +12xCx	Vertical ZéroU	Mesure	PX4-4161-E7	<b>881400</b>
PX4 IP 32A 36 prises	IEC309 32A	18x C13 + 18 x Cx	Vertical ZéroU	Mesure	PX4-4057-E7	<b>881410</b>

## Multiprises administrable iPDU

La marque de référence !

Les PDU IP Legrand permettent de répondre aux besoins en énergie tout en intégrant des fonctions intelligentes, dont la mesure de puissance en temps réel et la surveillance de l'environnement. Les PDU connectés (iPDU) incluent la mesure des consommations et le contrôle de la puissance active et l'alarme à distance

- › Montage Horizontal 19" ou vertical Zéro U
- › Mesure en temps réel avec historique - Mesure par bandeau
- › Modèle Switch : fonction Marche/ Arrêt à distance
- › Courant Monophasé ou Triphasé



Réf. 881140



Réf. 881150



Réf. 881190



Réf. 881130



Réf. 881110

**legrand**

	PRISE ENTRÉE	PRISES SORTIES	FORMAT	FONCTION	REF LEGRAND	RÉF
<b>MODÈLES EN COURANT MONO-PHASE</b>						
PDU IP 1U 10/16A 8 prises	C14 10A / C20 16A	8 x C13	19" Horizontal 1U	Switch + Mesure	646020	<b>881150</b>
PDU IP 19"1U 16A 12 prises	C20 / 16A	12 x C13	19" Horizontal 1U	mesure	646010	<b>881280</b>
PDU IP 19" 2U 32A 16 prises	IEC309 / 16A	16 x C13	19" Horizontal 2U	Switch + Mesure	646021	<b>881140</b>
PDU IP 19" 2U 32A 16 prises	IEC309 / 32A	12x C13 4x C19	19" Horizontal 2U	mesure	646011	<b>881270</b>
PDU IP ZéroU 16A 22 prises	IEC309 / 16A	18x C13 4x C19	montage Vertical Zéro U	mesure	646012	<b>881260</b>
PDU IP ZéroU 16A 24prises	IEC309 / 16A	21x C13 3xC19	montage Vertical Zéro U	Switch + Mesure	646022	<b>881130</b>
PDU IP ZéroU 32A 24prises	IEC309 / 32A	21x C13 3xC19	montage Vertical Zéro U	Switch + Mesure	646023	<b>881120</b>
PDU IP ZéroU 32A 24prises	IEC309 / 32A	20x C13 4x C19	montage Vertical Zéro U	mesure	646016	<b>881160</b>
PDU IP ZéroU 32A 42 prises	IEC309 / 32A	36x C13 6x C19	montage Vertical Zéro U	mesure	646013	<b>881190</b>
<b>MODÈLES EN COURANT TRI-PHASE</b>						
PDU IP ZéroU Triphasé 16A 24 prises	IEC 60309 16A 3P+N+E	21x C13 3xC19	montage Vertical Zéro U	Switch + Mesure	646024	<b>881110</b>
PDU IP ZéroU Triphasé 16A 42prises	IEC 60309 16A 3P+N+E	36x C13 6x C19	montage Vertical Zéro U	mesure	646014	<b>881180</b>
PDU IP ZéroU Triphasé 32A 48prises	IEC 60309 16A 3P+N+E	36x C13 12x C19	montage Vertical Zéro U	mesure	646015	<b>881170</b>

## Multiprise rackable zéro U

- › Multiprise supervisable : non
- › Bandeau protégé par disjoncteurs 16 A
- › Alimentation : monophasé ou triphasé (voir tableau)
- › Bandeau aluminium : zéro U - 19"
- › Equerres de fixation : amovibles et orientables multipositions



Réf. 810314



Réf. 810310

**legrand**

	PRISES	PRISES VERROUILLABLES	FICHE	CORDON	HAUTEUR	PUISSANCE MAX	PROTECTION	TRIPHASE	RÉF
Multiprise zéro U verticale	24 x CEE 7/5	-	bornier	-	29U	32 A cumulés	2 x disj. 16 A	-	<b>810310</b>
Multiprise zéro U verticale	24 x CEE 7/5	-	IEC 60309	3,0 m	29U	32 A cumulés	2 x disj. 16 A	-	<b>810311</b>
Multiprise zéro U verticale	24 x IEC C13	Oui	bornier	-	24U	32 A cumulés	2 x disj. 16 A	-	<b>810312</b>
Multiprise zéro U verticale	24 x IEC C13	Oui	IEC 60309	3,0 m	24U	32 A cumulés	2 x disj. 16 A	-	<b>810313</b>
Multiprise zéro U verticale	20 x IEC C13 4 x IEC C19	Oui	bornier	-	25U	32 A cumulés	2 x disj. 16 A	-	<b>810314</b>
Multiprise zéro U verticale	20 x IEC C13 4 x IEC C19	Oui	IEC 60309	3,0 m	25U	32 A cumulés	2 x disj. 16 A	-	<b>810315</b>
Multiprise zéro U verticale	18 x IEC C13 6 x IEC C19	Oui	IEC 60309	3,0 m	31U	16 A par phase	3 x disj. 16 A	Oui	<b>810316</b>

# ATEN PDU sur IP - Multiprises contrôlées et mesurées



## MULTIPRISES MESURÉES IP READY

16 prises C13

Réf. 268016



Réf. 268010

Control 4 IP Ready



24 prises C13



Réf. 268024

## MULTIPRISES MESURÉES ET CONTRÔLÉES

4 prises C13



Réf. 264104

7 prises C13 + 1 C19



Réf. 266208

8 prises C13



Réf. 266108



Réf. 268208



Réf. 268108

14 prises C13 + 2 C19



Réf. 268216

21 prises C13 + 4 C19



Réf. 268234

24 prises C13 + 6 C19



Réf. 268330

## ACCESSOIRES PDU

Adaptateurs de sécurité EZ-Lok C14



Réf. 268210



Capteur ouverture de porte pour PDU



Réf. 261442

RÉF ATEN	SENS PDU	PRISE C13	PRISE C19	PRISE ENTRÉE	ENTRÉE MAX	MESURE	ON/OFF	RÉF	
PE1216G	Vertical	16	0	C20	16A	si 268010	Non	<b>268016</b>	
PE1324G	Vertical	24	0	IEC309	32A	si 268010	Non	<b>268024</b>	
EC1000	n/a	0	0	4 RJ45	n/a	PDU global	Non	<b>268010</b>	
PE4104G	Horizontal	4	0	C14	10A	PDU global	IP/Bouton	<b>264104</b>	
PE6108G	Horizontal	8	0	C14	10A	PDU global	Par IP	<b>266108</b>	
PE6208G	Horizontal	7	1	C20	16A	PDU global	Par IP	<b>266208</b>	
PE6216G	Vertical	14	7	C20	16A	PDU global	Par IP	<b>266216</b>	
PE8108G	Horizontal	8	0	C14	10A	Par prise	Par IP	<b>268108</b>	
PE8208G	Horizontal	7	1	C20	16A	Par prise	Par IP	<b>268208</b>	
PE8216G	Vertical	14	2	C20	16A	Par prise	Par IP	<b>268216</b>	
PE8324G	Vertical	21	3	IEC309	32A	Par prise	Par IP	<b>268324</b>	
PE8324G3	Vertical	6	18	IEC 309	32 A	Par prise	Par IP	<b>268326</b>	
PDU TRI-PHASÉS 400V - 230V									
PG98230G	Horizontal	24	6	IEC 309 TRI	16A	Par prise	Par IP	<b>268230</b>	
PG98330G	Horizontal	24	6	IEC 309 TRI	32 A	Par prise	Par IP	<b>268330</b>	
ACCESSOIRES PDU									
2X-EA10	Lot de 10 Adaptateurs de sécurité EZ-Lok C14								<b>268210</b>
2X-EA11	Lot de 10 Adaptateurs de sécurité EZ-Lok C20								<b>268211</b>
EA1442	Capteur ouverture de porte pour PDU Aten zéro U								<b>261442</b>

# Prises électriques contrôlées

## Dexlan

### Interrupteur IP 2 prises contrôlées à distance

#### Reboot les appareils plantés !

Commandez à distance via réseau, 3 commandes : Allumage (On), Arrêt (Off) et séquences Off/On en direct ou planifiées sur 8 dates / heures. Son détecteur de panne intégré permet aussi de rebooter un périphérique réseau qui ne répond plus.

- › Entrée : 1 x C14 230 V 10 A
- › Sortie : 2 x C13 230V 10A
- › Port : RJ45 10/100
- › Management : Web temps réel
- › Livré avec 1 Cordon C13-C14 1,8m
- › Agenda d'actions programmables : On, Off, Reboot
- › Séquence reboot : déclenchable par Ping d'adresse IP

Vue avant



Vue arrière



	SORTIE	RÉF.
Interrupteur IP contrôlé à distance	2 x C13 230V 10A	<b>068362</b>

### Mini PDU IP 16A 2 prises rackable 19"

#### Contrôle et mesure à distance !

Suivez à distance la consommation et ajustez des seuils d'alerte ou surcharge via page Web, SNMP ou l'App Windows. Contrôlez individuellement les 2 prises de sortie C13 (On/Off/Reboot).

- › Entrée : 1 x C20 230 V 16 A
- › Sortie : 2 x C13 230 V 10 A
- › Port : RJ45 10/100
- › Management : Web/App Windows/SNM
- › Agenda d'actions programmables : On, off, reboot
- › Alerte événement : email, trap SNMP
- › Afficheur LCD : Adresse IP/Conso
- › Livré avec 1 Cordon C19-C20 1,8 m



	SORTIE	RÉF.
Mini PDU IP rackable 19"	2 x C13 230 V 10 A	<b>068352</b>

### Multiprise PDU IP 8 prises rackable 19"

#### Contrôle et mesure à distance !

Suivez à distance la consommation et ajustez des seuils d'alerte ou de surcharge via page Web, SNMP ou l'App Windows. Contrôlez individuellement les 2 prises de sortie C13 (On/Off/Reboot).

- › Entrée : 1 x C20 230 V 10 A
- › Sortie : 8 x C13 230 V 10 A
- › Port : RJ45 10/100
- › Management : Web/App Windows/SNMP
- › Agenda d'actions programmables : On, Off, Reboot
- › Alerte événements : Email, trap SNMP, alarme sonore
- › Afficheur LCD : Adresse IP/Conso
- › Livré avec 1 Cordon C19-C14 3 m



	SORTIE	RÉF.
Multiprise IP PDU rackable 19"	8 x C13 230 V 10 A max	<b>068358</b>

### Multiprise IP PDU 4 prises C13

#### Surveillez et pilotez à distance l'alimentation de 4 appareils !

Contrôlez individuellement et en temps réel à travers le réseau local ou via Internet des séquences d'allumage et d'extinction des appareils connectés.

- › Entrée : 1 x C14 230 V 10 A
- › Sortie : 4 x C13 230 V 10 A
- › Port : RJ45 10/100
- › Management : Web/App W10 / SNMP
- › Fonctions : On, off, reboot
- › Alertes : Web/Trap SNMP
- › Livré avec 1 cordon C13 - C14 1,8 m

VUE avant



VUE Arrière



	SORTIE	RÉF.
Multiprise IP PDU 4 ports C13	4 x C13 230 V 10 A	<b>068354</b>

## Dexlan

### Multiprise PDU IP rackable 8 ports C13

#### En 16 ou 32 ampères !

Multiprises électriques contrôlées à distance par un navigateur Web, permet d'allumer et d'éteindre tous vos appareils en temps réel ou programmé par un agenda intégré.

- › Afficheur LCD : Adresse IP, consommation, alarmes
- › Puissance admissible : 16 A = 3600 W - 32 A = 7360 W
- › Prise d'entrée : 16 A en C20-32 A en IEC309
- › Prise sortie : 8 x C13 en 10 A



IEC309 32 A



	RÉF.
Multiprise IP PDU 16 A rackable 8 ports C13	<b>068368</b>
Multiprise IP PDU 32 A rackable 8 ports C13	<b>068378</b>

Consultez-nous

### Multiprise PDU IP 8 prises rackable 19"

#### Contrôlez l'alimentation de vos appareils à distance !

Ce bandeau de 8 prises électriques est administrable en réseau IP. La gestion de la distribution électrique s'effectue par page Web ou par accès SNMP (Nagios, Scada...), et permet le contrôle individuel des prises ainsi que la mesure de consommation globale.

- › Entrée : 1 x C19 230 V 16 A max
- › Sortie : 8 x C13 230 V 10 A max
- › Ports : RJ45 10/100
- › Management : Web/App Windows/SNMP
- › Agenda d'actions programmables : On, Off, Reboot
- › Alerte événements : Email, trap SNMP, alarme sonore
- › Afficheur LCD : Adresse IP/Conso
- › Livrée avec 1 cordon C19-C20 3 m



	SORTIE	RÉF.
Multiprise IP PDU rackable 19"	8 x C13 230 V 10 A max	<b>068413</b>

# Onduleurs LEGRAND



## Comment choisir son onduleur ?

Les perturbations électriques peuvent être lourdes de conséquences pour les installations informatiques.

Pour parer à ces dysfonctionnements, l'onduleur est la solution idéale. Fonctionnant comme une batterie de secours, il permet de maintenir constante la tension électrique en cas de coupure de courant, de foudre ou de variation de la tension électrique à la hausse comme à la baisse et d'éliminer les parasites.

Le choix de l'onduleur se fait en partie selon le type d'équipement à protéger :

TYPE D'ÉQUIPEMENT	TYPE D'ONDULEUR
Pour les activités bureautiques de base et les installations individuelles (ordinateur personnel)	Onduleur haute fréquence (ou off line)
Pour les PME, les installations informatiques mono-poste (applications bureautiques et périphériques : imprimante, scanner, modem...), les activités multimédia, les petits serveurs...	Onduleur line interactive (ou in line)
Pour les serveurs informatiques, les applications de gestion et industrielles	Onduleur line interactive (ou in line)
Pour la protection des applications sensibles : matériels médicaux, aéroports, banques, industries, gros serveurs dans les data center...	Onduleur on line



Et selon l'espace à disposition / configuration pour l'installer :

Pour les onduleurs destinés à un usage personnel ou mono-poste	Pensez aux dimensions et prévoyez un espace suffisant pour le poser
Pour les onduleurs destinés à la protection de serveurs hébergés dans une baie, il convient d'opter pour des modèles rackables. Le plus souvent, il s'agit de boîtiers 19" d'une hauteur de 2 ou 3 U.	Pensez, le cas échéant, à prévoir les rails correspondants.

**PENSEZ-Y**

Retrouvez nos cordons pour onduleurs

Page : 86



## Onduleur Keor DC

**Spécial box internet : jusqu'à 90 min d'autonomie !**

- › Technologie : haute fréquence
- › Format : boîtier compact
- › Affichage : LED
- › Tension de sortie réglable : 9V, 12V, 15V, 19V
- › Batterie : Lithium li-ion



**Livré avec 4 jack d'alimentation**



5.5 x 2.1 mm



4.75 x 1.7 mm



3.5 x 1.35 mm



5.5 x 2.5 mm

PRISES SECOURUES	PUISSANCE (VA)	PUISSANCE (W)	RÉF. LEGRAND	RÉF.
1 prise jack DC	25	25	3 110 10	<b>794225</b>

 GARANTIE  
**02** ANS

## Onduleur Keor PDU

**Multiprise rackable avec onduleur !**

- › Technologie : haute fréquence
- › Format : boîtier rackable 2U
- › Affichage : LED
- › Port de communication : USB



PRISES SECOURUES	PUISSANCE (VA)	PUISSANCE (W)	RÉF. LEGRAND	RÉF.
8 prises CEE 7/5	800	480	3 103 30	<b>794223</b>
8 prises IEC C13	800	480	3 103 31	<b>794224</b>

 GARANTIE  
**02** ANS

## Onduleur Keor Multiplug

**Onduleur 3 en 1 : onduleur + parafoudre + chargeur USB**

- › Technologie : Line Interactive
- › Format : multiprise
- › Affichage : LED
- › 4 prises secourues : CEE 7/5 type F (compatible type E)
- › 2 prises parafoudre : CEE 7/5 type F (compatible type E)
- › Chargeur USB 1A



PRISES SECOURUES	PUISSANCE (VA)	PUISSANCE (W)	RÉF. LEGRAND	RÉF.
4 x CEE 7/5 type F (compatible type E)	600	360	3 100 83	<b>794211</b>
4 x CEE 7/5 type F (compatible type E)	800	480	3 100 84	<b>794212</b>

 GARANTIE  
**02** ANS

## Onduleur Keor SP

- › Technologie : Line Interactive
- › Format : boîtier tour
- › Affichage : LED
- › Chargeur USB Type-A
- › Port de communication : USB



PRISES SECOURUES	PUISSANCE (VA)	PUISSANCE (W)	RÉF. LEGRAND	RÉF.
4 x IEC C13	600	360	3 101 80	<b>794213</b>
4 x IEC C13	800	480	3 101 83	<b>794214</b>
6 x IEC C13	1000	600	3 101 86	<b>794215</b>
6 x IEC C13	1500	900	3 101 89	<b>794216</b>
6 x IEC C13	2000	1200	3 101 92	<b>794217</b>
1 x IEC C13 + 1 x CEE 7/5	600	360	3 101 82	<b>794218</b>
1 x IEC C13 + 1 x CEE 7/5	800	480	3 101 85	<b>794219</b>
2 x IEC C13 + 2 CEE 7/5	1000	600	3 101 88	<b>794220</b>
2 x IEC C13 + 2 CEE 7/5	1500	900	3 101 91	<b>794221</b>
2 x IEC C13 + 2 CEE 7/5	2000	1200	3 101 94	<b>794222</b>

 GARANTIE  
**02** ANS



## Onduleur Daker DK Plus

- › Technologie : on line double conversion
- › Format : boîtier tour ou rack
- › Affichage : LCD pivotant par 1/4 de tour
- › Port de communication : 1 x USB, 1 x RS-232
- › Option : batterie supplémentaire, support de fixation, carte SNMP

GARANTIE  
**02**  
ANS



Réf. 794209



Réf. 794200



Réf. 794204

PRISES SECOURUES	PUISSANCE (VA)	PUISSANCE (W)	RÉF. LEGRAND	RÉF.
6 x IEC C13	1000	900	3 101 70	<b>794200</b>
6 x IEC C13	2000	1800	3 101 71	<b>794201</b>
6 x IEC C13 – 1 x IEC C19	3000	2700	3 101 72	<b>794202</b>
8 x IEC C13 – 2 x IEC C19	5000	5000	3 101 73	<b>794203</b>
8 x IEC C13 – 2 x IEC C19	6000	6000	3 101 74	<b>794204</b>
ACCESSOIRES				
Support de fixation	-	-	3 109 52	<b>794209</b>
Carte SNMP CS102 SK	-	-	3 110 58	<b>794245</b>

D'AUTRES CONFIGURATIONS SONT DISPONIBLES,  
CONSULTEZ-NOUS !

## Onduleur Keor SPE TOWER

- › Technologie : Line Interactive
- › Format : boîtier tour
- › Affichage : LCD
- › Port de communication : USB, RS-232
- › Option : carte SNMP

GARANTIE  
**02**  
ANS



NEW

PRISES SECOURUES	PUISSANCE (VA)	PUISSANCE (W)	RÉF. LEGRAND	RÉF.
6 x IEC C13	750	600	311060	<b>794226</b>
8 x IEC C13	1000	800	311061	<b>794227</b>
8 x IEC C13	1500	1200	311062	<b>794228</b>
8 x IEC C13	2000	1600	311063	<b>794229</b>
8 x IEC C13 + 1 x C19	3000	2400	311064	<b>794235</b>
ACCESSOIRES				
Carte SNMP CS102 SK			311058	<b>794245</b>
Carte SNMP CS 102 SK WIFI			311059	<b>794246</b>

## Onduleur Keor SPE RACK

- › Technologie : Line Interactive
- › Format : boîtier tour ou rack
- › Affichage : LCD
- › Port de communication : USB, RS-232
- › Option : carte SNMP, batteries supplémentaires, support de fixation

GARANTIE  
**02**  
ANS



NEW

PRISES SECOURUES	HAUTEUR	PUISSANCE (VA)	PUISSANCE (W)	RÉF. LEGRAND	RÉF.
5 x IEC C13	1U	750	525	311065	<b>794236</b>
5 x IEC C13	1U	1000	700	311066	<b>794237</b>
8 x IEC C13	2U	1000	800	311067	<b>794238</b>
5 x IEC C13	1U	1500	1000	311068	<b>794239</b>
8 x IEC C13	2U	1500	1200	311069	<b>794240</b>
8 x IEC C13 + 1 x IEC C19	2U	2200	2000	311070	<b>794241</b>
8 x IEC C13 + 1 x IEC C19	3U	2200	2000	311071	<b>794242</b>
8 x IEC C13 + 1 x IEC C19	2U	3000	2700	311072	<b>794243</b>
8 x IEC C13 + 1 x IEC C19	3U	3000	2700	311073	<b>794244</b>
ACCESSOIRES					
Carte SNMP CS102 SK				311058	<b>794245</b>
Carte SNMP CS 102 SK WIFI				311059	<b>794246</b>
Support de fixation				310952	<b>794209</b>

# Multiprises et onduleurs EATON



Powering Business Worldwide

## Eaton Protection Box

### Multiprises parafoudre premium pour les équipements multimédias.

Permet de protéger efficacement l'alimentation des équipements connectés des surtensions, parasites et effets indirects de la foudre.

- > 3 modèles disponibles : 1, 6 ou 8 prise(s)
- > Dispositif parafoudre certifié répondant à la norme IEC 61-643-11
- > Double protection parafoudre : ligne électrique et xDSL
- > 2 chargeurs USB pour charger un périphérique mobile (modèles 6 et 8 prises) sauf modèle PB6F
- > Garantie des équipements connectés



	NOMBRE DE PRISE(S)	PRISES USB	RÉF. EATON	RÉF.
Eaton Protection Box 1 FR	1	-	PB1TF	<b>766258</b>
Eaton Prot. Box 1 Tel@ FR	1	-	PB1TF	<b>766244</b>
Eaton Prot. Box 6 FR	6	-	PB6F	<b>766204</b>
Eaton Prot. Box 6 USB FR	6	2	PB6UF	<b>767942</b>
Eaton Prot. Box 6 Tel@ USB FR	6	2	PB6TUF	<b>766223</b>
Eaton Prot. Box 8 Tel@ USB FR	8	2	PB8TUF	<b>766260</b>

Disponibles avec prises « Schuko » (DIN).



EXTENSION GARANTIE +1 -3

## Onduleur Eaton 3S Mini

### Assurez la continuité du service de votre box internet et des petits équipements résidentiels !

C'est un onduleur DC compact et abordable qui protège en plus de votre connexion internet, les caméras IP, les assistants personnels et les contrôleurs intelligents. Il vient compléter l'offre résidentielle Eaton composée de l'onduleur 3S Gen 2 et de la multiprise parafoudre Eaton Protection Box. Avec un design moderne, black & white\* et extra plat, il est parfait pour se fondre dans votre décoration intérieure !

Quelle est la valeur ajoutée de l'Eaton 3S Mini ?

- > Compact et design !
- > Indicateurs LED de batterie
- > 4 adaptateurs pour les différentes tensions des fournisseurs de box internet
- > Batteries Lithium-ion : autonomie supérieure !
- > Garantie standard de 2 ans
- > Dimension L x H x P : 95,5 x 30 x 136 mm
- > Poids : 400 grammes



	RÉF. EATON	RÉF.
Eaton 3S Mini	3SM36	<b>771881</b>

\*Noir et blanc

## Eaton Ellipse ECO 500-1600VA

### Onduleur multiprises parafoudre pour les équipements multimédias.

- > 2 modèles disponibles : 4 ou 8 prises (1 ou 4 prise(s) parafoudre avec 3 ou 4 prises ondulées)
- > Dispositif parafoudre certifié répondant à la norme IEC 61-643-11
- > Fonction EcoControl : éteint automatiquement les périphériques non essentiels
- > Design extra plat pour une installation facile (verticale/horizontale)
- > Montage en rack 19" (kit 2U en option) (Réf. ELRACK)
- > Montage mural (kit en option) (Réf. ELWALL)
- > 1 port de communication USB pour se connecter au PC (configuration et shutdown)
- > Garantie des équipements connectés



	NOMBRE DE PRISE(S)	RÉF. EATON	RÉF.
Eaton Ellipse ECO 500 FR	4	EL500FR	<b>165260</b>
Eaton Ellipse ECO 650 FR	4	EL650FR	<b>165261</b>
Eaton Ellipse ECO 650 USB FR	4	EL650USBFR	<b>165262</b>
Eaton Ellipse ECO 800 USB FR	4	EL800USBFR	<b>165263</b>
Eaton Ellipse ECO 1200 USB FR	8 (4+4)	EL1200USBFR	<b>165264</b>
Eaton Ellipse ECO 1600 USB FR	8 (4+4)	EL1600USBFR	<b>165265</b>

Disponibles avec prises IEC et « Schuko » (DIN).



EXTENSION GARANTIE +1 -3

## Eaton 3S Gen2 (450-850 VA)

### Onduleur multiprises parafoudre pour les équipements multimedia

- > 2 Modèles disponibles : 6 ou 8 prises (3 ou 4 prises parafoudre avec 3 ou 4 prises ondulées)
- > Dispositif parafoudre certifié répondant à la norme IEC 61-643-11
- > Double protection parafoudre : ligne électrique et xDSL
- > 2 ports USB pour charger un périphérique mobile (modèle 8 prises)
- > 1 port de communication USB pour se connecter au PC (configuration et shutdown)



	NOMBRE DE PRISES	CHARGEUR USB	RÉF. CONSTRUCTEUR	RÉF.
Eaton 3S 450 FR	6		3S450F	<b>767798</b>
Eaton 3S 550 FR	6		3S550F	<b>161476</b>
Eaton 3S 700 FR	8	2	3S700F	<b>161446</b>
Eaton 3S 850 FR	8	2	3S850F	<b>766206</b>

## Ellipse PRO (650-1600VA)

### Onduleur pour les caméras de vidéosurveillance, postes de travail et serveurs NAS professionnels.

- > 2 modèles disponibles : 4 ou 8 prises (1 ou 4 prise(s) parafoudre avec 3 ou 4 prises ondulées).
- > Dispositif parafoudre certifié répondant à la norme IEC 61-643-11.
- > Ecran LCD : donne une information claire sur l'état de l'onduleur.
- > Design extra plat pour une installation facile (verticale/horizontale).
- > Montage en rack 19" (kit 2U en option). Montage mural (kit en option).
- > 1 port de communication USB pour se connecter au PC (configuration et shutdown).
- > Technologie AVR : régulation de tension pour réduire le temps sur batterie.



	NOMBRE DE PRISES	RÉF. CONSTRUCTEUR	RÉF.
Ellipse PRO 650VA	4	ELP650FR	<b>165274</b>
Ellipse PRO 850VA	4	ELP850FR	<b>165275</b>
Ellipse PRO 1200VA	8	ELP1200FR	<b>165276</b>
Ellipse PRO 1600VA	8	ELP1600FR	<b>165277</b>

Disponibles avec prises IEC et « Schuko » (DIN). Cordon d'alimentation non livré sur les modèles IEC.

GARANTIE 03 ANS

## Eaton 5SC 500-3000VA

### Onduleur compact pour la protection des petits serveurs.

- > Modèle tour compact pour intégration facile (kiosques, distributeurs de billets)
- > Modèle rack court pour baies de faible profondeur (500mm)
- > Emplacement pour carte de communication (modèles Rack)
- > Sortie sinusoïdale pure (compatible serveurs PFC)
- > Ecran LCD : donne une information claire sur l'état de l'onduleur
- > Remplacement facile des batteries par le panneau avant



	NOMBRE DE PRISES	RÉF. EATON	RÉF.
Eaton 5SC 500i (Modèle Tour)	4 prises IEC C13 (10A)	5SC500I	<b>767826</b>
Eaton 5SC 750i (Modèle Tour)	6 prises IEC C13 (10A)	5SC750I	<b>766252</b>
Eaton 5SC 1000i (Modèle Tour)	8 prises IEC C13 (10A)	5SC1000I	<b>161457</b>
Eaton 5SC 1500i (Modèle Tour)	8 prises IEC C13 (10A)	5SC1500I	<b>767732</b>
Eaton 5SC 1000i Rack2U	8 prises IEC C13 (10A)	5SC1000IR	<b>767726</b>
Eaton 5SC 1500i Rack2U	8 prises IEC C13 (10A)	5SC1500IR	<b>768005</b>
Eaton 5SC 2200i RT2U	8 prises IEC C13 (10A) + 1 prise IEC C19 (16A)	5SC2200IRT	<b>766229</b>
Eaton 5SC 3000i RT2U	8 prises IEC C13 (10A) + 1 prise IEC C19 (16A)	5SC3000IRT	<b>166229</b>

EXTENSION GARANTIE +1 -3





Powering Business Worldwide

## Eaton 5P 650-1550VA

**Onduleur Premium pour les équipements informatiques (serveurs, réseaux, stockage...).**

- › Modèles tour ou rack 1U
- › Modèles rack pour une densité de puissance inégalée de 1,1kW pour 1U
- › Ecran graphique LCD : information et paramétrage de l'onduleur
- › Emplacement pour carte de communication
- › 2 groupes de prises programmables



	NOMBRE DE PRISES	RÉF. EATON	RÉF.
Eaton 5P 650I	4 IEC C13 (10A)	5P650I	<b>165271</b>
Eaton 5P 650I Rack1U	4 IEC C13 (10A)	5P650IR	<b>165272</b>
Eaton 5P 850I	6 IEC C13 (10A)	5P850I	<b>165266</b>
Eaton 5P 850I Rack1U	4 IEC C13 (10A)	5P850IR	<b>165273</b>
Eaton 5P 1150I	8 IEC C13 (10A)	5P1150I	<b>165267</b>
Eaton 5P 1150I Rack1U	6 IEC C13 (10A)	5P1150IR	<b>165270</b>
Eaton 5P 1550I	8 IEC C13 (10A)	5P1550I	<b>165268</b>
Eaton 5P 1550I Rack1U	6 IEC C13 (10A)	5P1550IR	<b>165269</b>

## 5PX Gen2 (1-3kVA)

**Onduleur Premium pour les équipements informatiques jusqu'à 3KW et besoin de longues autonomies.**

- Idéal pour la protection des enregistreurs et des caméras de vidéosurveillance.
- › Facteur de puissance unitaire VA=W.
- › Modèles convertibles rack/tour (pieds et glissières inclus).
- › Modèles 3U courts pour baies réseaux.
- › Longues autonomies : jusqu'à 4 coffrets de batteries externes (EBM).
- › Nouvel écran graphique LCD.
- › Emplacement pour carte de communication (NETWORK-M2) : pour superviser à distance et en toute sécurité un parc d'onduleurs via la nouvelle offre «Cyber Secured Monitoring».
- › 2 groupes de prises programmables pour l'arrêt / le redémarrage séquentiel des applications.



	NOMBRE DE PRISES	RÉF. CONSTRUCTEUR	RÉF.
Eaton 5PX Gen2 1000I RT2U		5PX1000IRT2UG2	<b>772280</b>
Eaton 5PX Gen2 1000I RT2U Netpack**	8 prises IEC C13 (10A)	5PX1000IRTNG2	<b>772337</b>
Eaton 5PX Gen2 1500I RT2U		5PX1500IRT2UG2	<b>772281</b>
Eaton 5PX Gen2 1500I RT2U Netpack**		5PX1500IRTNG2	<b>772338</b>
Eaton 5PX Gen2 2200I RT2U		5PX2200IRT2UG2	<b>772282</b>
Eaton 5PX Gen2 2200I RT3U	8 prises IEC C13 (10A)	5PX2200IRT3UG2	<b>772283</b>
Eaton 5PX Gen2 2200I RT2U Netpack**		5PX2200IRTNG2	<b>772339</b>
Eaton 5PX Gen2 3000I RT2U	+2 prises IEC C19 (16A)	5PX3000IRT2UG2	<b>772284</b>
Eaton 5PX Gen2 3000I RT3U		5PX3000IRT3UG2	<b>772285</b>
Eaton 5PX Gen2 3000I RT2U Netpack**		5PX3000IRTNG2	<b>772340</b>
Eaton 5PX Gen2 EBM 48V RT2U		5PXEBM48RT2UG2	<b>772286</b>
Eaton 5PX Gen2 EBM 72V RT2U		5PXEBM72RT2UG2	<b>772287</b>
Eaton 5PX Gen2 EBM 72V RT3U		5PXEBM72RT3UG2	<b>772341</b>
ACCESSOIRE			
EATON Carte réseau Gigabit M3		NETWORK-M3	<b>778199</b>

\*\* Carte réseau de communication Gigabit NETWORK-M3 incluse. Certifiée normes UL 2900-1 et IEC 62443-4-2 (Cybersécurité)

## Eaton PDU G4

**Basic, Metered, Switched et Managed !**

Distribution intelligente de l'alimentation pour baie informatique.

- › Modèles disponibles : 0U (vertical) et 1U (horizontal)
- › Prises IEC hybrides C39 (combo C13 C39) pour plus de flexibilité
- › Disjoncteurs extra-plats pour éviter des déclenchements accidentels
- › Système de montage universel
- › Fonctionnement haute température (60°)
- › Daisy Chain jusqu'à 32
- › Commutation des prises à distance
- › Daisy Chain de 8 PDUs sur une seule adresse IP
- › Mass configuration via clé USB

**NEW**



Réf. 070175



Réf. 070107

	RÉF. EATON	RÉF.
PDU G4 BA 0U 309 16A 1P 12xC13,12xC39	EVBAF116A	<b>070175</b>
PDU G4 MI 0U 309 32A 1P 12xC13,12xC39	EVMIF132A	<b>070107</b>

## Eaton Rack

**De 12 à 48U !**

Distribution intelligente de l'alimentation pour baie informatique.

- › Disponible de 12 à 48U, de 750 à 800mm de largeur et de 800 à 1200mm de profondeur
- › Portes perforées, charge utile 1360kg
- › Châssis de rack entièrement assemblé avec roulettes porteuses et pieds de stabilisation
- › 4 rails de montage de 19" ajustables à l'infini avec marquages de U à l'avant et à l'arrière
- › Pâsses câbles améliorés facilitant le montage de PDU et des accessoires à l'arrière



**NEW**

	RÉF. EATON	RÉF.
Baie SmartRack 24U, profondeur 850 mm	SR24UB	<b>794146</b>
Baie SmartRack 25U pour serveurs, profondeur 1090 mm, avec portes et panneaux latéraux	SR25UB	<b>794147</b>
Baie sécurisée SmartRack Premium 42U, profondeur 1090 mm	SR42UB	<b>794148</b>
Baie SmartRack 42U avec portes & panneaux latéraux, profondeur 1232 mm	SR42UBDP	<b>794149</b>

# Onduleurs INFOSEC



## Onduleur Z1 ZenCube EX

- › Technologie : haute fréquence
- › Format : boîtier tour
- › Affichage : LED
- › Prises secourues : 3 prises CEE 7/5 type F
- › Redémarrage automatique au retour du secteur



Réf. 791822

GARANTIE  
**02** ANS

## Onduleur Z2 EX

- › Technologie : haute fréquence
- › Format : grosse multiprise, fixable au mur
- › Affichage : LED
- › Prises secourues : 3 prises CEE 7/5 type F
- › Prises parafoudre : 3 prises CEE 7/5 type F
- › Port de communication : 1 x USB
- › Protection par disjoncteur d'entrée



Réf. 791809

GARANTIE  
**02** ANS

PUISSANCE (VA)	PUISSANCE (W)	RÉF.
400	200	<b>791822</b>
600	300	<b>791823</b>

PUISSANCE (VA)	PUISSANCE (W)	RÉF.
550	275	<b>791809</b>
700	350	<b>791811</b>
1000	500	<b>791812</b>

## Onduleur Z3 ZenBox

- › Technologie : haute fréquence
- › Format : boîtier tour
- › Affichage : LED
- › Prises secourues : 3 prises protégées CEE 7/5 type F (sauf Réf. 791807 et Réf. 791808 : 4 prises)
- › Port de communication : 1 x USB



Réf. 791806

GARANTIE  
**03** ANS

## Onduleur line interactive Zen Live

- › Technologie : line interactive avec AVR
- › Format : boîtier tour
- › Affichage : LED
- › Prises secourues : 4 prises CEE 7/5 type F (compatible type E)



Réf. 791827

GARANTIE  
**02** ANS

PUISSANCE (VA)	PUISSANCE (W)	RÉF.
500	250	<b>791806</b>
700	350	<b>791807</b>
1000	500	<b>791808</b>

PUISSANCE (VA)	PUISSANCE (W)	RÉF.
500	300	<b>791827</b>
650	390	<b>791828</b>
800	480	<b>791829</b>
1000	600	<b>791830</b>

## Onduleur X1+

- › Technologie : Line interactive
- › Format : boîtier tour
- › Affichage : LED
- › Prises secourues : 2 prises CEE 7/5 type F (sauf Réf. 776303 à Réf. 776305 : 4 prises)
- › Port de communication : 1 x USB

**NEW**



Réf. 776303

**NOUVEAU**

GARANTIE  
**02** ANS

PUISSANCE (VA)	PUISSANCE (W)	RÉF.
500	300	<b>776300</b>
700	360	<b>776301</b>
1000	500	<b>776302</b>
1300	720	<b>776303</b>
1600	900	<b>776304</b>
2200	1320	<b>776305</b>

## Onduleur line interactive Zen-X

### Onduleur 3 en 1 : onduleur + parafoudre + chargeur USB !

- › Technologie : line interactive avec AVR
- › Format : grosse multiprise, fixable au mur
- › Affichage : LCD
- › Prises secourues : 3 prises CEE 7/5 type F (sauf Réf. 791850 : 4 prises)
- › Prises parafoudre : 3 prises CEE 7/5 type F (sauf Réf. 791850 : 4 prises)
- › Port de communication : 1 x USB
- › Protection RJ : RJ45
- › Chargeur USB : 1 port 1 A max



Réf. 791813

GARANTIE  
**02** ANS

PUISSANCE (VA)	PUISSANCE (W)	RÉF.
600	360	<b>791813</b>
800	480	<b>791814</b>
1000	600	<b>791850</b>

NOUVEAUTÉ :



Les armoires batteries supplémentaires ainsi que les extensions de garantie sont disponibles. Contactez votre commercial !



## Onduleur line interactive X1 EX

- Technologie : line interactive avec AVR
- Format : boîtier tour
- Affichage : LED
- Port de communication : 1 x USB (sauf pour les Réf. 791141, Réf. 791142, Réf. 791143)



Réf. 791141

GARANTIE  
02 ANS

	PRISES SECOURUES	PUISSANCE (VA)	PUISSANCE (W)	RÉF.
Onduleur X1 EX	2 x CEE 7/5	500	250	<b>791141</b>
Onduleur X1 EX	2 x CEE 7/5	700	350	<b>791142</b>
Onduleur X1 EX	2 x CEE 7/5	1000	500	<b>791143</b>
Onduleur X1 EX	4 x CEE 7/5	1250	625	<b>790890</b> *
Onduleur X1 EX	4 x CEE 7/5	1600	900	<b>790891</b> *
Onduleur X1 EX	4 x CEE 7/5	2000	1200	<b>790892</b> *

## Onduleur line interactive X3 EX LCD USB

- Technologie : line interactive avec AVR
- Format : boîtier tour
- Affichage : LCD
- Port de communication : 1 x USB
- Protection RJ : RJ11, RJ45



Réf. 791151

GARANTIE  
03 ANS

	PRISES SECOURUES	PUISSANCE (VA)	PUISSANCE (W)	RÉF.
Onduleur X3 EX LCD USB	2 x CEE 7/5 Type F	500	250	<b>791151</b>
Onduleur X3 EX LCD USB	2 x CEE 7/5 Type F	650	360	<b>791152</b>
Onduleur X3 EX LCD USB	2 x CEE 7/5 Type F	800	480	<b>791153</b> *
Onduleur X3 EX LCD USB	2 x CEE 7/5 Type F	1000	500	<b>791154</b>
Onduleur X3 EX LCD USB	4 x CEE 7/5 Type F	1200	600	<b>791155</b> *
Onduleur X3 EX LCD USB	4 x CEE 7/5 Type F	1600	880	<b>791156</b> *
Onduleur X3 EX LCD USB	4 x CEE 7/5 Type F	2000	1200	<b>791157</b> *
Onduleur X3 EX LCD USB	4 x CEE 7/5 Type F	3000	1800	<b>791158</b> *

## Onduleur line interactive X4 RM Plus

- Technologie : line interactive avec AVR
- Format : boîtier rackable 2U
- Affichage : LCD
- Port de communication : 1 x USB
- Protection RJ : RJ45
- Option : rails 19"



Réf. 791201

GARANTIE  
02 ANS

	PRISES SECOURUES	PUISSANCE (VA)	PUISSANCE (W)	RÉF.
Onduleur X4 RM Plus	4 x IEC C13, 2 x CEE 7/5	600	360	<b>791201</b>
Onduleur X4 RM Plus	4 x IEC C13, 2 x CEE 7/5	800	480	<b>791202</b>
Onduleur X4 RM Plus	8 x IEC C13, 2 x CEE 7/5	1000	600	<b>791203</b> *
Onduleur X4 RM Plus	8 x IEC C13, 2 x CEE 7/5	2000	1200	<b>791204</b>
Onduleur X4 RM Plus	8 x IEC C13, 2 x CEE 7/5	3000	1800	<b>791205</b> *
Rails 19" pour X4 RM Plus	-	-	-	<b>791077</b>

## Onduleur on line simple conversion E2 LCD

- Technologie : on line hybride simple conversion
- Format : boîtier tour
- Affichage : LCD
- Port de communication : 1 x USB
- Protection RJ : RJ11, RJ45



Réf. 791064

GARANTIE  
03 ANS

	PRISES SECOURUES	PUISSANCE (VA)	PUISSANCE (W)	RÉF.
Onduleur E2 LCD	4 x IEC C13	600	360	<b>791061</b>
Onduleur E2 LCD	4 x IEC C13	800	480	<b>791062</b>
Onduleur E2 LCD	4 x IEC C13	1000	700	<b>791063</b>
Onduleur E2 LCD	6 x IEC C13	1500	1050	<b>791064</b>
Onduleur E2 LCD	6 x IEC C13	2000	1400	<b>791065</b>

## Onduleur on line simple conversion E3 Live

- Technologie : on line hybride simple conversion
- Format : boîtier tour ou rackable 1U à 2U
- Affichage : LCD
- Port de communication : 1 x USB, 1 x RS-232
- Option : rails 19", carte SNMP, carte AS400



Réf. 790920

GARANTIE  
03 ANS

	HAUTEUR	PRISES SECOURUES	PUISSANCE (VA)	PUISSANCE (W)	RÉF.
Onduleur E3 Live RM	1U	4 x IEC C13	500	300	<b>790920</b>
Onduleur E3 Live RM	1U	4 x IEC C13	750	450	<b>790921</b>
Onduleur E3 Live RM	1U	4 x IEC C13	1000	600	<b>790922</b>
Onduleur E3 Live RM	1U	4 x IEC C13	1500	900	<b>790923</b>
Onduleur E3 Live RT	2U	4 x IEC C13	2200	1320	<b>790924</b>
Onduleur E3 Live RT	2U	8 x IEC C13 1 x IEC C19	3000	1800	<b>790925</b>
Rails 19" pour E3 Live RM	-	-	-	-	<b>790926</b>
Rails 19" pour E3 Live RT	-	-	-	-	<b>790927</b>
Carte SNMP pour E3 Live	-	-	-	-	<b>790928</b>

## Onduleur on line simple conversion E3 Performance RT

- Technologie : on line hybride simple conversion
- Format : boîtier rackable 2U
- Affichage : LCD
- Option : rails 19", carte SNMP, batterie supplémentaire
- Port de communication : 1 x USB, 1 x RS-232
- Protection RJ : RJ45



Réf. 791212

GARANTIE  
03 ANS

	PRISES SECOURUES	PUISSANCE (VA)	PUISSANCE (W)	RÉF.
Onduleur E3 Performance RT	8 x IEC C13	800	720	<b>791212</b> *
Onduleur E3 Performance RT	8 x IEC C13	1100	990	<b>791213</b> *
Onduleur E3 Performance RT	8 x IEC C13	1500	1350	<b>791214</b> *
Onduleur E3 Performance RT	8 x IEC C13	2000	1800	<b>791215</b> *
Onduleur E3 Performance RT	8 x IEC C13 - 1 x IEC C19	2500	2250	<b>791216</b> *
Onduleur E3 Performance RT	8 x IEC C13 - 1 x IEC C19	3000	2700	<b>791217</b> *
Onduleur E3 Performance RT	8 x IEC C13 - 1 x IEC C19	5000	4500	<b>791401</b> *
Rails 19" pour E3 Performance RT	-	-	-	<b>791077</b>
Carte SNMP pour E3 Performance RT	-	-	-	<b>791079</b>

# Onduleurs INFOSEC



## Onduleur on line double conversion E3 PRO RM

GARANTIE 02 ANS

**Rackable au format 1U !**

Grâce à son format rackable 1U, cet onduleur peut facilement être intégré dans une baie 19."

- › Technologie : on line double conversion
- › Format : boîtier rackable 1U
- › Affichage : LED
- › Prises secourues : 3 x IEC C13
- › Port de communication : 1 x USB
- › Option : rails 19", batterie supplémentaire, carte SNMP



Réf. 791121

	HAUTEUR	PUISSANCE (VA)	PUISSANCE (W)	RÉF.
Onduleur E3 PRO RM	1U	1000	800	<b>791121</b> *
Rails 19" pour E3 PRO RM	-	-	-	<b>791077</b>
Carte SNMP pour E3 PRO RM	-	-	-	<b>791079</b>

## Onduleur on line double conversion E3 PRO RT

GARANTIE 02 ANS

- › Technologie : on line double conversion
- › Format : boîtier rackable 2U à 6U
- › Affichage : LCD
- › Port de communication : 1 x USB, 1 x RS-232
- › Option : rails 19", batterie supplémentaire, carte SNMP



Réf. 791122

	PRISES SECOURUES	HAUTEUR	PUISSANCE (VA)	PUISSANCE (W)	RÉF.
Onduleur E3 PRO RT	3 x IEC C13	2U	1000	900	<b>791122</b> *
Onduleur E3 PRO RT	4 x IEC C13	2U	2000	1800	<b>791123</b> *
Onduleur E3 PRO RT	4 x IEC C13	2U	3000	2700	<b>791124</b> *
Onduleur E3 PRO RT	bornier entrée / sortie	4U	5000	4500	<b>791131</b> *
Onduleur E3 PRO RT	bornier entrée / sortie	4U	6000	5400	<b>791132</b> *
Onduleur E3 PRO RT	bornier entrée / sortie	6U	10000	9000	<b>791133</b> *
Rails 19" pour E3 PRO RT	-	-	-	-	<b>791077</b>
Carte SNMP pour E3 PRO RT	-	-	-	-	<b>791079</b>

## Onduleur on line double conversion E4 LCD PRO

GARANTIE 02 ANS

- › Technologie : on line double conversion
- › Format : boîtier tour
- › Affichage : LCD
- › Port de communication : 1 x USB, 1 x RS-232
- › Option : batterie supplémentaire, carte SNMP



Réf. 790993

	PRISES SECOURUES	PUISSANCE (VA)	PUISSANCE (W)	RÉF.
Onduleur E4 LCD PRO	3 x IEC C13	1000	900	<b>790990</b> *
Onduleur E4 LCD PRO	4 x IEC C13	1500	1350	<b>790991</b> *
Onduleur E4 LCD PRO	4 x IEC C13	2000	1800	<b>790992</b> *
Onduleur E4 LCD PRO	4 x IEC C13	3000	2700	<b>790993</b> *
Carte SNMP pour E4 LCD PRO	-	-	-	<b>791079</b>

## Onduleur on line double conversion E4 LCD PRO ONE

GARANTIE 02 ANS

- › Technologie : on line double conversion
- › Format : boîtier tour
- › Affichage : LCD
- › Port de communication : 1 x USB, 1 x RS-232
- › Option : batterie supplémentaire, carte SNMP



Réf. 790933

	PRISES SECOURUES	PUISSANCE (VA)	PUISSANCE (W)	RÉF.
Onduleur E4 PRO ONE	1 x CEE 7/5 + 3 x IEC C13	1000	1000	<b>776306</b> *
Onduleur E4 PRO ONE	1 x CEE 7/5 + 3 x IEC C13	1500	1500	<b>776307</b> *
Onduleur E4 PRO ONE	1 x CEE 7/5 + 2 x IEC C13	2000	2000	<b>776308</b> *
Onduleur E4 PRO ONE	2 x CEE 7/5 + 4 x IEC C13	3000	3000	<b>776309</b> *
Onduleur E4 PRO ONE	bornier entrée / sortie	5000	5000	<b>790930</b> *
Onduleur E4 PRO ONE	bornier entrée / sortie	6000	6000	<b>790931</b> *
Onduleur E4 PRO ONE	bornier entrée / sortie	8000	8000	<b>790932</b> *
Onduleur E4 PRO ONE	bornier entrée / sortie	10000	10000	<b>790933</b> *
Carte SNMP pour E4 PRO ONE	-	-	-	<b>791079</b>

## Onduleur on line double conversion E4 Value

GARANTIE 02 ANS

- › Technologie : on line double conversion
- › Format : boîtier tour
- › Affichage : LED ou LCD
- › Port de communication : 1 x RS-232
- › Option : carte SNMP



Réf. 790901

	PRISES SECOURUES	PUISSANCE (VA)	PUISSANCE (W)	RÉF.
Onduleur E4 Value	3 x IEC C13	1000	800	<b>790900</b>
Onduleur E4 Value	4 x IEC C13	1500	1200	<b>790906</b> *
Onduleur E4 Value	4 x IEC C13	2000	1600	<b>790901</b> *
Onduleur E4 Value	4 x IEC C13 bornier entrée / sortie	3000	2400	<b>790902</b> *
Onduleur E4 Value	4 x IEC C13 bornier entrée / sortie	4000	3200	<b>790907</b> *
Onduleur E4 Value	bornier entrée / sortie	5000	4000	<b>790903</b> *
Onduleur E4 Value+	bornier entrée / sortie	6000	5400	<b>790916</b> *
Onduleur E4 Value+	bornier entrée / sortie	10000	9000	<b>790917</b> *
Carte SNMP pour E4 Value	-	-	-	<b>791079</b>

## Onduleur on line double conversion E7 ONE RT

GARANTIE 02 ANS

**Facteur de puissance de 1 !**

- › Technologie : on line double conversion
- › Format : boîtier tour ou rackable (de 2U à 5U)
- › Affichage : LCD
- › Port de communication : 1 x USB, 1 x RS-232
- › Option : rails 19", carte SNMP



Réf. 791831

	PRISES SECOURUES	HAUTEUR	PUISSANCE (VA)	PUISSANCE (W)	RÉF.
Onduleur E7 ONE RT	8 x IEC C13	2U	1000	1000	<b>791831</b> *
Onduleur E7 ONE RT	8 x IEC C13	2U	1500	1500	<b>791832</b> *
Onduleur E7 ONE RT	8 x IEC C13	2U	2000	2000	<b>791833</b> *
Onduleur E7 ONE RT	8 x IEC C13 1 x IEC C19	2U	3000	3000	<b>791834</b> *
Onduleur E7 ONE RT	bornier entrée / sortie	4U	4000	4000	<b>791840</b> *
Onduleur E7 ONE RT	bornier entrée / sortie	4U	5000	5000	<b>791835</b> *
Onduleur E7 ONE RT	bornier entrée / sortie	4U	6000	6000	<b>791842</b> *
Onduleur E7 ONE RT	bornier entrée / sortie	5U	10000	10000	<b>791836</b> *
Rails 19" pour E7 ONE RT	-	-	-	-	<b>791077</b>
Carte SNMP pour E7 ONE RT	-	-	-	-	<b>791079</b>



8k

**Convertisseur  
USB Type-C™**  
Réf. 127578  
Page 127

**Cordon DisplayPort 2.1**  
80 Gbps GRS  
Réf. 127246  
Page 122

## Connectique audiovisuelle et informatique

Connectique jack 3.5 mm et Toslink	110
Connectique audio jack 3.5 mm, HP et RCA	111
Connectique SVGA	112 - 113
Adaptateurs VGA et DVI et plastrons SVGA	114
Plastrons USB et connectique audiovisuelle d'installation	115
Cordons DVI	116
Cordons HDMI®	117 à 120
Cordons et Adaptateurs HDMI®	121
Cordons DisplayPort	122 - 123
Cordons-convertisseurs DisplayPort	124
Convertisseurs mini DisplayPort	125
Convertisseurs DisplayPort	126
Convertisseurs audiovisuels Type-C™	127
Cordons USB 2.0	128
Cordons Hi-Speed et adaptateurs USB	129
Cordons USB 5Gbps et Type-C™	130
Cordons USB Type-C™	131
Cordons et adaptateurs USB Type-C™	132
Série et extension USB ATEN	133
USB-A & USB-C longue distance	134
Convertisseurs USB série RS-232/422/485	135
Cordons DB-9 et DB-25	136

# Connectique jack 3.5 mm et Toslink

## Cordon stéréo jack 3.5 mm

- › Connecteurs : Jack 3.5 mm
- › Plaquage : nickel
- › Cordon : stéréo
- › Connecteurs : moulés



Réf. 108566

Réf. 108521

## Cordon jack 3.5 mm

### La qualité OR !

- › Connecteurs : Jack 3.5 mm
- › Plaquage : or
- › Cordon : stéréo
- › Connecteurs : moulés, normés PC99
- › Diamètre du cordon : 2 x 2,8 mm



Réf. 108864

CONNECTEUR 1	CONNECTEUR 2	LONGUEUR	RÉF.	
Cordon jack 3.5 mm	M	M	1,0 m	<b>108566</b>
Cordon jack 3.5 mm	M	M	1,5 m	<b>108569</b>
Cordon jack 3.5 mm	M	M	2,0 m	<b>580691</b>
Cordon jack 3.5 mm	M	M	3,0 m	<b>580701</b>
Cordon jack 3.5 mm	M	M	5,0 m	<b>108567</b>
Cordon jack 3.5 mm	M	M	10,0 m	<b>108568</b>
Cordon jack 3.5 mm	M	M	15,0 m	<b>108571</b>
Cordon jack 3.5 mm	M	M	20,0 m	<b>108572</b>
Rallonge jack 3.5 mm	M	F	3,0 m	<b>108521</b>
Rallonge jack 3.5 mm	M	F	5,0 m	<b>108451</b>
Rallonge jack 3.5 mm	M	F	10,0 m	<b>108461</b>
Rallonge jack 3.5 mm	M	F	15,0 m	<b>108471</b>

CONNECTEUR 1	CONNECTEUR 2	LONGUEUR	RÉF.	
Cordon jack 3.5 mm	M	M	1,8 m	<b>108895</b>
Cordon jack 3.5 mm	M	M	3,0 m	<b>108896</b>
Cordon jack 3.5 mm	M	M	5,0 m	<b>108897</b>
Cordon jack 3.5 mm	M	M	10,0 m	<b>108898</b>
Rallonge jack 3.5 mm	M	F	1,8 m	<b>108864</b>
Rallonge jack 3.5 mm	M	F	3,0 m	<b>108865</b>
Rallonge jack 3.5 mm	M	F	5,0 m	<b>108866</b>
Rallonge jack 3.5 mm	M	F	10,0 m	<b>108867</b>

## Adaptateur audio jack 3.5 mm

- › Connecteurs : Jack 3.5 mm
- › Plaquage : nickel
- › Type : stéréo



Réf. 720121



Réf. 720550



Réf. 720129

CONNECTEUR 1	CONNECTEUR 2	LONGUEUR	RÉF.
Jack 3.5 mm M	2 x jack 3.5 mm F	0,15 m	<b>720129</b>
Jack 3.5 mm M	2 x jack 3.5 mm F	Monobloc	<b>720121</b>
Jack 2.5 mm M	Jack 3.5 mm F	Monobloc	<b>720550</b>



## Toslink

Toslink signifie TOSHIBA LINK. Ce connecteur de la norme S/P DIF permet de transmettre un signal audio numérique de haute qualité à l'aide de la lumière d'une simple fibre optique, éliminant ainsi le risque de parasitage ou de perturbation, fréquemment rencontré sur une liaison par fil en cuivre.

Les cordons Toslink sont de nouveau popularisés par l'essor des barres de son HomeCinema et des cartes son pour PC, qui comportent une connectique Toslink

### Sortie audio numérique optique



Femelle

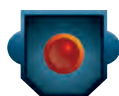

Mâle

## Cordon optique S/P DIF Toslink

### Cordon audio numérique au format Toslink.

Parfait pour le home-cinéma ou relier la carte son d'un PC à un kit d'enceintes. Connecteurs plaqués or pour une conductivité parfaite du signal. Manchons en métal robuste.



Réf. 155337



Réf. 109150

LONGUEUR	RÉF.	
Cordon Toslink Pro	0,50 m	<b>155335 *</b>
Cordon Toslink Pro	1,0 m	<b>155336 *</b>
Cordon Toslink	1,8m	<b>109150</b>
Cordon Toslink Pro	2,0 m	<b>155337</b>
Cordon Toslink Pro	3,0 m	<b>155338 *</b>
Cordon Toslink Pro	5,0 m	<b>155339</b>
Cordon Toslink Pro	10,0 m	<b>155340 *</b>

# Connectique audio jack 3.5 mm, HP et RCA

## Connectique jack 3.5 mm CTIA pour micro-casques

Connectique normée CTIA à connecteurs 4 pôles

Canal gauche  
Canal droit  
Masse  
Microphone



● Canal gauche  
● Canal droit  
● Masse  
● Microphone



Réf. 721136



Réf. 721135



Réf. 721133

CONNECTEUR 1	CONNECTEUR 2	LONGUEUR	RÉF.
Jack 3.5 mm 4 pôles M	Jack 3.5 mm 4 pôles F	2.0 m	<b>721133</b>
2 x jack 3.5 mm F	Jack 3.5 mm M	0.12 m	<b>721135</b>
2 x jack 3.5 mm M	Jack 3.5 mm F	0.15 m	<b>721136</b>

## Cordon audio stéréo éco jack 3.5 mm / RCA

L'audio à prix "éco" !

Équipé d'une prise jack 3,5 mm mâle vers 2 x RCA mâles (rouge et noir pour l'audio en stéréo).

- › Connecteurs : Jack 3.5 mm vers 2 RCA
- › Plaquage : nickel
- › Cordon : stéréo
- › Connecteurs : moulés



Réf. 108551

CONNECTEUR 1	CONNECTEUR 2	LONGUEUR	RÉF.
Jack 3.5 mm M	2 x RCA M	1,8 m	<b>108551</b>
Jack 3.5 mm M	2 x RCA M	3,0 m	<b>108549</b>
Jack 3.5 mm M	2 x RCA M	5,0 m	<b>108561</b>
Jack 3.5 mm M	2 x RCA M	10,0 m	<b>108531</b>

## Cordon audio stéréo jack 3.5 mm / RCA

La qualité or !

- › Connecteurs : Jack 3.5 mm vers 2 RCA
- › Plaquage : or
- › Cordon : stéréo
- › Connecteurs : moulés, normés PC99



Réf. 108781

CONNECTEUR 1	CONNECTEUR 2	LONGUEUR	RÉF.
Jack 3.5 mm M	2 x RCA M	1,8 m	<b>108781</b>
Jack 3.5 mm M	2 x RCA M	3,0 m	<b>108791</b>
Jack 3.5 mm M	2 x RCA M	5,0 m	<b>108799</b>
Jack 3.5 mm M	2 x RCA M	10,0 m	<b>108803</b>

## Câble audio pour haut-parleur



Réf. 601029



Réf. 601039

SECTION	LONGUEUR	RÉF.
1.04 mm <sup>2</sup>	50 m	<b>601029</b>
2.63 mm <sup>2</sup>	100 m	<b>601039</b>

## Adaptateur jack

- › Connecteurs : Jack 3.5 mm / RCA
- › Plaquage : nickel
- › Type : stéréo



Réf. 721111



Réf. 721121

CONNECTEUR 1	CONNECTEUR 2	LONGUEUR	RÉF.
Jack 3.5 mm M	2 x RCA F	Monobloc	<b>720140</b>
Jack 3.5 mm F	2 x RCA M	0,2 m	<b>721121</b>
Jack 6.35 mm F	2 x RCA M	0,1 m	<b>721111</b>
Jack 3.5 mm M	Jack 6.35 mm F	Monobloc	<b>720411</b>

# Connectique SVGA



## La connectique SVGA

Le câble SVGA, norme vidéo analogique quelque peu ancienne, se distingue par sa capacité à transmettre exclusivement le signal vidéo. Principalement destiné aux anciens ordinateurs, ce câble offre des performances dépassant celles du VGA, permettant d'atteindre des définitions supérieures.

À titre de référence, un câble vidéo standard, ou VGA, transporte des signaux analogiques et supporte des résolutions vidéo allant jusqu'à 640 x 480. En revanche, le câble Super Video Graphic Array (SVGA) transporte également des signaux analogiques, mais sa plage de résolutions s'étend jusqu'à 800 x 600. Il est important de noter que la plupart des câbles SVGA sont capables de gérer des résolutions d'affichage bien plus élevées que la norme de 800 x 600.



Les connecteurs VGA et SVGA se distinguent par leurs prises, dotées de broches disposées en trois rangées décalées. Souvent de couleur bleue, ces câbles comportent 15 broches au total : 5 en haut, 5 au milieu et 5 en bas.

En conclusion, la connectique SVGA offre une solution robuste pour les besoins vidéo des anciens ordinateurs, surpassant les capacités du VGA. Ces câbles, reconnaissables par leurs connecteurs distincts, sont un élément clé pour ceux cherchant à optimiser les performances d'affichage de leurs systèmes informatiques.

## Connectique SVGA Eco

- › Câble : 3 coax + 4 fils (pin 9 non coupée)
- › Ferrites : non
- › Connecteurs : nickel
- › Résolution : 1600 x 1200
- › Diamètre de la gaine : 6 à 8 mm



Réf. 117680



**Diamètre extérieur de la gaine 6 à 8 mm**

	LONGUEUR	RÉF.
Cordon SVGA éco	0,5 m	<b>117680</b>
Cordon SVGA éco	1,0 m	<b>117690</b>
Cordon SVGA éco	1,8 m	<b>117700</b>
Cordon SVGA éco	3,0 m	<b>117710</b>
Cordon SVGA éco	5,0 m	<b>117720</b>
Cordon SVGA éco	7,0 m	<b>117730</b>
Cordon SVGA éco	10,0 m	<b>117740</b>
Cordon SVGA éco	15,0 m	<b>117750</b>
Cordon SVGA éco	20,0 m	<b>117760</b>
Cordon SVGA éco	30,0 m	<b>117770</b>
RALLONGES		
Rallonge SVGA éco	1,0 m	<b>117790</b>
Rallonge SVGA éco	1,8 m	<b>117800</b>
Rallonge SVGA éco	3,0 m	<b>117810</b>
Rallonge SVGA éco	5,0 m	<b>117820</b>
Rallonge SVGA éco	10,0 m	<b>117840</b>
Rallonge SVGA éco	15,0 m	<b>117850</b>

## Connectique SVGA standard

- › Câble : 3 coax + 9 fils (pin 9 non coupée et reliée pour alimentation 5 V)
- › Ferrites : oui
- › Connecteurs : nickel
- › Résolution : Full HD
- › Diamètre de la gaine : 8 mm



Réf. 119680

	LONGUEUR	RÉF.
Cordon SVGA Standard	0,5 m	<b>119680</b>
Cordon SVGA Standard	1,0 m	<b>119690</b>
Cordon SVGA Standard	1,8 m	<b>119700</b>
Cordon SVGA Standard	3,0 m	<b>119710</b>
Cordon SVGA Standard	5,0 m	<b>119720</b>
Cordon SVGA Standard	7,0 m	<b>119725</b>
Cordon SVGA Standard	10,0 m	<b>119730</b>
Cordon SVGA Standard	15,0 m	<b>119750</b>
Cordon SVGA Standard	20,0 m	<b>119740</b>
Cordon SVGA Standard	30,0 m	<b>119760</b>
RALLONGES		
Rallonge SVGA Standard	0,5 m	<b>119845</b>
Rallonge SVGA Standard	1,0 m	<b>119790</b>
Rallonge SVGA Standard	1,8 m	<b>119800</b>
Rallonge SVGA Standard	3,0 m	<b>119810</b>
Rallonge SVGA Standard	5,0 m	<b>119820</b>
Rallonge SVGA Standard	7,0 m	<b>119830</b>
Rallonge SVGA Standard	10,0 m	<b>119840</b>
Rallonge SVGA Standard	20,0 m	<b>119850</b>



**Avec ferrites !  
Idéal pour les câbles longues distances ou les environnements perturbés !**



# Connectique SVGA

## Connectique SVGA Premium

- › Genre : mâle / mâle
- › Câble : 3 coax + 9 fils (pin 9 non coupée et reliée pour alimentation 5 V)
- › Ferrites : oui
- › Connecteurs : plaqués or, normés PC99
- › Résolution : Full HD
- › Diamètre de la gaine : 8,5 mm



Réf. 138701

	LONGUEUR	RÉF.
Cordon SVGA Premium	1,8 m	<b>138701</b>
Cordon SVGA Premium	3,0 m	<b>138711</b>
Cordon SVGA Premium	5,0 m	<b>138721</b>
Cordon SVGA Premium	10,0 m	<b>138731</b>
Cordon SVGA Premium	15,0 m	<b>138741</b>
Cordon SVGA Premium	20,0 m	<b>138751</b>
Cordon SVGA Premium	30,0 m	<b>138761</b>
Cordon SVGA Premium	50,0 m	<b>138771</b>
RALLONGES		
Rallonge SVGA Premium	1,8 m	<b>138801</b>
Rallonge SVGA Premium	3,0 m	<b>138811</b>
Rallonge SVGA Premium	5,0 m	<b>138821</b>
Rallonge SVGA Premium	15,0 m	<b>138841</b>
Rallonge SVGA Premium	30,0 m	<b>138862</b>

## Connectique SVGA Transparent

- › Câble : 3 coax + 9 fils (pin 9 non coupée et reliée pour alimentation en 5V)
- › Ferrites : oui
- › Connecteurs : plaqués or, normés PC99
- › Résolution : 1920 x 1080
- › Diamètre de la gaine : 8.5 mm



Réf. 128511

	LONGUEUR	RÉF.
Cordon SVGA transparent	2,0 m	<b>128511</b>
Cordon SVGA transparent	7,0 m	<b>128541</b>

## Cordon SVGA + audio jack

### Cordon combiné !

- › Câble : 3 coax + 4 fils (pin 9 coupée)
- › Ferrites : oui
- › Connecteurs : plaqués or
- › Résolution : Full HD
- › Déport audio : 50 cm
- › Diamètre de la gaine : 8 mm



Réf. 137202

	LONGUEUR	RÉF.
Cordon SVGA + audio	1,8 m	<b>137202</b>
Cordon SVGA + audio	3,0 m	<b>137212</b>
Cordon SVGA + audio	5,0 m	<b>137222</b>
Cordon SVGA + audio	7,5 m	<b>137226</b>
Cordon SVGA + audio	10,0 m	<b>137232</b>
Cordon SVGA + audio	15,0 m	<b>137242</b>
Cordon SVGA + audio	20,0 m	<b>137252</b>

# Adaptateurs VGA et DVI et plastrons SVGA

## Adaptateur VGA et DVI

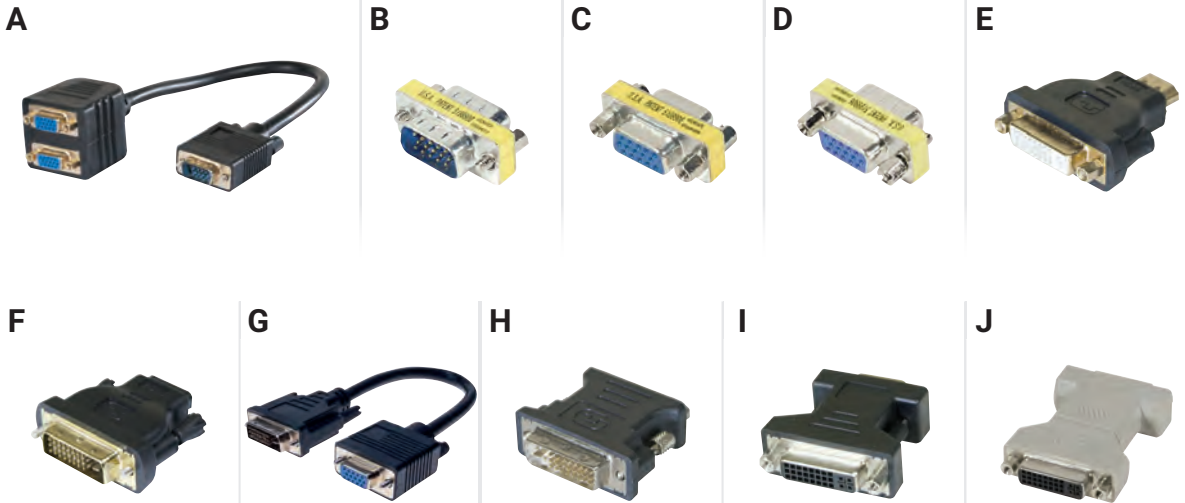

	CONNECTEUR 1	CONNECTEUR 2	LONGUEUR	RÉF.
<b>A</b> Duplicateur passif	HD-15 M	2 x HD-15 F	0,3 m	<b>137036</b>
<b>B</b> Coupleur	HD-15 M	HD-15 M	Monobloc	<b>083730</b>
<b>C</b> Coupleur	HD-15 F	HD-15 F	Monobloc	<b>083740</b>
<b>D</b> Changeur de genre	HD-15 M	HD-15 F	Monobloc	<b>083750</b>
<b>E</b> Adaptateur	DVI-D F	HDMI* M	Monobloc	<b>127951</b>
<b>F</b> Adaptateur	DVI-I M	HDMI* F	Monobloc	<b>581702</b>
<b>G</b> Adaptateur	DVI-I M	VGA F	0,15 m	<b>127444</b>
<b>H</b> Adaptateur	DVI-I M	VGA F	Monobloc	<b>581449</b>
<b>I</b> Adaptateur	DVI-I F	VGA M	Monobloc	<b>581461</b>
<b>J</b> Coupleur	DVI-I F	DVI-I F	Monobloc	<b>127446</b>

## Plastron SVGA

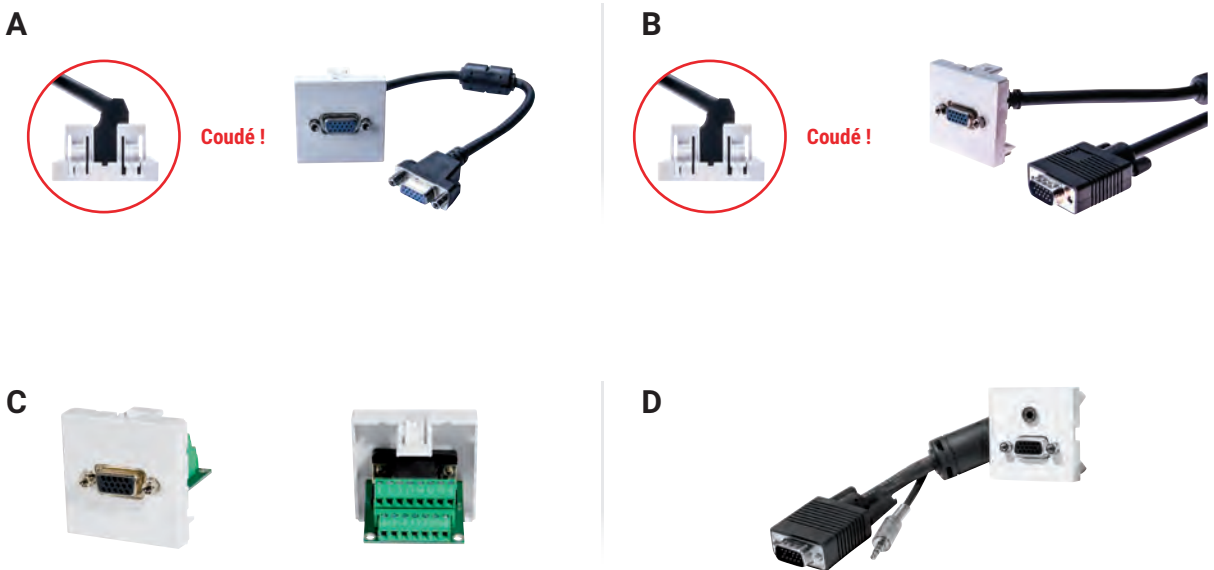

	PLASTRON		CORDON		LONGUEUR	FORMAT	RÉF.
<b>A</b> Plastron VGA	VGA F	-	VGA F	-	0,2 m	45 x 45	<b>102411</b>
<b>B</b> Plastron VGA	VGA F	-	VGA M	-	5,0 m	45 x 45	<b>102421</b>
<b>C</b> Plastron VGA	VGA F	-	Bornier à vis	-	-	45 x 45	<b>102662</b>
<b>D</b> Plastron VGA + Jack 3.5 audio stéréo	VGA F	Jack F	VGA M	Jack M	15,0 m	45 x 45	<b>102491</b>

# Plastrons USB et connectique audiovisuelle d'installation

## Plastron HDMI® et jack 3.5 audio stéréo

**A**



**B**



**Coudé !**



**C**



**Coudé !**



	PLASTRON	CORDON	LONGUEUR	FORMAT	RÉF.
<b>A</b>	Plastron HDMI®	HDMI® F	-	45 x 45	<b>102676</b>
<b>B</b>	Plastron HDMI®	HDMI® F	0,10 m	45 x 45	<b>102674</b>
<b>C</b>	Plastron HDMI®	HDMI® F	5,0 m	45 x 45	<b>102378</b>
<b>C</b>	Plastron HDMI®	HDMI® F	10,0 m	45 x 45	<b>102379</b>
<b>C</b>	Plastron HDMI®	HDMI® F	15,0 m	45 x 45	<b>102380</b>

## Plastron DisplayPort



PLASTRON	CORDON	LONGUEUR	FORMAT	RÉF.
DisplayPort F	DisplayPort M	5,0 m	45 x 45	<b>102389</b>

## Plastron USB 2.0



PLASTRON	CORDON	LONGUEUR	FORMAT	RÉF.
<b>PLASTRONS USB</b>				
Type-A F	Type-A F	0,10 m	45 x 45	<b>102675</b>
Type-A F	Type-A M	5,0 m	45 x 45	<b>102681</b>
<b>PLASTRONS USB AMPLIFIÉS</b>				
Type-A F	Type-A M	10,0 m	45 x 45	<b>102686</b>
Type-A F	Type-A M	15,0 m	45 x 45	<b>102691</b>

## Cordon HDMI® High Speed avec Ethernet certifié Premium

- › Bande passante : 18 Gbps
- › Résolution : 4K @ 60 Hz
- › Audio : HD 32 canaux à 1536 KHz
- › Fonction ARC : oui
- › Connecteurs : plaqués or
- › HDR : oui



	LONGUEUR	RÉF.
Cordon HDMI® Premium	1,0 m	<b>127816</b>
Cordon HDMI® Premium	1,5 m	<b>127831</b>
Cordon HDMI® Premium	2,0 m	<b>127836</b>
Cordon HDMI® Premium	3,0 m	<b>127698</b>
Cordon HDMI® Premium	5,0 m	<b>127699</b>



## Cordon vidéo pour caméra BNC

Cordon pour les caméras BNC jusqu'à 1080p pour le raccordement de moniteurs au stockeur.

- › Ame souple en cuivre
- › Blindé



	LONGUEUR	RÉF.
Cordon vidéo pour caméra BNC	1,0 m	<b>104195</b>
Cordon vidéo pour caméra BNC	3,0 m	<b>104127</b>
Cordon vidéo pour caméra BNC	10,0 m	<b>104145</b>

## Cordon vidéo HD pour caméra BNC

Cordon haute qualité spécialement conçu pour les caméras de dernière génération à la résolution égale ou supérieure au Full HD pour un câblage sur de longues distances.

- › Ame monobrin en cuivre
- › Double blindage
- › Euroclasse E<sub>ca</sub>



	LONGUEUR	RÉF.
Cordon vidéo HD pour caméra BNC	10,0 m	<b>104308</b>

# Cordons DVI

## Cordon DVI vers VGA Single Link 12 + 5

### Normé PC99 !

Récupère les signaux analogiques entre les connectiques DVI-A et VGA (sens de branchement indifférent).

- › Genre : mâle / mâle
- › Résolution : 1920 x 1080
- › Ferrites : non
- › Connecteurs : nickel



Réf. 127701

	LONGUEUR	RÉF.
Cordon DVI-A Single Link / VGA	2,0 m	<b>127701</b>
Cordon DVI-A Single Link / VGA	3,0 m	<b>127711</b>

## Cordon DVI-D Single Link 18 + 1

### Le DVI au meilleur prix !

Récupère les signaux numériques DVI-D.

- › Genre : mâle / mâle
- › Résolution : 1920 x 1080
- › Ferrites : non
- › Connecteurs : nickel



Réf. 127471

	LONGUEUR	RÉF.
Cordon DVI-D Single Link	1,0 m	<b>127471</b>
Cordon DVI-D Single Link	1,8 m	<b>127475</b>
Cordon DVI-D Single Link	3,0 m	<b>127480</b>
Cordon DVI-D Single Link	5,0 m	<b>127485</b>
Cordon DVI-D Single Link	10,0 m	<b>127495</b>

## Cordon DVI-D Dual Link 24 + 1

### Résolution Dual Link !

Récupère les signaux numériques DVI-D.

- › Genre : mâle / mâle (cordon)
- › Résolution : 2560 x 1600
- › Ferrites : oui
- › Connecteurs : or



Réf. 127505

	LONGUEUR	RÉF.
Cordon DVI-D Dual Link	1,0 m	<b>127505</b>
Cordon DVI-D Dual Link	2,0 m	<b>127503</b>
Cordon DVI-D Dual Link	3,0 m	<b>127513</b>
Cordon DVI-D Dual Link	5,0 m	<b>127523</b>
Cordon DVI-D Dual Link	7,0 m	<b>127573</b>
Cordon DVI-D Dual Link	10,0 m	<b>127583</b>

## Cordon DVI-I Dual Link 24 + 5

### Haute qualité !

Récupère les signaux numériques DVI-D ou analogiques DVI-A.

- › Genre : mâle / mâle
- › Résolution : 2560 x 1600 (DVI-D)
- › Ferrites : oui
- › Connecteurs : or



Réf. 127666

	LONGUEUR	RÉF.
Cordon DVI-I Dual Link	1,8 m	<b>127666</b>
Cordon DVI-I Dual Link	3,0 m	<b>127671</b>

## Cordon DVI-D vers HDMI®

### Qualité or !

Transporte un signal vidéo numérique entre les connectiques HDMI® et DVI (sens de branchement indifférent).

- › Genre : mâle / mâle
- › Résolution : 1920 x 1080
- › Ferrites : non
- › Connecteurs : or



Réf. 127875

	LONGUEUR	RÉF.
Cordon DVI-D Single Link / HDMI® A	1,0 m	<b>127871</b>
Cordon DVI-D Single Link / HDMI® A	2,0 m	<b>127875</b>
Cordon DVI-D Single Link / HDMI® A	3,0 m	<b>127881</b>
Cordon DVI-D Single Link / HDMI® A	5,0 m	<b>127891</b>
Cordon DVI-D Single Link / HDMI® A	10,0 m	<b>127961</b>
Cordon DVI-D Single Link / HDMI® A	15,0 m	<b>127971</b>

## Cordon HDMI® Standard

Entrée de gamme de l'offre HDMI®. Ce cordon est idéal pour les applications de type TNT / satellite HD, console de jeux (type PS3 et Xbox 360).

- › Bande passante : 2,25 Gbps / Certifié : catégorie 1 / 75 MHz
- › Résolutions : 720p et 1080i (1080p possible jusqu'à 2 m) / ne supporte pas la 3D
- › Audio : HD multicanaux
- › Fonction ARC : oui
- › Connecteurs : plaqués or
- › AWG : 30 jusqu'à 3 m, AWG 26 pour 5 m
- › HDR : non

	LONGUEUR	RÉF.
Cordon HDMI® Standard	1,0 m	<b>127752</b>
Cordon HDMI® Standard	1,5 m	<b>127756</b>
Cordon HDMI® Standard	2,0 m	<b>127762</b>
Cordon HDMI® Standard	3,0 m	<b>127772</b>
Cordon HDMI® Standard	5,0 m	<b>127777</b>

**+** Packaging Zéro plastique !



Réf. 127777



## Cordon et rallonge HDMI® High Speed

### Full HD et 4K !

Milieu de gamme de l'offre HDMI®.

Ce cordon introduit certaines fonctionnalités nées avec la norme 1.4. Idéal pour les applications de Blu-Ray et console de jeux de dernière génération.

- › Bande passante : 10,2 Gbps / Certifié : catégorie 2 / 340 MHz
- › Résolutions : jusqu'à la 4K@ 60Hz (4:2:0 - 8 bits)
- › Audio : HD multicanaux
- › Fonction ARC : oui
- › Connecteurs : plaqués or
- › AWG : 30 jusqu'à 3 m, AWG 26 pour 5 m
- › HDR : non

	LONGUEUR	RÉF.
Cordon HDMI® HighSpeed	1,0 m	<b>127781</b>
Cordon HDMI® HighSpeed	1,5 m	<b>127786</b>
Cordon HDMI® HighSpeed	2,0 m	<b>127791</b>
Cordon HDMI® HighSpeed	3,0 m	<b>127801</b>
Cordon HDMI® HighSpeed	5,0 m	<b>127812</b>
RALLONGES		
Rallonge HDMI® HighSpeed	1,0 m	<b>128395</b>
Rallonge HDMI® HighSpeed	2,0 m	<b>128397</b>
Rallonge HDMI® HighSpeed	3,0 m	<b>128398</b>

**+** Packaging Zéro plastique !



Réf. 127812

Réf. 128395



**4K**

## Cordon plat HDMI® High Speed

Facilite l'installation des câbles sur des murs blancs, dans ou le long des goulottes, sous une moquette, ...

- › Bande passante : 10,2 Gbps / Certifié : catégorie 2 / 340 MHz
- › Résolutions : jusqu'à la 4K @ 60Hz (4:2:0 - 8 bits)
- › Audio : HD multicanaux
- › Fonction ARC : oui
- › Connecteurs : plaqués or
- › AWG : 30
- › HDR : non

LONGUEUR	COULEUR	RÉF.
1,5 m	Noir	<b>128229</b>
2,0 m	Noir	<b>128240</b>
3,0 m	Noir	<b>128250</b>
5,0 m	Noir	<b>128262</b>
1,0 m	Blanc	<b>128311</b>
1,8 m	Blanc	<b>128312</b>
3,0 m	Blanc	<b>128313</b>
5,0 m	Blanc	<b>128316</b>

**+** Packaging Zéro plastique !



Réf. 128229

Réf. 128311



# Cordons HDMI®

## Cordon micro HDMI® High Speed avec Ethernet



Raccordez vos appareils vidéos mobiles ! Permet de raccorder un périphérique mobile (tablette, appareil numérique...) micro HDMI® (Type-D) à un périphérique d'affichage HDMI® (Type-A).

- > Bande passante : 10,2 Gbps / Certifié : CAT. 2 / 340 MHz
- > Résolutions : jusqu'à la 4K @ 60Hz (4:2:0 - 8 bits)
- > Audio : HD multicanaux
- > Fonction ARC : oui
- > Connecteurs : plaqués or
- > AWG : 30
- > HDR : non



**Packaging Zéro plastique !**

Réf. 128490

LONGUEUR	RÉF.
1,0 m	128490
2,0 m	128491
3,0 m	128495
5,0 m	128499

## Cordon mini HDMI® High Speed - haute qualité



**Raccordez vos tablettes !**

Permet de raccorder un périphérique mobile à connectique mini HDMI® (Type-C™) à un périphérique d'affichage HDMI® (Type-A).

- > Bande passante : 10,2 Gbps / Certifié : CAT. 2 / 340 MHz
- > Résolutions : jusqu'à la 4K @ 60Hz (4:2:0 - 8 bits)
- > Audio : HD multicanaux
- > Fonction ARC : oui
- > Connecteurs : plaqués or
- > AWG : 30
- > HDR : non



**Packaging Zéro plastique !**

Réf. 128269

LONGUEUR	RÉF.
1,5 m	128269
2,0 m	128271
3,0 m	128280

## Cordon HDMI® High Speed avec Ethernet Eco



**Le meilleur prix !**

- > Bande passante : jusqu'à 10,2 Gbps
- > Résolutions : jusqu'à la 4K @ 60Hz (4:2:0 - 8 bits)
- > Canal Ethernet : oui
- > Audio : HD multicanaux
- > Fonction ARC : oui
- > Connecteurs : plaqués or
- > HDR : non

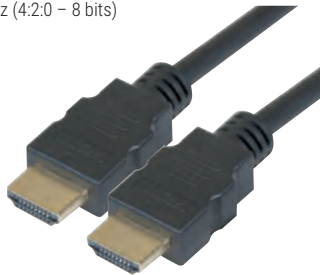

Réf. 127732



**Packaging Zéro plastique !**

LONGUEUR	RÉF.
1,0 m	127732
2,0 m	127733
3,0 m	127734
5,0 m	127735

## Cordon HDMI® High Speed avec Ethernet haute qualité



**Le meilleur de la technologie HDMI® !**

- > Bande passante : 10,2 Gbps / Certifié : catégorie 2 / 340 MHz
- > Résolutions : jusqu'à la 4K @ 60Hz (4:2:0 - 8 bits)
- > Canal Ethernet : oui
- > Audio HD multicanaux
- > Fonction ARC : oui
- > Connecteurs : plaqués or
- > Ferrites : oui
- > Capots en métal
- > Surgainage : nylon
- > HDR : non



**Packaging Zéro plastique !**

Réf. 127922

LONGUEUR	RÉF.
1,0 m	127898
1,5 m	127899
2,0 m	127901
3,0 m	127911
5,0 m	127922

## Cordon HDMI® grande longueur avec chipset



- > Ethernet : Oui
- > ARC : Oui
- > CEC : Oui
- > HDR : Non



Réf. 128968



Réf. 128944

	SIGNAL	AWG	POSITION CHIPSET	LONGUEUR	RÉF.
			HDMI® 1.4		
HDMI® avec chipset	4K@60Hz / 4:2:0	28	Connecteur	10,0 m	128945
HDMI® avec chipset	4K@60Hz / 4:2:0	26	Connecteur	15,0 m	128954
HDMI® avec chipset	4K@60Hz / 4:2:0	26	Connecteur	20,0 m	128964
HDMI® avec chipset	4K@60Hz / 4:2:0	24	Mi-longueur	30,0 m	128968
HDMI® avec chipset	4K@60Hz / 4:2:0	24	Mi-longueur	45,0 m	128973
			HDMI® 2.0		
HDMI® avec chipset	4K@60Hz / 4:4:4	-	Connecteur	7,5 m	128939
HDMI® avec chipset	4K@60Hz / 4:4:4	-	Connecteur (alim USB)	10,0 m	128944

**Cordon et rallonge HDMI® High Speed avec Ethernet**

- › Bande passante : 10.2 Gbps / Certifié : catégorie 2 / 340 MHz
- › Résolutions : Jusqu'à la 4K@ 60Hz (4:2:0 – 8 bits)
- › Audio : HD multicanaux
- › Fonction ARC : oui
- › Connecteurs : plaqués or
- › HDR : non

ATTENTION : de par leur grande longueur et l'absence de chipset d'amplification du signal HDMI®, les cordons de 10 à 20 m sont susceptibles de ne pas offrir toutes les possibilités de la norme HDMI®. Par exemple la résolution UHD/4K en 60Hz et la 3D en 1080p ne seront pas fonctionnelles. Seule la résolution Full HD est officiellement supportée.

	LONGUEUR	RÉF.
Cordon HDMI® HighSpeed avec Ethernet	0,5 m	<b>129409</b>
Cordon HDMI® HighSpeed avec Ethernet	1,0 m	<b>128890</b>
Cordon HDMI® HighSpeed avec Ethernet	1,5 m	<b>128891</b>
Cordon HDMI® HighSpeed avec Ethernet	2,0 m	<b>128892</b>
Cordon HDMI® HighSpeed avec Ethernet	3,0 m	<b>128893</b>
Cordon HDMI® HighSpeed avec Ethernet	5,0 m	<b>128894</b>
Cordon HDMI® HighSpeed avec Ethernet	10,0 m	<b>128895</b>
Cordon HDMI® HighSpeed avec Ethernet	15,0 m	<b>128896</b>
Cordon HDMI® HighSpeed avec Ethernet	20,0 m	<b>128897</b>
RALLONGE		
Rallonge HDMI® HighSpeed avec Ethernet	5,0 m	<b>128922</b>

**Packaging Zéro plastique !****4K**

Réf. 128892



Réf. 128922

**Cordon HDMI® 2.0 en matériaux recyclés****Certifié GRS !**

Cordon HDMI® 2.0 constitué de matériaux recyclés contribuant ainsi à l'économie des ressources mondiales et à limiter l'impact de nos produits sur l'environnement. Supporte toutes les fonctionnalités de la norme 2.0.

- › Débit : 18 Gbps
- › Résolution : jusqu'au 5K
- › Connecteurs : plaqués or
- › Audio : 32 canaux à 1536Khz
- › eARC : oui
- › HDR : oui
- › Matériaux recyclés : jusqu'à 40%



&gt;20% RECYCLÉ



CONNECTEUR 1	CONNECTEUR 2	LONGUEUR	RÉF.
M	M	1,0 m	<b>127980</b>
M	M	2,0 m	<b>127981</b>
M	M	3,0 m	<b>127982</b>
M	M	5,0 m	<b>127983</b>

**Cordon HDMI® compatible 2.0****Cordons supportant toutes les fonctionnalités de la norme 2.0 !**

- › Bande passante : 18Gbps
- › Résolution : Jusqu'au 5K
- › Audio : 32 canaux à 1536Khz
- › Connecteurs : plaqués or
- › eARC : Oui
- › HDR : Oui

**Packaging Zéro plastique !****4K**

Réf. 127857

	AWG	LONGUEUR	RÉF.
Cordon Compatible HDMI® 2.0	30	1,0 m	<b>127857</b>
Cordon Compatible HDMI® 2.0	28	1,50 m	<b>127858</b>
Cordon Compatible HDMI® 2.0	28	2,0 m	<b>127872</b>
Cordon Compatible HDMI® 2.0	26	3,0 m	<b>127872</b>
Cordon Compatible HDMI® 2.0	24	5,0 m	<b>127873</b>
Cordon Compatible HDMI® 2.0	24	10,0 m	<b>127869</b>
Cordon Compatible HDMI® 2.0	24	15,0 m	<b>127876</b>

# Cordons HDMI®

## Cordon HDMI® hybride longue distance

Ce cordon à technologie AOC se compose d'une fibre optique multimode, d'émetteurs-récepteurs à fibre optique, d'une puce de contrôle et de modules optiques intégrés dans les connecteurs HDMI®.

Il utilise la conversion électrique/optique sur les extrémités de câble pour améliorer la vitesse et la performance de distance du câble sans sacrifier la compatibilité avec les interfaces électriques standard.

L'AOC est l'une des meilleures solutions pour transmettre de gros débits sur de longues distances de manière tout à fait fiable.

Comparé au câble en cuivre à attache directe pour la transmission de données, l'AOC offre plus d'avantages, tels que le poids plus léger, les performances élevées, la faible consommation d'énergie.

- › Ethernet : Oui
- › ARC : Oui
- › CEC : Oui
- › HDR : Non



4K

	LONGUEUR	RÉF.
HDMI® 2.0 AOC	30,0 m	<b>128988</b>
HDMI® 2.0 AOC	50,0 m	<b>128989</b>
HDMI® 2.0 AOC	70,0 m	<b>128990</b>

## Cordon HDMI® Ultra HighSpeed

Jusqu'au 10 k !

Ces cordons HDMI® Ultra HighSpeed permettent de relier des appareils audiovisuels répondant à la norme HDMI® 2.1. Ils offrent des caractéristiques exceptionnelles, pour une expérience utilisateur toujours plus intense.

- › Bande passante : 48 Gbps / Catégorie 3
- › Résolution : 4K @ 120 Hz ou 8K @ 60 Hz (peut aller jusqu'en 10K)
- › Fonctionnalités : HDR, DSC, eARC, VRR



Réf. 128880



**Packaging Zéro plastique !**

	LONGUEUR	RÉF.
Cordon HDMI® Ultra HighSpeed	1,0 m	<b>128880</b>
Cordon HDMI® Ultra HighSpeed	2,0 m	<b>128879</b>
Cordon HDMI® Ultra HighSpeed	3,0 m	<b>128882</b>
Cordon HDMI® Ultra HighSpeed	5,0 m	<b>128883</b>
Cordon HDMI® Ultra HighSpeed	10,0 m	<b>128884</b>
Cordon HDMI® Ultra HighSpeed	15,0 m	<b>128885</b>
Cordon HDMI® Ultra HighSpeed	20,0 m	<b>128886</b>
Cordon HDMI® Ultra HighSpeed	30,0 m	<b>128887</b>
Cordon HDMI® Ultra HighSpeed	50,0 m	<b>128888</b>



Réf. 128888



# Cordons et adaptateurs HDMI®

## Cordon / convertisseur VGA + audio vers HDMI®

Permet la conversion de signaux analogiques VGA et audio vers un signal numérique HDMI®.

- › Longueur : 1,8 m
- › Type : combiné cordon / convertisseur
- › Ports : VGA HD-15 et jack stéréo 3.5 mm mâle vers HDMI® Type-A mâle
- › Alim. : par USB



	LONGUEUR	RÉF.
Cordon / convertisseur VGA + audio vers HDMI®	1,8 m	<b>127848</b>

## Cordon / convertisseur HDMI® vers VGA + audio

Permet la conversion d'un signal HDMI® Full HD vers VGA avec prise en charge de l'audio.

- › Longueur : 2 m
- › Type : combiné cordon / convertisseur
- › Ports : HDMI® Type-A mâle vers VGA HD-15 mâle + jack stéréo 3.5 mm femelle
- › Alim. : optionnelle par cordon micro USB B non fourni



	LONGUEUR	RÉF.
Cordon / convertisseur HDMI® vers VGA + audio	1,8 m	<b>127849</b>

## Adaptateur HDMI®

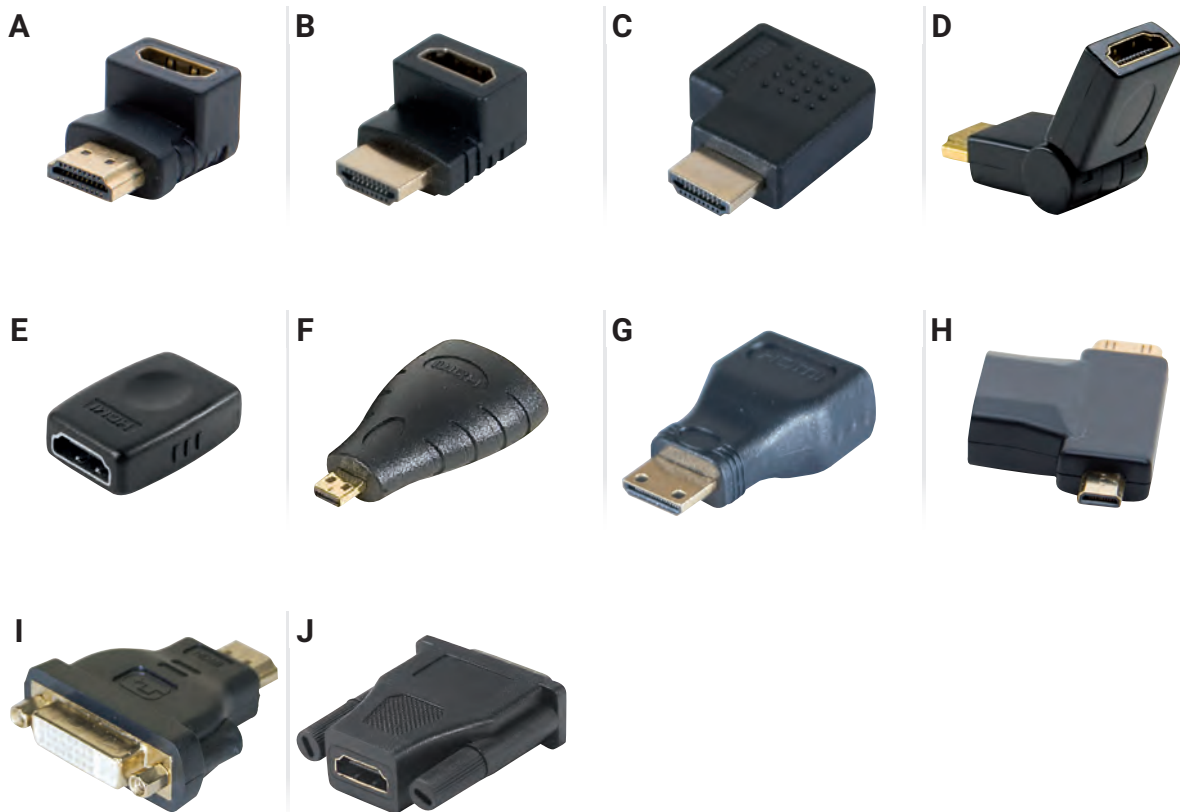

	CONNECTEUR 1	CONNECTEUR 2	LONGUEUR	RÉF.
<b>A</b> Adaptateur coudé 90° vertical – A	HDMI® M	HDMI® F	Monobloc	<b>128294</b>
<b>B</b> Adaptateur coudé 90° vertical – B	HDMI® M	HDMI® F	Monobloc	<b>128301</b>
<b>C</b> Adaptateur coudé 270° horizontal – A	HDMI® M	HDMI® F	Monobloc	<b>128299</b>
<b>D</b> Adaptateur articulé 1 axe 180°	HDMI® M	HDMI® F	Monobloc	<b>128290</b>
<b>E</b> Coupleur passif	HDMI® F	HDMI® F	Monobloc	<b>128289</b>
<b>F</b> Adaptateur	HDMI® F	Micro HDMI® M	Monobloc	<b>128288</b>
<b>G</b> Adaptateur	HDMI® F	Mini HDMI® M	Monobloc	<b>128296</b>
<b>H</b> Adaptateur	HDMI® F	Mini ou micro M	Bloc en T	<b>129904</b>
<b>I</b> Adaptateur	HDMI® M	DVI-D F	Monobloc	<b>127951</b>
<b>J</b> Adaptateur	HDMI® F	DVI-D M	Monobloc	<b>581702</b>

# Cordons DisplayPort

## Cordon DisplayPort 2.1

Toute la technologie DisplayPort 2.1a !

Le DisplayPort 2.1a est la dernière évolution en date de la technologie. Elle est décomposée en 3 catégories de performance : UHBR10 (anciennement DisplayPort 2.0 : 40 Gbps), UHBR13.5 (54Gbps) et UHBR20 (80Gbps). Chacune conditionnant la bande passante permettant une résolution et une fréquence de rafraichissement toujours plus élevées.

Ainsi l'UHBR20 permet de monter jusqu'à 60Hz en 10K, 4 : 4 : 4, HDR10 (30bpb) sans aucune compression!! (avec matériels compatibles)

- › Débit 40 à 80 Gbps
- › Résolution : jusqu'à 16K (avec compression)
- › 3D supportée : oui
- › Ferrites : non
- › Connecteurs : plaqués or
- › Multi Steam Transport : oui
- › Canal auxiliaire : 1 Mo
- › HDR : oui

>50% RECYCLÉ

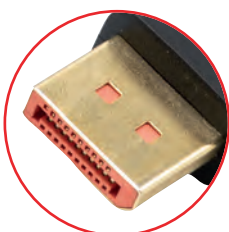

NEW



Réf. 127244

NEW



Réf. 127247



Réf. 128040



TECHNOLOGIE	CONNECTEUR 1	CONNECTEUR 2	LONGUEUR	GRS	RÉF.
UltraHighBitRate10	M	M	1,0 m	Non	128040
UltraHighBitRate10	M	M	1,5 m	Non	128041
UltraHighBitRate10	M	M	2,0 m	Non	128042
UltraHighBitRate10	M	M	3,0 m	Non	128043
UltraHighBitRate10	M	M	5,0 m	Non	128044
UltraHighBitRate13.5	M	M	2,0 m	Oui	127242
UltraHighBitRate13.5	M	M	3,0 m	Oui	127243
UltraHighBitRate13.5	M	M	5,0 m	Oui	127244
UltraHighBitRate20	M	M	1,0 m	Oui	127241
UltraHighBitRate20	M	M	2,0 m	Oui	127246
UltraHighBitRate20	M	M	3,0 m	Oui	127247

## Cordon DisplayPort 1.1

Permet de raccorder votre PC équipé d'un port DisplayPort à votre écran ou vidéoprojecteur équipé d'une entrée DisplayPort.

- › Débit : 10,8 Gbps
- › Résolution : 2560 x 1600
- › 3D supportée : non
- › Ferrites : non
- › Connecteurs : nickel
- › Multi Stream Transport : non
- › Canal auxiliaire : 1 Mbps
- › HDR : non



CONNECTEUR 1	CONNECTEUR 2	LONGUEUR	RÉF.
M	M	1,0 m	127000
M	M	1,5 m	127001
M	M	2,0 m	128052
M	M	3,0 m	127003
M	M	5,0 m	127004
M	M	10,0 m	128057

## Cordon DisplayPort 1.2

Toutes les fonctionnalités du DisplayPort !

Permet de raccorder votre PC équipé d'un port DisplayPort à votre écran ou vidéoprojecteur équipé d'une entrée DisplayPort.

- › Débit : 21,6 Gbps / HBR2
- › Résolution : Ultra HD @ 60 Hz
- › 3D supportée : oui
- › Ferrites : non
- › Connecteurs : nickel
- › Multi Stream Transport : oui
- › Canal auxiliaire : 720 Mbps
- › HDR : non



CONNECTEUR 1	CONNECTEUR 2	LONGUEUR	RÉF.
M	M	1,0 m	127010
M	M	1,5 m	127011
M	M	2,0 m	127012
M	M	3,0 m	127013
M	M	5,0 m	127014

# Cordons DisplayPort

## Cordon DisplayPort 1.2 en matériaux recyclés



### Certifié GRS !

Cordon DisplayPort 1.2 constitué de matériaux recyclés contribuant ainsi à l'économie des ressources mondiales et à limiter l'impact de nos produits sur l'environnement. Supporte toutes les fonctionnalités de la norme 1.2

- › Débit : 21,6 Gbps / HBR2
- › Résolution : Ultra HD @ 60 Hz
- › Connecteurs : or
- › Matériaux recyclés : jusqu'à 40%



>20% RECYCLÉ



CONNECTEUR 1	CONNECTEUR 2	LONGUEUR	RÉF.
M	M	1,0 m	<b>127030</b>
M	M	2,0 m	<b>127031</b>
M	M	3,0 m	<b>127032</b>
M	M	5,0 m	<b>127033</b>

## Cordon DisplayPort 1.4

### Support de la 8K et du HDR !

Avec le support de la définition 8K, du 120Hz et du HDR, le DisplayPort 1.4 pousse toujours un peu plus loin les limites de l'expérience de l'utilisateur.

- › Débit : 32,4 Gbps / HBR3
- › Résolution : 8K
- › Fonctionnalités : HDR, DSC 1.2



Réf. 128038

CONNECTEUR 1	CONNECTEUR 2	LONGUEUR	RÉF.
M	M	1,0 m	<b>127020</b>
M	M	1,5 m	<b>127021</b>
M	M	2,0 m	<b>127022</b>
M	M	3,0 m	<b>128038</b>
M	M	5,0 m	<b>128039</b>

## Cordon DisplayPort 1.2 - Haute qualité

### Le top pour votre affichage en DisplayPort !

- › Débit : 21,6 Gbps / HBR2
- › Résolution : Ultra HD @ 60 Hz
- › 3D supportée : oui
- › Ferrites : oui
- › Connecteurs : plaqués or
- › Multi Stream Transport : oui
- › Canal auxiliaire : 720 Mbps
- › HDR : non



CONNECTEUR 1	CONNECTEUR 2	LONGUEUR	RÉF.
M	M	1,0 m	<b>128020</b>
M	M	1,5 m	<b>128021</b>
M	M	2,0 m	<b>128022</b>
M	M	3,0 m	<b>128023</b>
M	M	5,0 m	<b>128024</b>

## Cordon DisplayPort 1.4 hybride

### La résolution 8K jusqu'à 50 mètres !



Cordon mêlant cuivre et fibre optique spécialement conçu pour offrir une prise en charge de toutes les fonctionnalités du DisplayPort 1.4 sur de longues distances.

- › Débit : 32,4 Gbps / HBR3
- › Résolution : Jusqu'à 8K @ 120Hz
- › 3D supportée : oui
- › Ferrites : non
- › Connecteurs : plaqués or
- › MultiStreamTransport : oui
- › Canal auxiliaire : 720 Mbps
- › HDR : oui



PACKAGING ZÉRO PLASTIQUE



CONNECTEUR 1	CONNECTEUR 2	LONGUEUR	RÉF.
M	M	10,0m	<b>128110</b>
M	M	15,0 m	<b>128066</b>
M	M	20,0 m	<b>128067</b>
M	M	30,0 m	<b>128068</b>
M	M	50,0 m	<b>128069</b>

## Cordon et adaptateur DisplayPort

### Le couteau suisse du DisplayPort !

Permet de transférer l'affichage d'une source DisplayPort (sauf VGA) vers un afficheur VGA, DVI ou HDMI®.

- › Fonctionnement : Bidirectionnel
- › Norme des cordons : DisplayPort 1.2



CONNECTEUR 1	CONNECTEUR 2	LONGUEUR	RÉF.
Mini DP	DP	1,0 m	<b>127797</b>
Mini DP	DP	2,0 m	<b>128002</b>
Mini DP	DP	3,0 m	<b>127798</b>
DP M	DP F	-	<b>128115</b>
Mini DP M	DP F	-	<b>128099</b>

# Cordons-convertisseurs DisplayPort

## Cordon-convertisseur actif DisplayPort 1.2 vers HDMI® 2.0

### Technologie active !

Permet de transférer l'affichage d'une source DisplayPort vers un écran HDMI® dans le cadre d'une configuration à écrans multiples

- › Type : 3840 x 2160 @ 60 Hz
- › 3D supportée : oui
- › Ferrites : oui
- › Connecteurs : or
- › Multi Stream Transport : oui
- › Canal auxiliaire : oui
- › Convertisseur actif



CONNECTEUR 1	CONNECTEUR 2	LONGUEUR	RÉF.
DisplayPort	HDMI®	2,0 m	<b>128146</b>

## Cordon-convertisseur actif mini DisplayPort 1.2 vers HDMI® 2.0

### Technologie active !

Permet de transférer l'affichage d'une source mini DisplayPort vers un écran HDMI® dans le cadre d'une configuration à écrans multiples

- › Type : 3840 x 2160 @ 60 Hz
- › 3D supportée : oui
- › Ferrites : oui
- › Connecteurs : or
- › Multi Stream Transport : oui
- › Canal auxiliaire : oui
- › Convertisseur actif



CONNECTEUR 1	CONNECTEUR 2	LONGUEUR	RÉF.
Mini DisplayPort	HDMI®	2,0 m	<b>128147</b>

## Cordon-convertisseur mini DisplayPort 1.2

### Combiné : cordon et convertisseur !

Permet de transférer l'affichage d'une source mini DisplayPort vers un afficheur UHD HDMI®.

- › Résolution : 3840 x 2160
- › 3D supportée : oui
- › Ferrites : non
- › Connecteurs : or
- › Multi Stream Transport : oui
- › Canal auxiliaire : oui
- › Convertisseur passif



Réf. 128061

CONNECTEUR 1	CONNECTEUR 2	LONGUEUR	RÉF.
Mini DisplayPort	HDMI® 2.0 60 Hz	2,0 m	<b>128061</b>
Mini DisplayPort	HDMI® 1.4 30 Hz	2,0 m	<b>128422</b>

## Cordon-convertisseur DisplayPort 1.2

### Combiné : cordon et convertisseur !

Permet de transférer l'affichage d'une source mini DisplayPort vers un afficheur UHD HDMI®.

- › Résolution : 3840 x 2160
- › 3D supportée : oui
- › Ferrites : non
- › Connecteurs : or
- › Multi Stream Transport : oui
- › Canal auxiliaire : oui
- › Convertisseur passif



Réf. 128164

CONNECTEUR 1	CONNECTEUR 2	LONGUEUR	RÉF.
DisplayPort	HDMI® 2.0 60 Hz	2,0 m	<b>128059</b>
DisplayPort	HDMI® 1.4 60 Hz	3,0 m	<b>128164</b>
DisplayPort	HDMI® 1.4 30 Hz	2,0 m	<b>128421</b>

## Cordon-convertisseur mini DisplayPort 1.1

Permet de transférer l'affichage d'un ordinateur portable équipé d'une sortie mini DisplayPort vers un écran VGA, DVI (type D : signal numérique uniquement) ou HDMI® avec un convertisseur sous forme d'un cordon.

- › Résolution : 1080p
- › 3D supportée : non
- › Ferrites : non
- › Connecteurs : or
- › Multi Stream Transport : non
- › Canal auxiliaire : 1 Mbps
- › Convertisseur passif (sauf VGA)



Réf. 128216

CONNECTEUR 1	CONNECTEUR 2	LONGUEUR	RÉF.
Mini DisplayPort	VGA	2,0 m	<b>128216</b>
Mini DisplayPort	HDMI®	2,0 m	<b>128418</b>
Mini DisplayPort	VGA	3,0 m	<b>127396</b>
Mini DisplayPort	HDMI®	3,0 m	<b>128419</b>

## Cordon-convertisseur DisplayPort 1.1

### Combiné : cordon et convertisseur !

Permet de transférer l'affichage d'une source DisplayPort (sauf VGA) vers un afficheur VGA, DVI ou HDMI®.

- › Résolution : 1600 x 1200 / 1920 x 1200
- › 3D supportée : non
- › Ferrites : non
- › Connecteurs : nickel
- › Multi Stream Transport : non
- › Canal auxiliaire : non
- › Convertisseur passif (sauf VGA)



Réf. 128211

CONNECTEUR 1	CONNECTEUR 2	LONGUEUR	RÉF.
DisplayPort	DVI-D	1,8 m	<b>128211</b>
DisplayPort	DVI-D	3,0 m	<b>128212</b>
DisplayPort	VGA	2,0 m	<b>128213</b>
DisplayPort	VGA	3,0 m	<b>128214</b>
DisplayPort	HDMI®	2,0 m	<b>128169</b>
DisplayPort	HDMI®	3,0 m	<b>128215</b>

# Convertisseurs mini DisplayPort



## Quand utiliser un convertisseur passif ou actif DisplayPort ?

Dès lors que l'on souhaite utiliser au moins 2 sorties graphiques mini DisplayPort ou DisplayPort, l'utilisation de convertisseurs actifs s'impose. Au contraire, pour toute installation ne nécessitant qu'une sortie graphique mini DisplayPort ou DisplayPort, équipez-vous d'un simple convertisseur passif, plus économique.

Par exemple, si votre ordinateur est équipé d'une carte graphique munie de 2 sorties mini DisplayPort et d'une sortie HDMI® et que vous souhaitez le relier à 3 écrans HDMI®, il faudra 2 convertisseurs actifs mini DisplayPort vers HDMI® et une liaison HDMI® classique. Si dans cette même configuration, vous souhaitez n'utiliser qu'une sortie mini DisplayPort vers un écran DVI et un écran HDMI®, il vous faudra un convertisseur (passif) mini DisplayPort vers DVI et une liaison HDMI® classique.

## Convertisseurs mini DisplayPort passifs

A



B



C



D



		ÉCRAN	LONGUEUR CÂBLE	RÉSOLUTION	MATÉRIAU	SUPPORT 3D	AUDIO	RÉF.
A	Convertisseur mini DisplayPort 1.1	DVI-D, HDMI® ou VGA	14,0 cm	Full HD	Plastique	Non	HDMI®	<b>127374</b>
B	Convertisseur mini DisplayPort 1.1	HDMI®	9,5 cm	Full HD	Plastique	Non	Oui	<b>127461</b>
C	Convertisseur mini DisplayPort 1.2	HDMI® 1.4	13,0 cm	Ultra HD @ 30 Hz	Plastique	Oui	Oui	<b>127379</b>
D	Convertisseur mini DisplayPort 1.2	HDMI® 2.0	15,0 cm	-	Plastique	-	Oui	<b>127437</b>

## Convertisseurs mini DisplayPort actifs 1.1

- › Convertisseur équipé d'un chipset DualMode (DP++)
- › Spécialement prévu pour les configurations multi-écrans et la technologie AMD Eyefinity

A



B



C



		ÉCRAN	LONGUEUR CÂBLE	RÉSOLUTION	MATÉRIAU	SUPPORT 3D	AUDIO	RÉF.
A	Convertisseur mini DisplayPort 1.1	VGA	9,5 cm	Full HD	Plastique	Non	Non	<b>127433</b>
B	Convertisseur mini DisplayPort 1.1	DVI-D	9,0 cm	Full HD	Plastique	Non	Non	<b>127429</b>
C	Convertisseur mini DisplayPort 1.1	HDMI®	9,0 cm	Full HD	Plastique	Non	Oui	<b>127427</b>

## Convertisseurs mini DisplayPort actifs 1.2

- › Convertisseur équipé d'un chipset DualMode (DP++)
- › Spécialement prévu pour les configurations multi-écrans et la technologie AMD Eyefinity

A



B



C



		ÉCRAN	LONGUEUR CÂBLE	RÉSOLUTION	MATÉRIAU	SUPPORT 3D	AUDIO	RÉF.
A	Convertisseur mini DisplayPort 1.2	VGA	Monobloc	Full HD	Plastique	Non	Non	<b>127391</b>
B	Convertisseur mini DisplayPort 1.2	VGA	5,5 cm	Full HD	Métal	Non	Non	<b>127383</b>
C	Convertisseur mini DisplayPort 1.2	HDMI®	9,0 cm	Ultra HD @ 30 Hz	Plastique	Oui (1080p)	Oui (7.1)	<b>127387</b>

# Convertisseurs DisplayPort

## Convertisseurs DisplayPort passifs

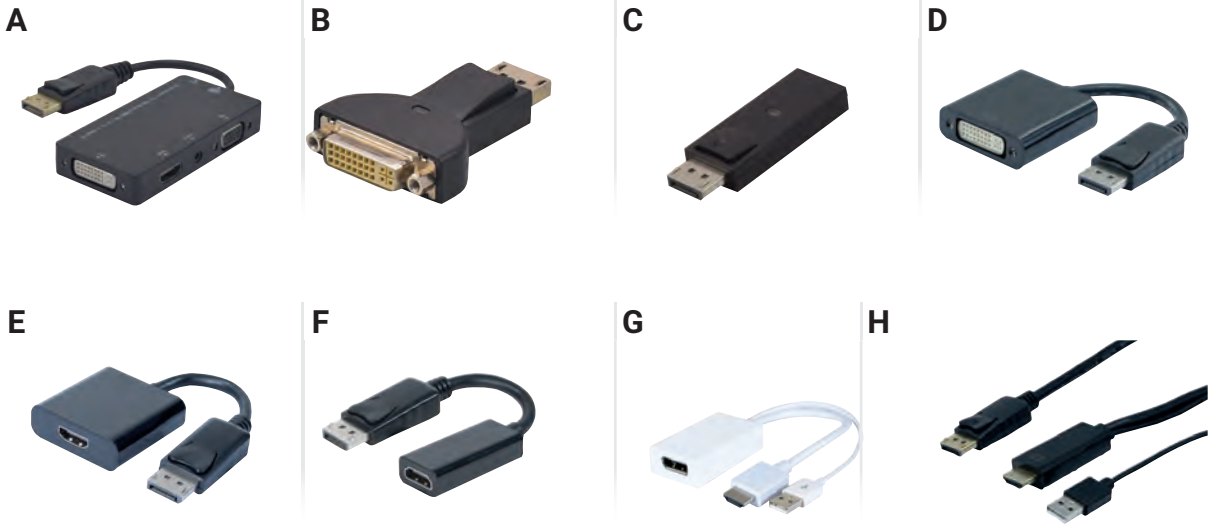

	ÉCRAN	LONGUEUR CÂBLE	RÉSOLUTION	MATÉRIAU	SUPPORT 3D	AUDIO	RÉF.
A	Convertisseur DisplayPort 1.1 DVI-D ou VGA ou HDMI®	8,0 cm	Full HD	Plastique	Non	Oui	127377
B	Convertisseur DisplayPort 1.1 DVI-D	Monobloc	Full HD	Plastique	Non	Non	127375
C	Convertisseur DisplayPort 1.1 HDMI®	Monobloc	Full HD	Plastique	Non	Oui	127462
D	Convertisseur DisplayPort 1.1 DVI-D	9,5 cm	Full HD	Métal	Non	Non	127436
E	Convertisseur DisplayPort 1.1 HDMI®	10,0 cm	Full HD	Métal	Non	Oui	127628
F	Convertisseur DisplayPort 1.2 HDMI® 1.4	6,0 cm	Ultra HD @ 30 Hz	Plastique	Oui	Oui	127390
G	Convertisseur HDMI®1.4 DisplayPort 1.2	14,0 cm	Ultra HD @ 30 Hz	Plastique	Oui	Oui	127389
H	Convertisseur HDMI®2.0 DisplayPort 1.2	2,0 m	Ultra HD @ 60 Hz	Plastique	Oui	Oui	127361

## Convertisseurs DisplayPort actifs

- › Convertisseur équipé d'un chipset DualMode (DP++)
- › Spécialement conçu pour les applications multiécran et la technologie AMD Eyefinity



	ÉCRAN	LONGUEUR CÂBLE	RÉSOLUTION	MATÉRIAU	SUPPORT 3D	AUDIO	RÉF.
A	Convertisseur DisplayPort 1.2 VGA	9,5 cm	1920 x 1080	Plastique	Non	Non	127397
B	Convertisseur DisplayPort 1.2 VGA	9,5 cm	1920 x 1080 @30 Hz	Plastique	Non	Oui	127393
C	Convertisseur DisplayPort 1.2 DVI-D	9,0 cm	1920 x 1080 @ 30Hz	Plastique	Non	Non	127426
D	Convertisseur DisplayPort 1.2 HDMI® 1.4	5,5 cm	Ultra HD @ 30 Hz	Plastique	Oui (1080p)	Oui (7.1)	127424
E	Convertisseur DisplayPort 1.2 HDMI® 2.0	17,0 cm	Ultra HD @ 60 Hz	Métal	Oui	Oui	127454
F	Convertisseur VGA DisplayPort F	10 cm	1920 x 1080	Plastique	Non	Oui	127358
G	Convertisseur VGA DisplayPort M	2,0 m	1920 x 1080	Plastique	Non	Oui	127359

# Convertisseurs audiovisuels Type-C™

## Convertisseurs audio-vidéo USB Type-C™

Permet d'utiliser un écran supplémentaire sur votre iPhone 15 ou votre ordinateur équipé de la connectique Type-C™ compatible DisplayPort alternative mode

<b>A</b>		<b>B</b>		<b>C</b>		<b>D</b>	
<b>+</b>	Pour écran VGA !	<b>+</b>	Avec hub USB 5Gbps !	<b>+</b>	Longueur 1,80 m !	<b>+</b>	Double connectique et PD !
<b>E</b>		<b>F</b>		<b>G</b>		<b>H</b>	
<b>+</b>	Le plus complet !	<b>+</b>	HDMI® vers écran Type-C™ !	<b>+</b>	Résolution 4K !	<b>+</b>	Longueur 1,80 m !
<b>I</b>		<b>J</b>		<b>K</b>		<b>L</b>	
<b>+</b>	Double HDMI® 2.0 !	<b>+</b>	Résolution 8K !	<b>+</b>	HDMI® 8K en 1,0 et 2,0 m !	<b>+</b>	DisplayPort 1.2 !
<b>M</b>		<b>N</b>		<b>O</b>			
<b>+</b>	La 4K en 1,0 m !	<b>+</b>	DisplayPort 1.4 8K !	<b>+</b>	DisplayPort 1.4 8K en 1,0 et 2,0 m !		

	ÉCRAN	HDCP	RÉSOLUTION	POWER DELIVERY	LONGUEUR	RÉF
<b>A</b>	VGA	Non	1920 x 1200 @ 60 Hz	Non	13,0 cm	<b>127551</b>
<b>B</b>	VGA	Non	1920 x 1080 @ 60 Hz	Oui - 3A	23,0 cm	<b>127558</b>
<b>C</b>	VGA	Non	1920 x 1080 @ 60 Hz	Non	1,80 m	<b>127569</b>
<b>D</b>	HDMI® + VGA	Sur HDMI®	3840 x 2160 (max)	Oui - 3A	-	<b>127557</b>
<b>E</b>	HDMI® 1.4 + DP 1.2 + VGA + DVI SingleLink	Sur HDMI® et DP	3840 x 2160 (max)	-	10,0 cm	<b>127559</b>
<b>F</b>	Type-C™	Oui	3840 x 2160 @ 60 Hz	Oui -3a	15,0 cm	<b>127556</b>
<b>G</b>	HDMI® 2.0	Oui	3840 x 2160 @ 60 Hz	Non	13,0 cm	<b>127574</b>
<b>H</b>	HDMI® 2.0	Oui	3840 x 2160 @ 60 Hz	Non	1,80 m	<b>127548</b>
<b>I</b>	2 x HDMI® 2.0	Oui	3840 x 2160 @ 60 Hz	Non	14,0 cm	<b>127555</b>
<b>J</b>	HDMI® 2.1	Oui	7680 x 4320 @30 Hz	Non	15,0 cm	<b>127577</b>
<b>K</b>	HDMI® 2.1	Oui	7680 x 4320 @30 Hz	Non	1,0 m	<b>127575</b>
<b>L</b>	HDMI® 2.1	Oui	7680 x 4320 @30 Hz	Non	2,0 m	<b>127576</b>
<b>L</b>	DisplayPort 1.2	Passthrough	3840 x 2160 @ 60 Hz	Non	9,0 cm	<b>127584</b>
<b>M</b>	DisplayPort 1.2	Passthrough	3840 x 2160 @ 60 Hz	Non	1,0 m	<b>127549</b>
<b>N</b>	DisplayPort 1.4	Passthrough	7680 x 4320 @30 Hz	Non	15,0 cm	<b>127578</b>
<b>O</b>	DisplayPort 1.4	Passthrough	7680 x 4320 @30 Hz	Non	1,0 m	<b>127541</b>
<b>O</b>	DisplayPort 1.4	Passthrough	7680 x 4320 @30 Hz	Non	2,0 m	<b>127542</b>

# Cordons USB Hi-Speed



## Cordon compatible USB Hi-Speed

La connexion "Plug and Play" sans vous ruiner !

- › Débit : 480 Mbps
- › Blindage : F/UTP
- › AWG : 28 / 28
- › Drain : oui
- › Compatibilité : USB 1.1
- › Plaquage des connecteurs : nickel
- › Ferrites : non
- › Couleur : gris



Réf. 532406  
USB A - M vers  
B - M

CONNECTEUR 1	CONNECTEUR 2	LONGUEUR	RÉF.
CORDONS			
A M	B M	0,6 m	532406
A M	B M	1,0 m	532407
A M	B M	1,8 m	532408
A M	B M	3,0 m	532409
A M	B M	5,0 m	532410
RALLONGES			
A M	A F	0,6 m	532411
A M	A F	1,0 m	532412
A M	A F	1,8 m	532413
A M	A F	3,0 m	532414
A M	A F	5,0 m	532415

## Cordon USB Hi-Speed or

Contacts plaqués or !

De par ses caractéristiques (AWG 28 / 24, double blindage et la présence d'un drain), ce cordon est conforme au cahier des charges USB - IF.

- › Débit : 480 Mbps
- › Plan de câblage : conforme USB 2.0
- › Blindage : S/FTP
- › AWG : 28 / 24
- › Drain : oui
- › Compatibilité : USB 1.1
- › Plaquage des connecteurs : plaqué or
- › Ferrites : oui
- › Couleur : noir



Réf. 532429  
USB A - M vers  
B - M

CONNECTEUR 1	CONNECTEUR 2	LONGUEUR	RÉF.
CORDONS			
A M	B M	1,0 m	532429
A M	B M	1,5 m	532430
A M	B M	2,0 m	532431
A M	B M	3,0 m	532432
A M	B M	5,0 m	532433
RALLONGES			
A M	A F	1,0 m	532541
A M	A F	1,5 m	532542
A M	A F	2,0 m	532543
A M	A F	3,0 m	532544
A M	A F	5,0 m	149674

## Cordon conforme USB Hi-Speed

La pleine vitesse !

De par ses caractéristiques (AWG 28 / 24, double blindage et la présence d'un drain), ce cordon est conforme au cahier des charges USB - IF.

- › Débit : 480 Mbps
- › Plan de câblage : conforme USB 2.0
- › Blindage : S/FTP
- › AWG : 28 / 24
- › Drain : oui
- › Compatibilité : USB 1.1
- › Plaquage des connecteurs : nickel
- › Ferrites : non



Réf. 532449  
USB A - M vers  
B - M

CONNECTEUR 1	CONNECTEUR 2	COULEUR	LONGUEUR	RÉF.
CORDONS				
A M	B M	Gris	0,6 m	532403
A M	B M	Gris	1,0 m	532511
A M	B M	Noir	1,8 m	532449
A M	B M	Gris	2,0 m	532512
A M	B M	Gris	3,0 m	532513
A M	B M	Noir	3,0 m	532450
A M	B M	Gris	5,0 m	532514
A M	B M	Noir	5,0 m	352451
A M	A M	Gris	0,5 m	532502
A M	A M	Gris	1,0 m	532501
A M	A M	Gris	2,0 m	532503
A M	A M	Gris	3,0 m	532504
A M	A M	Gris	5,0 m	532505
RALLONGES				
A M	A F	Gris	0,6 m	532404
A M	A F	Gris	2,0 m	532508
A M	A F	Gris	3,0 m	532509
A M	A F	Gris	5,0 m	532405

## Cordon conforme USB Hi-Speed

De par ses caractéristiques (AWG 28 / 24, double blindage et la présence d'un drain), ce cordon est conforme au cahier des charges USB - IF.

- › Débit : 480 Mbps
- › Plan de câblage : conforme USB 2.0
- › Blindage : S/FTP
- › AWG : 28 / 24
- › Drain : oui
- › Compatibilité : USB 1.1
- › Plaquage des connecteurs : nickel
- › Ferrites : non
- › Couleur : transparent



Réf. 532424  
USB A - M vers  
B - M

CONNECTEUR 1	CONNECTEUR 2	LONGUEUR	RÉF.
CORDONS			
A M	B M	1,8 m	532424
A M	B M	3,0 m	532425
A M	B M	5,0 m	532426



# Cordons Hi-Speed et adaptateurs USB

## Cordon USB compatible Hi-Speed A-C en matériaux recyclés

Cordon USB Hi-Speed constitué de matériaux recyclés contribuant ainsi à l'économie des ressources mondiales et à limiter l'impact de nos produits sur l'environnement.

- › Débit : 480 Mbps
- › Longueur : 1 m
- › Connecteurs : nickel
- › ABS recyclé : 51%
- › Puissance de charge : 60W



51% DE PRODUIT RECYCLÉ

CONNECTEUR 1	CONNECTEUR 2	LONGUEUR	RÉF.
A M	C M	1,0 m	532555

## Station d'accueil USB Hi-Speed data + power

Tout à portée de main !

- › Ports : USB data + charge
- › Prise USB : recharge pour un produit USB
- › Vitesse max. : 480 Mbps
- › Longueur cordon : 1,8 m



	LONGUEUR	RÉF.
Station d'accueil data + power	1,8 m	532485

## Station d'accueil USB 3.2 Gen1 data + power



Ne cherchez plus votre câble USB !

- › Ports : USB data + charge
- › Prise USB : recharge pour un produit USB
- › Vitesse max. : 5 Gbps
- › Longueur cordon : 1,5 m



	LONGUEUR	RÉF.
Station d'accueil data + power	1,5 m	532533

## Adaptateur USB Type-C™

Le couteau suisse de l'USB !

Permet d'utiliser des cordons USB Type-A avec un périphérique à connectique Type-C™.

- › Format : monobloc



Réf. 532480



Réf. 150318



Réf. 150327



Réf. 150346



Réf. 532564



Réf. 532605

	CONNECTEUR 1	CONNECTEUR 2	RÉF.
Adaptateur	C M	A F	532480
Adaptateur USB 3.1	C F	A M	150318
Adaptateur USB 3.0 - 50cm	C F	A M	150319
Adaptateur coudé 5Gbps	A F	C M	150327
Adaptateur Slim USB 2.0 - USB-C™	A M	C F	150346
Adaptateur USB3.2 Gen2	A M	C F	532564
Adaptateur coudé USB4	C M	C F	532605

# Cordons USB Type-C™

## Cordon USB Hi-Speed Type-C™

### Le nouveau connecteur USB !

- › Cordon conforme USB Hi-Speed.
- › Débit : 480 Mbps
- › Plan de câblage : conforme USB 2.0
- › Blindage : S/FTP
- › AWG : 28 / 24
- › Drain : oui
- › Compatibilité : USB 1.1
- › Plaquage connecteurs : nickel
- › Ferrites : non
- › Couleur : noir

CONNECTEUR 1	CONNECTEUR 2	LONGUEUR	RÉF.
C M	Micro B M	1,0 m	<b>532481</b>
C M	A M	1,0 m	<b>532482</b>
C M	Mini B	2,0 m	<b>532451</b>
C M	B M	1,8 m	<b>532440</b>
C M	A M	1,0 m	<b>150328</b>
C M	C M	1,0 m	<b>532525</b>
C M droit	C M coudé	1,0 m	<b>150350</b>



## Cordon USB 3.1 Gen1 Type-C™

- › Débit : 5 Gbps
- › Blindage : S/FTP
- › Drain : oui
- › Plaquage connecteurs : nickel
- › Ferrites : non
- › Couleur : noir

CONNECTEUR 1	CONNECTEUR 2	CHARGE	PROTOCOLE	LONGUEUR	RÉF.
A M	C M	40 W	QC3	1,0 m	<b>150337</b>
A M	C M	40 W	QC3	1,8 m	<b>532488</b>
A M	C M	60 W	QC3	3,0 m	<b>532497</b>
A M	C M	60 W	-	5,0 m	<b>532528</b>
A M	C M	3,5 W	-	10,0 m	<b>532560</b>
C M	C M	40 W	PD	1,0 m	<b>150339</b>
C M	C M	15 W	-	1,8 m	<b>150336</b>
C M	C M	40 W	PD	3,0 m	<b>150344</b>
C M	C F	15 W	-	1,0 m	<b>150340</b>
C M	C F	15 W	-	2,0 m	<b>150341</b>



## Cordon de charge pour smartphone multiembouts

Cet adaptateur extrêmement pratique permet de relier un smartphone à connecteur Apple 8 broches, micro USB-B, ou Type-C™ à une source électrique afin d'être chargé (ne transfère pas les données).



	LONGUEUR	RÉF.
Cordon	1,0 m	<b>532527</b>
Adaptateur	-	<b>532529</b>

# Cordons USB Type-C™



## Les connectiques USB :

L'Universal Serial Bus (USB) est un bus informatique "Plug and Play" servant à brancher des périphériques informatiques à un ordinateur pour communiquer en série. Il supporte le branchement simultané de 127 périphériques. Les différences : le taux de transfert maximal :

- > USB 1.1 : 12 Mbps
- > USB 2.0 : 480 Mbps
- > USB 3.0 : 5 Gbps
- > USB 3.2 : 1ère génération = 5 Gbps  
2ème génération = 10 Gbps ou 20 Gbps
- > USB 4 : 40 Gbps

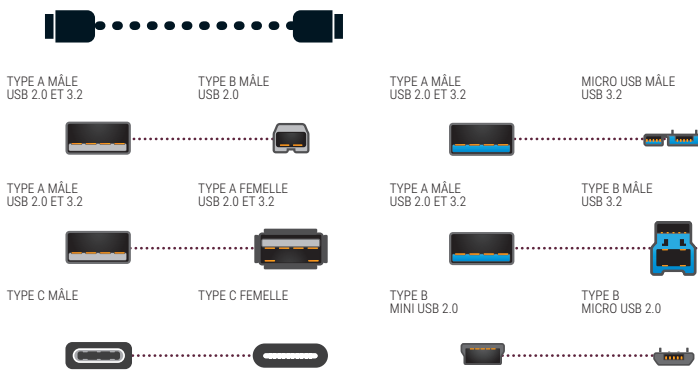

## Cordon USB 3.2 Gen2 Type-C™

Doté du chipset Emark, la fonction d'alimentation peut aller jusqu'à 100W en maintenant le transfert des données jusqu'à 10 Gbps.

- > Débit : 10 Gbps
- > Blindage : S/FTP
- > Drain : oui
- > Plaquage connecteurs : nickel
- > Ferrites : non
- > Couleur : noir



Réf. 532448



Réf. 532561

(Vidéo non supportée)

CONNECTEUR 1	CONNECTEUR 2	CHARGE	LONGUEUR	RÉF.
C M	C M	100 W	1,0 m	<b>532483</b>
C M	C M	100 W	2,0m	<b>532553</b>
C M	C M	100 W	3,0 m	<b>532499</b>
C M	C M	60 W	5,0 m	<b>532448</b>
C M	C M	15 W	10,0 m	<b>532561</b>

## Cordon USB 3.2.Gen2 USB-CTM en matériaux recyclés

**Certifié GRS !**

Cordon USB 3.2 Gen2 constitué de matériaux recyclés contribuant ainsi à l'économie des ressources mondiales et à limiter l'impact de nos produits sur l'environnement.

- > Débit : 10 Gbps
- > Longueur : 1 m
- > Connecteurs : nickel
- > PVC recyclé : 26%
- > Puissance de charge : 100W



CONNECTEUR 1	CONNECTEUR 2	LONGUEUR	RÉF.
C M	C M	1,0 m	<b>532558</b>

## Cordon USB 3.2 Gen 2x2 Type-C™

Doté du chipset Emark, la fonction d'alimentation peut aller jusqu'à 240W en maintenant le transfert des données jusqu'à 20 Gbps.

- > Débit : 20 Gbps
- > Blindage : S/FTP
- > Puissance de charge : jusqu'à 240 W
- > Plaquage connecteurs : nickel
- > Ferrites : non
- > Couleur : noir



Réf. 532649

CONNECTEUR 1	CONNECTEUR 2	LONGUEUR	RÉF.
C M	C M	1,0 m	<b>532649</b>
C M	C M	1,5 m	<b>532650</b>

# Cordons USB 4 et USB 5Gbps



Réf. 532600



Réf. 532602



## Cordon USB4



- › Réf. 532600 : certifié USB4 40G et 100W
- › Vitesse de transfert 40 Gbps
- › Power Delivery 20V 5A (100W)
- › Support du DisplayPort Alt Mode 2.0
- › Compatible Thunderbolt3™ (si matériel compatible)
- › Réf. 532601 et Réf. 532602 : GRS



CONNECTEUR 1	CONNECTEUR 2	LONGUEUR	RÉF.
C M	C M	0,80 m	<b>532600</b>
C M	C M	1,0 m	<b>532601</b>
C M	C M	2,0 m	<b>532602</b>

## Cordon conforme USB 3.2 Gen1

De par ses caractéristiques (AWG 28 / 24, double blindage et la présence d'un drain), ce cordon est conforme au cahier des charges USB – IF.

- › Débit : 5 Gbps
- › Blindage : S/FTP
- › AWG : 28 / 24
- › Drain : oui
- › Compatibilité : USB 1.1 et USB 2.0
- › Plaquage des connecteurs : nickel
- › Couleur : noir

Réf. 532467  
A M vers B M

CONNECTEUR 1	CONNECTEUR 2	LONGUEUR	RÉF.
<b>CORDONS</b>			
A M	B M	1,8 m	<b>532467</b>
A M	B M	3,0 m	<b>532468</b>
A M	B M	5,0 m	<b>532471</b>
A M*	A M*	2,0 m	<b>532477</b>
<b>RALLONGES</b>			
A M*	A F*	1,0 m	<b>532478</b>
A M	A F	1,8 m	<b>532469</b>
A M	A F	3,0 m	<b>532470</b>
A M	A F	5,0 m	<b>532472</b>

\* Couleur bleue

## Cordon compatible USB 3.2 Gen1

### Le SuperSpeed au meilleur prix !

- › Débit : 5 Gbps
- › Blindage : F/UTP
- › AWG : 30 / 24
- › Drain : oui
- › Compatibilité : USB 1.1 et USB 2.0
- › Plaquage connecteurs : nickel
- › Couleur : noir

Réf. 532464  
A M vers B M

CONNECTEUR 1	CONNECTEUR 2	LONGUEUR	RÉF.
<b>CORDONS</b>			
A M	B M	1,0 m	<b>532464</b>
A M	B M	2,0 m	<b>532465</b>
A M	B M	3,0 m	<b>532466</b>
<b>RALLONGES</b>			
A M	A F	1,0 m	<b>532469</b>
A M	A F	2,0 m	<b>532461</b>
A M	A F	3,0 m	<b>532462</b>

## Cordon micro USB 3.2 Gen1

- › Ce cordon permet de relier un ordinateur à un boîtier de disque externe
- › Permet également de charger et de synchroniser tous les smartphones et les tablettes équipés de la connectique micro USB 3.2 Gen1



Réf. 532474

CONNECTEUR 1	CONNECTEUR 2	LONGUEUR	RÉF.
USB A M	Micro USB M	1,0 m	<b>532473</b>
USB A M	Micro USB M	1,8 m	<b>532474</b>
USB A M	Micro USB M	3,0 m	<b>532475</b>



## Rallonge amplifiée USB



Réf. 040312



Réf. 040314



Réf. 040313



Réf. 040311



Réf. 040316

	LONGUEUR	RÉF. ATEN	RÉF.
Rallonge amplifiée USB 2.0	5,0 m	UE250	<b>040315</b>
Rallonge amplifiée USB 2.0	12,0 m	UE2120	<b>040312</b>
Rallonge amplifiée USB 2.0	12,0 m + Hub	UE2120H	<b>040314</b>
Rallonge amplifiée USB 3.0	5,0 m	UE350	<b>040313</b>
Rallonge amplifiée USB 3.1	10,0 m	UE3310	<b>040311</b>
Rallonge amplifiée USB 3.2	15,0 m	UE3315A	<b>040316</b>
Rallonge amplifiée USB 3.2	10,0 m	UE331C-AT-G	<b>040304</b>
Rallonge amplifiée USB 3.2	20,0 m	UE332C-AT-G	<b>040305</b>



Réf. 040304



Réf. 040305

## Extendeur PRO USB 2.0 par cordon RJ45 USB 2.0 sans perte jusqu'à 100 mètres !

Ce kit d'extension USB 2.0 haute performance est protégé par ses boîtiers métalliques robustes et son système anti débranchement qui permet une connexion parfaite même dans des milieux de production et d'exploitation intensive. Ne doutez plus de vos liaisons, vos installations sont pleinement fonctionnelles avec l'extendeur UCE32100

- › Longueur : 100 m
- › Hub USB 2.0 4 ports sur récepteur
- › Fixation Murale ou Rail DIN
- › Prise d'alimentation sécurisée anti-débranchement



	RÉF. ATEN	RÉF.
Extendeur PRO USB 2.0 avec Hub 4 ports 100m	UCE32100	<b>040321</b>

## Extendeur USB 2.0 CAT.5 50 m Hub métal 4 ports

Boîtier métallique robuste, ce système d'extension USB de haute qualité fournit une solution rapide et flexible pour les applications industrielles

- › Jusqu'à 50 m sur un câble CAT.5/5e/6
- › Jusqu'à 4 périphériques USB 2.0 480 Mbps



	RÉF. ATEN	RÉF.
Extendeur USB 2.0 CAT.5 50 m hub métal 4 ports	UCE3250	<b>149205</b>

## Extendeur USB sur CAT. 5 Dépassez la limite des 5 mètres !

Les extendeurs USB ATEN permettent d'éloigner jusqu'à 60 m tous périphériques USB 1.1 ou USB 2.0, et même jusqu'à 100 m avec le modèle dont le récepteur est équipé d'un hub 4 ports USB 2.0.

GARANTIE  
**02** ANS



Réf. 040319



Réf. 044002

	LONGUEUR	RÉF. ATEN	RÉF.
Extendeur USB 1.1	60,0 m	UCE60	<b>040318</b>
Extendeur USB 2.0	60,0 m	UCE260	<b>040319</b>
Extendeur USB 2.0	100 m + Hub 4 ports	UEH4002	<b>044002</b>

## Partageur USB manuel pour 2,3 ou 4 PC/Mac Jusqu'à USB 3.1 5 Gbps !



Réf. 013345



Réf. 014434

	PÉRIPHÉRIQUES	ORDINATEUR	SWITCH	RÉF. ATEN	RÉF.
Switch indust. piloté	De 1 à 4 en USB 3.2 2 à 4 PC/Mac	Telecom.+ RS-232	US3344i	<b>013345</b>	
Partageur manuel	1 seul en USB 2.0	2 à 4 PC/Mac	Bouton	US421	<b>014040</b>
Partageur manuel	De 1 à 4 en USB 2.0	2 PC/Mac	Télécommande	US224	<b>014224</b>
Partageur manuel	De 1 à 4 en USB 2.0	2 à 4 PC/Mac	Télécommande	US244	<b>014424</b>
Partageur manuel	De 1 à 4 en USB 3.1	2 PC/Mac	Télécommande	US234	<b>014234</b>
Partageur manuel	De 1 à 4 en USB 3.1	2 à 4 PC/Mac	Télécommande	US434	<b>014434</b>

## Convertisseurs USB vers Série



Réf. 040365



Réf. 040364



Réf. 040385

	RÉF. ATEN	RÉF.
Cordon 1.2m USB-A 2.0 - RJ45 Fem. RS-232	UC232B	<b>040365</b>
Cordon 35cm USB-A 2.0 - dB9 Mâle RS-232	UC232A	<b>040360</b>
Cordon 1.0m USB-A 2.0 - dB9 Mâle RS-232	UC232A1	<b>040364</b>
Hub USB-A 2.0 - 2 ports dB9 Mâles RS-232	UC2322	<b>040232</b>
Hub USB-A 2.0 - 4 ports dB9 Mâles RS-232	UC2324	<b>040234</b>
Cordon 1.2m USB-A 2.0 - dB9 + bornier RS-422/485	UC485	<b>040385</b>

# USB-A et USB-C™ longue distance

## Rallonge amplifiée USB-C™ 3.1

**Le Type-C™ au-delà des 5 mètres !**

- › Entrée : USB-C™ Male
- › Sortie : USB-C™ Femelle
- › Transfert : 5 Gbps Max

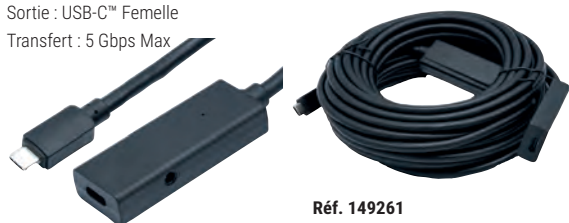

Réf. 149261

	RÉF.
Câble rallonge amplifiée USB 3.1 Type-C™ Gen1 - 5m	<b>149255</b>
Câble rallonge amplifiée USB 3.1 Type-C™ Gen1 - 10m	<b>149261</b>

## Rallonge amplifiée USB-A 3.0

**Jusqu'à 30 mètres !**

- › Entrée : USB-A Male
- › Sortie : USB-A Femelle
- › Transfert : 5 Gbps Max



Réf. 147273

	RÉF.
Câble rallonge amplifiée USB-A 3.0 - 5m	<b>149254</b>
Câble rallonge amplifiée USB-A 3.0 - 10m	<b>149264</b>
Câble rallonge amplifiée USB-A 3.0 - 20m	<b>149272</b>
Câble rallonge amplifiée USB-A 3.0 - 30m	<b>147273</b>

## Rallonge Hybride amplifiée USB-C™ 3.1 vers USB-A

**Spécial Webcam à distance !**

- › Entrée : USB-C™ Male
- › Sortie : USB-A Femelle
- › Transfert : 5 Gbps Max



Réf. 149230

	RÉF.
Rallonge amplifiée hybride USB-C™ M vers USB-A F - 5m	<b>149235</b>
Rallonge amplifiée hybride USB-C™ M vers USB-A F - 10m	<b>149230</b>

## Rallonge amplifiée USB-A 2.0

**Les plus économiques !**

- › Entrée : USB-A Male
- › Sortie : USB-A Femelle
- › Transfert : 480 Mbps Max



Réf. 149213

Réf. 149221

	RÉF.
Câble rallonge amplifiée USB-A 2.0 - 5m	<b>149252</b>
Câble rallonge amplifiée USB-A 2.0 - 12m	<b>149213</b>
Câble rallonge amplifiée USB-A 2.0 - 20m	<b>149221</b>

## Extendeur USB sur Cat.5 - 60 m

- › Kit 2 boîtiers à relier par un cordon RJ45 (non fourni)
- › Totalement plug & play aucun logiciel à installer



Réf. 149204

## Cordon USB 2.0 A/B amplifié - 10 m

**Ajoutez de la distance aux performances de l'USB 3.0 !**

Eloignez votre périphérique USB 3.0 sans atténuer le taux de transfert. Connectez le câble répéteur à votre ordinateur et branchez-lui votre appareil avec son cordon d'origine (1,2 m maxi).

- › Taux de transfert : 480 Mbps max
- › Connecteur USB 2.0 Type A/B
- › Autoalimenté et Plug and Play

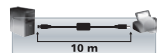

10 m



	RÉF.
Cordon USB 2.0 A/B amplifié - 10 m	<b>149216</b>

## Rallonge amplifiée USB 2.0 avec Hub 4 ports - 12 m

**Cascadables sur 3 niveaux !**

Raccordez jusqu'à 4 périphériques USB 2.0 à 12 mètres de votre ordinateur sans atténuer le signal.

- › Alimenté par le bus USB
- › Port alim. Externe pour mode cascade (Réf. 801127)
- › Connecteur Hub : 4 ports USB-A femelle
- › Longueur du câble : 12 m



Réf. 149244



	ALIMENTATION	RÉF.
Extendeur USB sur Cat.5 - 60 m	Auto alimenté USB	<b>149244</b>
Extension USB 2.0 sur Cat. 5 60 m avec hub 4 ports	Transfo fourni	<b>149204</b>

	RÉF.
Rallonge amplifiée USB 2.0 avec Hub 4 ports - 12 m	<b>149224</b>
Alimentation optionnelle 5V 2A 3.5/1.35	<b>801127</b>

# Convertisseurs USB - série RS-232/422/485

## Dexlan

### Cordon USB FT232 port console Type Cisco

**L'accès en ligne de commande pour switch manageable !**

Prenez le contrôle en profondeur de vos équipements réseau avec ce cordon de communication USB/RJ45 équipé du convertisseur RS232 universel.

- › Connecteurs : RJ45 vers USB Type-A mâle
- › Longueur : 2 m
- › Pour équipements disposant des fonctions CLI Cisco



Cordon USB FT232 Port Console Type Cisco **RÉF. 040390**

### Convertisseur USB 3.0 FT232RL vers RS-232

**Enfin un port COM DB9 en USB 3.0 !**

Câble USB 3.0 FT232RL avec convertisseur de port série RS-232 DB9 vous permettant de communiquer avec un modem, un PDA / GPS, un appareil de mesure, une machine industrielle ou les nouveaux IoT.

- › Fonctionne sur Port USB 3.1 / 3.2, USB 2.0 ou USB 1.1
- › Auto alimenté par le bus USB
- › Supporte les protocoles Telnet, SSH, HTTPS
- › Chipset FTDI



Convertisseur USB 3.0 FT232RL vers RS-232 DX-USB3DB9 **RÉF. DEXLAN 040353**

### Convertisseur USB 2.0 vers RS-232 - monobloc

**Retrouvez un port DB-9 !**

Ajoutez facilement un port de communication série RS-232 avec sa prise SubD 9 points à votre ordinateur en branchant un convertisseur monobloc sur un port USB 1.1 / 2.0 / 3.0.

- › Autoalimenté par l'USB
- › Chipset Prolific PL2303
- › Pilotes Windows 32 / 64 bits / MacOS X



Convertisseur USB 2.0 - RS-232 monobloc droit **RÉF. 040345**

### Convertisseur USB 2.0 vers RS-232

**Compatible Windows, Mac et Linux !**

Transformez un port USB en 1, 2 ou 4 ports de communication série RS-232 à connecteur DB-9. Ce cordon utilise le chipset PL2303 de Prolific Technology, reconnu comme le plus fonctionnel et professionnel.

- › Pilotes certifiés Windows XP / Vista / 7 / 8
- › Prise DB-9 mâle



**Réf. 040344** **Réf. 040331**

PORT ENTRÉE	LONGUEUR	PORT(S) SORTIE(S)	RÉF.
USB 2.0 / 3.0 / 3.1 Type-C™	1,0 m	1 x BD-9 Fem.	<b>040331</b>
USB 2.0 / 3.0 / 3.1 Type-A	1,30 m	1 x BD-9 Fem.	<b>040341</b>
USB 2.0 / 3.0 / 3.1 Type-A	1,30 m	4 x BD-9 Fem.	<b>040344</b>

### Convertisseur RS-232

- › Port(s) série RS-232 : DB-9 mâle
- › Modèle 2 et 4 ports en boîtier métal



**Réf. 040360**



**Réf. 040365**



	PORTS	RÉF. ATEN	RÉF.
Convertisseur USB 2.0 RS-232	RJ45 Femelle	UC232B	<b>040365</b>
Cordon convertisseur RS-232	1 DB-9	UC232A	<b>040360</b>
Convertisseur hub RS-232	2 DB-9	UC2322	<b>040232</b>
Convertisseur hub RS-232	4 DB-9	UC2324	<b>040234</b>

### Smart convertisseur RS232 vers RS485

**En DB9 ou DB25 !**

Permet de communiquer jusqu'à 1.2kms en 9600Bps avec un appareil doté d'une interface RS485/RS422 sur bornier 4 fils(full duplex) ou 2 fils(Half duplex) Transforme une sortie série DB9 ou DB25 de PC en interface RS485/422

- › Coté RS232/V24 : mode DCE uniquement
- › Isolation électromagnétique 2500 VRMS 500VDC
- › Protection interface RS232 : 15KV ESD
- › Auto-alimenté par le port série RS232 ou par cordon de repiquage d'alimentation sur port USB



Convertisseur RS-232 vers RS485/422 Isolation Electro. **RÉF. FOURN. ECF-041232 RÉF. 041232**

### Convertisseur PRO USB série -25/70°C

**Avec isolation 3500 V !**

Raccordez en toute sécurité vos équipements série RS-232 / 422 et 485 vers le port USB d'un ordinateur.

- › Autoalimenté par l'USB
- › Port série : RS 232 DB-9 mâle / RS-485-422 bornier à vis
- › Transmission : 921.6 kbps max
- › Isolation optique : 3500 V
- › Chipset : FTDI - compatible Windows/Mac/Linux



Convertisseur PRO USB - série -25/70°C **RÉF. 041135**

### Convertisseur DB-9 RS-232 vers RS-485 / RS-422

**Jusqu'à 1,2 km sur 2 fils !**

Transformez un port RS-232 DB-9 en port de communication RS-422 full duplex ou RS-485 half duplex sur un bornier 2 ou 4 fils. La conversion est purement matérielle et ne requiert aucun pilote logiciel. Le convertisseur peut être autoalimenté dans le cas où le port DB-9 peut fournir du courant sur les broches RTS / DTR ou Tx. Dans le cas contraire, il sera nécessaire de l'alimenter par le port jack.

- › RS-232 DB-9 M : signaux Tx, Rx, Gnd - 115 kbps
- › Bornier à vis : RS-485 2 fils / RS-422 4 fils
- › Prise jack 3.5 / 1.35 mm
- › Livré avec cordon DB-9 F / F 1 m



**Vue avant** **Vue arrière** **RÉF. 041122**

Convertisseur RS-232 DB-9 / RS-485 / RS-422

# Cordons DB-9 et DB-25



## La connectique DB-9 expliquée

- 1 - CD - Détection de porteuse
- 2 - RXD - Réception de données
- 3 - TXD - Transmission de données
- 4 - DTR - Terminal prêt
- 5 - GND - Masse logique
- 6 - DSR - Données prêtes
- 7 - RTS - Demande d'émission
- 8 - CTS - Prêt à émettre
- 9 - RI - Indicateur de sonnerie

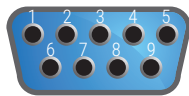

Femelle

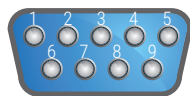

Mâle

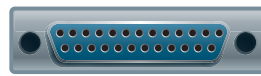

Femelle

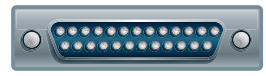

Mâle

## La connectique DB-25 expliquée

Ce connecteur véhiculant un signal analogique comporte 25 broches. Il fait partie de la famille des connecteurs D-Subminiatures ( il est appelé couramment "D-Sub" ou "Sub-D"). Comme pour les connecteurs DB-9, le connecteur DB-25 sert essentiellement dans les liaisons série permettant la transmission des données asynchrones selon la norme RS-232 (toutes révisions confondues). Pour ne pas confondre avec les ports parallèles utilisant aussi une connectique DB-25, les ports séries 25 broches sont mâles et les ports parallèles sont femelles.

## Cordons DB-9, DB-25



	TYPE	LONGUEUR	RÉF.
<b>CONNECTIQUE DB-25 BROCHE À CAPOTS ASSEMBLÉS</b>			
<b>A</b>	Rallonge DB-25	M / F	3,0 m <b>123111</b>
<b>CONNECTIQUE DB-9 BROCHE À CAPOTS MOULÉS</b>			
<b>B</b>	Cordon DB-9	M / M	1,8 m <b>128205</b>
<b>C</b>	Rallonge DB-9	M / F	1,8 m <b>580201</b>
<b>C</b>	Rallonge DB-9	M / F	3,0 m <b>580231</b>
<b>C</b>	Rallonge DB-9	M / F	5,0 m <b>580241</b>
<b>C</b>	Rallonge DB-9	M / F	10,0 m <b>580261</b>
<b>C</b>	Rallonge DB-9	M / F	15,0 m <b>532261</b>
<b>CONNECTIQUE DB-9 BROCHE À CAPOTS ASSEMBLÉS</b>			
<b>D</b>	Rallonge DB-9	M / F	1,8 m <b>128300</b>
<b>CORDONS AT / AT</b>			
<b>E</b>	Cordon DB-9 / DB-9	F / F	1,0 m <b>136001</b>
<b>E</b>	Cordon DB-9 / DB-9	F / F	1,8 m <b>136006</b>
<b>E</b>	Cordon DB-9 / DB-9	F / F	3,0 m <b>136011</b>
<b>E</b>	Cordon DB-9 / DB-9	F / F	5,0 m <b>136021</b>
<b>E</b>	Cordon DB-9 / DB-9	F / F	10,0 m <b>136031</b>
<b>CORDON NULL MODEM À CAPOTS ASSEMBLÉS</b>			
<b>F</b>	Cordon DB-9 / DB-25	F / M	1,8 m <b>137000</b>
<b>F</b>	Cordon DB-9 / DB-25	F / M	3,0 m <b>137010</b>



## Baies et coffrets

Baies EKIVALAN	138 à 142
Coffrets EKIVALAN	143 à 145
Coffrets industriels et anti vandalisme EKIVALAN	146
Coffrets et châssis divers	147
Accessoires pour baies et coffrets	148 à 151
Baies EFIRACK	152 - 153
Baies et coffrets LEGRAND LCS3	154
Solutions MINKELS	155
Multiprises rackables	156
Panneaux de brassage équipés	157 - 158
Panneaux de brassage à équiper	159 - 160
Accessoires de câblage	161 à 163



Panneau de brassage  
CAT. 6  
Réf. 257280  
Page 158

**Baie de brassage BEEA,  
largeurs 600 et 800 mm**

- › Capacité de chargement : 800 Kg de charge statique
- › Structure rigide, largeur 600 ou 800 mm et profondeur 600 ou 800 mm, assemblée mécaniquement (non démontable)
- › Ossature rivetée, obturateurs démontables en partie supérieure et inférieure pour le passage des câbles
- › Toit pré-percé pour recevoir jusqu'à 4 ventilateurs (option)
- › Ecran digital d'affichage de la température
- › Indice de protection : IP 20

› **Porte avant simple (600 mm larg.) ou double (800 mm larg.) en verre securit , avec verrou et poignée.**

› **Porte arrière simple en tôle pleine, avec verrou sans poignée.**

- › 2 panneaux latéraux amovibles avec verrou préinstallé
- › 2 jeux de montants 19" (avant et arrière) avec marquage sérigraphié des U, trous carrés (9,5 x 9,5 mm) réglables en profondeur
- › 4 pieds de stabilisation réglables en hauteur
- › Kit de mise à la terre

› Baie livrée assemblée et sécurisée à la palette

**Version en 600mm de large,  
porte AV simple vitrée**



**Poids admissible 800 Kg !**



**Version en 800mm de large,  
porte AV double vitrée**

**Ecran digital d'affichage de la température**

**U numérotés**

**Passages de câbles haut et bas**

**Porte avant double sur les versions en 800 mm de large  
pour un accès pratique**



HAUTEUR (U)	HAUTEUR (MM)	PROFONDEUR (MM)	POIDS (KG)	ASSEMBLEE / KIT	PART NUMBER	NOIR
<b>LARGEUR 600 MM</b>						
16	824	600	33	Assemblée	BEEA16U6060BL122	<b>755800</b>
20	1002	600	40	Assemblée	BEEA20U6060BL122	<b>755801</b>
22	1091	600	43,5	Assemblée	BEEA22U6060BL122	<b>755769</b>
22	1091	800	50	Assemblée	BEEA22U6080BL122	<b>755770</b>
26	1269	600	51,5	Assemblée	BEEA26U6060BL122	<b>755771</b>
26	1269	800	58,5	Assemblée	BEEA26U6080BL122	<b>755772</b>
32	1536	600	62	Assemblée	BEEA32U6060BL122	<b>755773</b>
32	1536	800	70	Assemblée	BEEA32U6080BL122	<b>755774</b>
36	1713	600	69,5	Assemblée	BEEA36U6060BL122	<b>755804</b>
36	1713	800	76	Assemblée	BEEA36U6080BL122	<b>755805</b>
42	1980	600	79	Assemblée	BEEA42U6060BL122	<b>755775</b>
42	1980	800	89	Assemblée	BEEA42U6080BL122	<b>755776</b>
<b>LARGEUR 800 MM</b>						
32	1536	800	90	Assemblée	BEEA32U8080BL522	<b>755802</b>
36	1713	800	101	Assemblée	BEEA36U8080BL522	<b>755806</b>
42	1980	800	118	Assemblée	BEEA42U8080BL522	<b>755777</b>
<b>OSSATURE SANS PORTES NI PANNEAUX LATERAUX - LARGEUR 800 MM</b>						
42	1980	800	87	Assemblée	BEEA42U8080BL000	<b>755812</b>



## Baie serveur BEEA, largeurs 600 et 800 mm

- › Capacité de chargement : 800 Kg de charge statique
- › Structure rigide, largeur 600 ou 800 mm et profondeur 1000 mm, assemblée mécaniquement (non démontable)
- › Ossature rivetée, obturateurs démontables en partie supérieure et inférieure pour le passage des câbles
- › Toit pré-percé pour recevoir jusqu'à 4 ventilateurs (option)
- › Ecran digital d'affichage de la température
- › Indice de protection : IP 20
- › **Porte avant simple en métal perforée à 63% , avec verrou et poignée**
- › **Porte arrière simple en métal perforée à 63% , avec verrou et poignée.**
- › 2 panneaux latéraux amovibles avec verrou préinstallé
- › 2 jeux de montants 19" (avant et arrière) avec marquage sérigraphié des U, trous carrés (9,5 x 9,5 mm) réglables en profondeur
- › 4 pieds de stabilisation réglables en hauteur
- › Kit de mise à la terre
- › Baie livrée assemblée et sécurisée à la palette



**Ecran digital d'affichage de la température U numérotés**  
**Passages de câbles haut et bas**  
**Portes perforées pour une ventilation optimale**



**Poids admissible 800 Kg !**

GARANTIE  
**05**  
ANS

HAUTEUR (U)	HAUTEUR (MM)	PROFONDEUR (MM)	POIDS (KG)	ASSEMBLEE / KIT	PART NUMBER	NOIR
<b>LARGEUR 600 MM</b>						
22	1091	1000	62	Assemblée	BEEA22U60100BL662	<b>755778</b>
26	1269	1000	71	Assemblée	BEEA26U60100BL662	<b>755779</b>
32	1536	1000	86	Assemblée	BEEA32U60100BL662	<b>755781</b>
36	1713	1000	96	Assemblée	BEEA36U60100BL662	<b>755803</b>
42	1980	1000	112	Assemblée	BEEA42U60100BL662	<b>755782</b>
<b>LARGEUR 800 MM</b>						
26	1269	1000	101	Assemblée	BEEA26U80100BL662	<b>755780</b>
42	1980	1000	142	Assemblée	BEEA42U80100BL662	<b>755783</b>
<b>OSSATURE SANS PORTES NI PANNEAUX LATERAUX - LARGEUR 600 ET 800 MM</b>						
HAUTEUR (U)	HAUTEUR (MM)	PROFONDEUR (MM)	POIDS (KG)	ASSEMBLEE / KIT	PART NUMBER	NOIR
42	1980	600 x 1000	95	Assemblée	BEEA42U60100BL000	<b>755807 *</b>
42	1980	800 x 1000	115	Assemblée	BEEA42U80100BL000	<b>755810 *</b>

**Consultez votre commercial  
pour connaître les autres configurations disponibles !**



**Baie professionnelle BEPF**

- › Capacité de chargement : 800 Kg de charge statique
- › Ossature vissée (démontable), obturateurs démontables en partie supérieure et inférieure pour le passage des câbles
- › Toit pré-percé pour recevoir jusqu'à 4 ventilateurs (option)
- › Indice de protection : IP 20

- › **Porte avant, avec verrou et poignée (voir tableau)**
  - › **Porte arrière, avec verrou et poignée (voir tableau)**
  - › 2 panneaux latéraux amovibles avec verrou préinstallé
  - › 2 jeux de montants 19" (avant et arrière) avec marquage sérigraphié des U, trous carrés (9,5 x 9,5 mm) réglables en profondeur
  - › 4 pieds de stabilisation réglables en hauteur
  - › Kit de mise à la terre
- Baie livrée assemblée et sécurisée à la palette ou en kit (pour certaines dimensions)



**U numérotés**  
**Passages de câbles haut et bas**  
**Portes perforées pour une ventilation optimale**



**Poids admissible 800 Kg !**

HAUTEUR (U)	HAUTEUR (MM)	"LARGEUR (MM)"	PROFONDEUR (MM)	POIDS (KG)	PORTE AV	PORTE AR	PART NUMBER	NOIR
CONFIGURATIONS ASSEMBLEES								
26	1299	800	1000	108	Double Ventilée	Double Ventilée	BEPF26U80100BL772-A	<b>755784</b>
32	1980	800	1000	120	Double Ventilée	Double Ventilée	BEPF32U80100BL772-A	<b>755785</b>
42	2010	800	1000	130	Double Ventilée	Double Ventilée	BEPF42U80100BL772-A	<b>755786</b>
42	2010	800	1200	142	Double Ventilée	Double Ventilée	BEPF42U80120BL772-A	<b>755808</b>
47	2232	800	1000	138	Double Ventilée	Double Ventilée	BEPF47U80100BL772-A	<b>755788</b>
47	2232	800	1200	150	Double Ventilée	Double Ventilée	BEPF47U80120BL772-A	<b>755869 *</b>

HAUTEUR (U)	HAUTEUR (MM)	"LARGEUR (MM)"	PROFONDEUR (MM)	POIDS (KG)	PORTE AV	PORTE AR	PART NUMBER	NOIR
AUTRES CONFIGURATIONS EN KIT								
36	1744	600	800	78	Simple verre	Simple pleine	BEPF36U6080BL122FLT	<b>755861 *</b>
36	1744	800	800	83	Double verre	Simple pleine	BEPF36U8080BL522FLT	<b>755863</b>
36	1744	800	1000	125	Double Ventilée	Double Ventilée	BEPF36U80100BL772FLT	<b>755862 *</b>
42	2010	600	800	88	Simple verre	Simple pleine	BEPF42U6080BL122FLT	<b>755865 *</b>
42	2010	800	800	95	Double verre	Simple pleine	BEPF42U8080BL522FLT	<b>755868 *</b>
42	2010	800	1000	130	Double Ventilée	Double Ventilée	BEPF42U80100BL772FLT	<b>755866 *</b>
42	2010	800	1200	142	Double Ventilée	Double Ventilée	BEPF42U80120BL772FLT	<b>755867 *</b>

**Consultez votre commercial  
pour connaître les autres configurations disponibles !**



# Configurateur de baies professionnelles BEPF



## Créez votre propre baie

Configurez votre baie en fonction de vos besoins

GARANTIE  
**05**  
ANS

› Exemple :

**BEPF42U80100BL672-A**

Baie 42U 800x1000, noire, porte avant simple perforée 63%, porte arrière double perforée 63%, 2 panneaux latéraux, livrée assemblée.

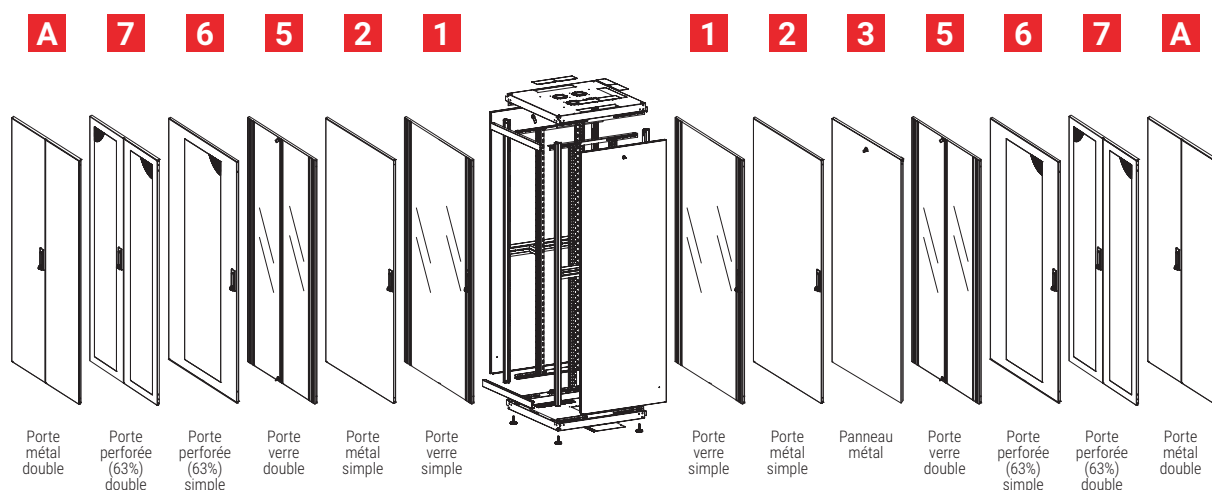

### Étape à suivre pour créer une configuration :



X1 - HAUTEUR		
HAUTEUR EN U	HAUTEUR DE LA BAIE EN MM	CODE
22	1121	<b>22</b>
26	1299	<b>26</b>
32	1566	<b>32</b>
36	1744	<b>36</b>
42	2010	<b>42</b>
47	2232	<b>47</b>

X2 - LARGEUR	
HAUTEUR EN U	CODE
600	<b>60</b>
800	<b>80</b>

X3 - PROFONDEUR	
PROFONDEUR DE LA BAIE EN MM	CODE
600	<b>60</b>
800	<b>80</b>
1000	<b>100</b>
1200	<b>120</b>

X4 - PORTE AVANT	
HAUTEUR EN U	CODE
Sans porte	<b>0</b>
Simple verre	<b>1</b>
Simple métal	<b>2</b>
Double verre <sup>(1)</sup>	<b>5</b>
Simple perforée 63%	<b>6</b>
Double perforée 63% <sup>(1)</sup>	<b>7</b>
Double métal <sup>(1)</sup>	<b>A</b>

X4 - PORTE ARRIÈRE	
HAUTEUR EN U	CODE
Sans porte	<b>0</b>
Simple verre	<b>1</b>
Simple métal	<b>2</b>
Panneau métal	<b>3</b>
Double verre <sup>(1)</sup>	<b>5</b>
Simple perforée 63%	<b>6</b>
Double perforée 63% <sup>(1)</sup>	<b>7</b>
Double métal <sup>(1)</sup>	<b>A</b>

X6 - PANNEAUX LATÉRAUX	
PANNEAUX	CODE
Sans	<b>0</b>
1 panneau	<b>1</b>
2 panneaux	<b>2</b>

X7 - CONDITIONNEMENT	
TYPE	CODE
Livrée en kit	<b>FLT</b>
Livrée assemblée	<b>-A</b>

(1) uniquement pour les baies de largeur 800 mm

**Sur commande uniquement, contactez votre commercial pour plus d'informations !**



# Baies EKIVALAN



GARANTIE  
**05**  
ANS

## Bâtirack simple et double cadre

Les bâtiracks sont appropriés pour les salles informatiques sécurisées, les laboratoires, les salles blanches où aucune porte ou panneau n'est requis. Ces systèmes fournissent une meilleure ventilation passive, mais nécessitent un environnement climatisé et propre.

- > Capacité de chargement : 600 Kg de charge statique
- > Ossature vissée
- > Montants 19", trous carrés (9,5 x 9,5 mm)
- > 4 pieds de stabilisation réglables en hauteur

### Configurez vous-même votre bâtirack !

**1** Choisissez un socle pour bâtirack :

LARGEUR (MM)	PROFONDEUR (MM)	PART NUMBER	NOIR
530	570	REBASED600ECOBL	<b>755742</b>
530	770	REBASED800ECOBL	<b>755743</b>
530	940	REBASED1000ECOBL	<b>755744</b>

**2** Ajoutez 1 cadre pour une version simple ou 2 cadres pour une version double :

HAUTEUR (U)	LARGEUR (MM)	PART NUMBER	NOIR
27	530	REFRAME27UECOBL	<b>755737</b>
36	530	REFRAME36UECOBL	<b>755738</b>
42	530	REFRAME42UECOBL	<b>755739</b>
45	530	REFRAME45UECOBL	<b>755740</b>
48	530	REFRAME48UECOBL	<b>755741</b>



**En kit pour réduire les coûts logistique**  
**Conception modulaire pour un assemblage facile**  
**Facile à manipuler pour les espaces réduits**

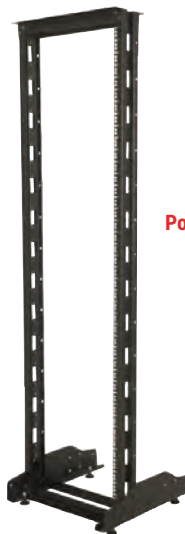

Poids admissible 600 Kg !



## Baie insonorisée BESP

Baie insonorisée conçue pour réduire le bruit des équipements internes. Élégante et de qualité, elle a été conçue pour se fondre dans un environnement de bureau grâce à sa finition plaquée en érable. La baie est équipée, en standard, d'un système de ventilation performant et silencieux.

- > Capacité de chargement : 1000 Kg de charge statique
- > Système de ventilation silencieux intégré à la porte arrière (3 ventilateurs) avec mousse insonorisante (max 29-30 dB)
- > Double porte avant avec fermeture à clé
- > Porte arrière avec fermeture à clé
- > Panneaux latéraux amovibles et isolés phoniquement avec fermeture à clé
- > Entrée de câbles par le socle inférieur
- > Roulettes incluses pour faciliter le déplacement
- > Pieds de nivellement, réglables en hauteur
- > Rails et profils 483 mm (19") en face avant et arrière, réglables en profondeur
- > Finition en bois : Érable
- > Parties métalliques : noir (RAL9005)



Poids admissible 1000 Kg !

GARANTIE  
**05**  
ANS

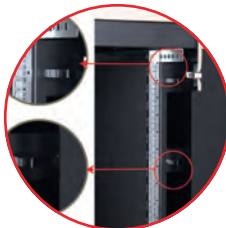

**Les montants 19" sont numérotés en U de bas en haut et de haut en bas.**  
**Chaque baie est également équipée, en standard, de 2 passe-câbles verticaux avec anneaux et balais sur toute la hauteur.**



**Sur chaque flanc de la baie sont prévus des emplacements 19" zéro U pour intégrer des PDU**  
**(2 emplacements dans la version 17U et 4 pour les versions 32U et 42U)**



**Equipée d'un système de ventilation intégré dans la porte arrière, contrôlé par un thermostat et ultra silencieux (<30 dB).**

HAUTEUR (U)	HAUTEUR (MM)	LARGEUR (MM)	PROFONDEUR (MM)	POIDS (KG)	ASSEMBLEE / KIT	PART NUMBER	NOIR
17	1000	750	1130	138	Assemblée	BESP17U75113BLM222	<b>755871 *</b>
32	1666	750	1130	165	Assemblée	BESP32U75113BLM222	<b>755872 *</b>
42	2110	750	1130	210	Assemblée	BESP42U75113BLM222	<b>755873 *</b>



## Coffret 19" CEEA assemblé, largeur 540 mm

- › Capacité de chargement : 60 Kg de charge statique
- › Structure rigide, largeur 540 mm et profondeur 450 ou 600 mm, assemblée mécaniquement (non démontable)
- › Ossature rivetée, obturateurs démontables en partie supérieure et inférieure pour le passage des câbles
- › Toit pré-percé pour recevoir jusqu'à 2 ventilateurs (option)
- › Indice de protection : IP 20

- › **Porte avant simple en verre Securit, avec verrou.**
- › 2 panneaux latéraux amovibles avec verrou préinstallé
- › 1 paire de montants 19" (avant), trous carrés (9,5 x 9,5 mm), réglable en profondeur
- › Kit de mise à la terre

GARANTIE  
**05**  
ANS



**Poids admissible 60 Kg !**

- +** **Panneaux latéraux démontables avec verrous**  
**Passages de câbles haut et bas**

HAUTEUR (U)	HAUTEUR (MM)	PROFONDEUR (MM)	POIDS (KG)	ASSEMBLEE / KIT	PART NUMBER	NOIR
7	373	450	12,5	Assemblé	CEEA07U5445BL132	<b>755750</b>
7	373	600	15	Assemblé	CEEA07U5460BL132	<b>755751</b>
9	462	450	14	Assemblé	CEEA09U5445BL132	<b>755752</b>
9	462	600	16,5	Assemblé	CEEA09U5460BL132	<b>755753</b>
12	596	450	16,5	Assemblé	CEEA12U5445BL132	<b>755746</b>
12	596	600	20	Assemblé	CEEA12U5460BL132	<b>755747</b>
16	773	450	18	Assemblé	CEEA16U5445BL132	<b>755748</b>
16	773	600	23,5	Assemblé	CEEA16U5460BL132	<b>755749</b>

## Coffret 19" CEEF en kit, largeur 540 mm

- › Capacité de chargement : 60 Kg de charge statique
- › Structure rigide, largeur 540 mm et profondeur 400 mm, à assembler
- › Ossature vissée, obturateurs démontables en partie supérieure et inférieure pour le passage des câbles
- › Toit pré-percé pour recevoir jusqu'à 2 ventilateurs (option)
- › Indice de protection : IP 20

- › **Porte avant simple en verre Securit, avec verrou.**
- › Panneaux latéraux non démontables
- › 1 paire de montants 19" (avant), trous carrés (9,5 x 9,5 mm), réglable en profondeur
- › Kit de mise à la terre



EN KIT

GARANTIE  
**05**  
ANS

**A MONTER SOI MÊME 10'**



**Poids admissible 60 Kg !**

- +** **1 seul colis pour un stockage et une manutention optimisés**  
**Montage en 10 minutes avec un simple tournevis à tête cruciforme**

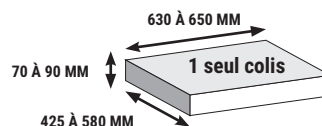

HAUTEUR (U)	HAUTEUR (MM)	PROFONDEUR (MM)	POIDS (KG)	ASSEMBLEE / KIT	PART NUMBER	NOIR
7	370	400	9,3	Kit	CEEF07U5440BL132	<b>755789</b>
9	460	400	10,7	Kit	CEEF09U5440BL132	<b>755790</b>
12	595	400	13,2	Kit	CEEF12U5440BL132	<b>755791</b>

ekivalan

## Coffret 19" professionnel CEPA assemblé, largeur 600 mm

- › Capacité de chargement : 80 Kg de charge statique
- › Structure rigide, largeur 600 mm et profondeur 450 ou 600 mm, assemblée mécaniquement (non démontable)
- › Ossature rivetée, obturateurs démontables en partie supérieure et inférieure pour le passage des câbles
- › Toit prévu pour recevoir une unité de ventilation (option)
- › Indice de protection : IP 20
- › **Porte avant simple en verre Securit, avec verrou.**
- › 2 panneaux latéraux amovibles avec verrou préinstallé
- › 1 paire de montants 19" (avant) avec marquage des U, trous carrés (9,5 x 9,5 mm), réglable en profondeur
- › Kit de mise à la terre

**GARANTIE**  
**05** ANS

**Poids admissible 80 Kg !**

### U numérotés

**Les ventilateurs peuvent être installés par l'intérieur comme par le dessus du coffret. Il est donc possible d'y accéder sans avoir à retirer les éléments 19" déjà installés**

**Passages de câbles haut et bas**



HAUTEUR (U)	HAUTEUR (MM)	PROFONDEUR (MM)	POIDS (KG)	ASSEMBLE / KIT	PART NUMBER	NOIR
7	423	450	13	Assemblé	CEPA07U6045BL132	<b>755760</b>
7	423	600	18	Assemblé	CEPA07U6060BL132	<b>755761</b>
9	512	450	16	Assemblé	CEPA09U6045BL132	<b>755762</b>
9	512	600	20	Assemblé	CEPA09U6060BL132	<b>755763</b>
12	646	450	21	Assemblé	CEPA12U6045BL132	<b>755754</b>
12	646	600	24	Assemblé	CEPA12U6060BL132	<b>755755</b>
16	824	450	24	Assemblé	CEPA16U6045BL132	<b>755756</b>
16	824	600	28	Assemblé	CEPA16U6060BL132	<b>755757</b>
20	1001	450	30	Assemblé	CEPA20U6045BL132	<b>755758</b>
20	1001	600	32	Assemblé	CEPA20U6060BL132	<b>755759</b>

## Kit de conversion double section pour coffret pro CEPA

**GARANTIE**  
**05** ANS

- › Compatible uniquement avec les coffrets pro (CEPA)
- › Capacité de chargement réduite à 50 Kg pour les coffrets en 450 mm de profondeur et 35 Kg pour les coffrets en 600 mm de profondeur.
- › Largeur 600 mm et profondeur 150 mm, à assembler



## Kit de ventilateurs intégrables pour coffret pro CEPA

**GARANTIE**  
**02** ANS

- › Compatible uniquement avec les coffrets pro (CEPA)
- › Débit pour 1 élément : 2,3 - 3 mètres cubes / min
- › Cordon d'alimentation fourni



**Stockage optimisé**  
**Possibilité de convertir un coffret déjà en place**

HAUTEUR (U)	HAUTEUR (MM)	PROFONDEUR (MM)	POIDS (KG)	PART NUMBER	NOIR
7	423	150	10,4	CEPAKIT3P07UBL	<b>755767</b>
9	512	150	10,4	CEPAKIT3P09UBL	<b>755768</b>
12	646	150	13,3	CEPAKIT3P12UBL	<b>755764</b>
16	824	150	18	CEPAKIT3P16UBL	<b>755765</b>
20	1001	150	21,3	CEPAKIT3P20UBL	<b>755766</b>



**Se pose simplement par l'intérieur ou le dessus du coffret**  
**Thermostat 0-35°**

	PART NUMBER	NOIR
Kit 1 ventilateur avec thermostat pour coffret CEPA	CEPAFANTHMBL-1	<b>755703</b>
Kit 2 ventilateurs avec thermostat pour coffret CEPA	CEPAFANTHMBL-2	<b>755705</b>



## Coffret 10" assemblé, largeur 312 mm

- › Capacité de chargement : 20 Kg de charge statique
- › Structure rigide, largeur 312 mm et profondeur 300 mm assemblée mécaniquement (vissée, démontable)
- › Balais passe câbles en partie supérieure et obturateur démontable en partie inférieure pour le passage des câbles
- › Indice de protection : IP 20
- › **Porte avant simple en verre Securit, avec verrou.**
- › Panneaux latéraux non démontables
- › 1 paire de montants 10" (avant), trous carrés (9,5 x 9,5 mm), réglable en profondeur



**Poids admissible 20 Kg !**

**Passages de câbles haut et bas**  
**Balai anti poussières préinstallé pour le passage de câbles supérieur**



HAUTEUR (U)	HAUTEUR (MM)	PROFONDEUR (MM)	POIDS (KG)	ASSEMBLE / KIT	PART NUMBER	NOIR	PART NUMBER	GRIS
6	267	300	5,5	Assemblé	CESH06U3130BL1NN	<b>755793</b>	CESH06U3130LG1NN	<b>755745</b>
9	460	300	6,9	Assemblé	CESH09U3130BL1NN	<b>755794</b>	CESH09U3130LG1NN	<b>755792</b>

## Accessoires pour coffret 10"



Réf. 755721



Réf. 755722

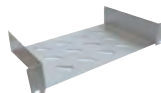

Réf. 755726



	PART NUMBER	NOIR	PART NUMBER	GRIS
EKIVALAN Panneau passe-câbles 10" à balais 0,5U	CESHCM0,5UBRUSHBL	<b>755796</b>	CESHCM0,5UBRUSHLG	<b>755721</b>
EKIVALAN Panneau passe-câbles 10", 1U, 3 anneaux	CESHCM1U3RBL	<b>755797</b>	CESHCM1U3RLG	<b>755722</b>
EKIVALAN Etagère fixe 10", 1U, prof. 150 mm	CESHFS1U2P150BL	<b>755798</b>	CESHFS1U2P150LG	<b>755726</b>
EKIVALAN Panneau obturateur 10", 1U	CESHOBTF51UBL	<b>755795</b>	CESHOBTF51ULG	<b>755720</b>

## Dexlan



Réf. 808891



Réf. 754720



Réf. 754715



Réf. 891016

	COULEUR	RÉF.
Bandeau 4 prises électriques CEE7	Aluminium	<b>808891</b>
Panneau de brassage 8 ports équipés	Noir	<b>754720</b>
Panneau de brassage 12 ports keystone	Noir	<b>754715</b>
Switch 16 ports Gigabit rackable 10" et 19"	Noir	<b>891016</b>

# Coffrets industriels et anti-vandalisme EKIVALAN



## Coffret 19" industriel CEIP (IP55) intérieur et extérieur

- › Capacité de chargement : 100 Kg de charge statique
- › Protection IP55 (EN 60529)
- › Porte avant métal avec poignée 3 points de fixation anti-vandalisme (ouverture 140°)
- › Toit avec emplacement pour ventilation (option) /avec auvent total pour la version extérieure
- › Ouïes d'aération sur les côtés /protégées par capots métalliques pour la version extérieure
- › 5 entrées de câble IP55 (1x PG48, 2x PG21, et 2 trous de diamètre 28 mm (pour PG21))
- › 1 paire de montants 19" (avant) avec marquage des U, trous carrés (9,5 x 9,5 mm), réglable en profondeur
- › Kit de mise à la terre

**GARANTIE**  
**05**  
 ANS

VERSION INTÉRIEURE



VERSION EXTÉRIEURE

**Fermeture avec poignée anti-vandalisme 3 points**  
**Toit avec auvent pouvant accueillir**  
**une unité de ventilation**  
**Montants en acier inoxydable numérotés**  
**et réglables en profondeur**



HAUTEUR (U)	HAUTEUR (MM)	PROFONDEUR (MM)	POIDS (KG)	INTÉRIEUR / EXTÉRIEUR	PART NUMBER	GRIS
LARGEUR 600 MM						
9	529	450	28	Intérieur	CEIP55I09U6045LG2NN	<b>755886</b>
9	529	600	34	Intérieur	CEIP55I09U6060LG2NN	<b>755887</b>
12	663	450	31	Intérieur	CEIP55I12U6045LG2NN	<b>755888 *</b>
12	663	600	38	Intérieur	CEIP55I12U6060LG2NN	<b>755889</b>
16	841	450	37	Intérieur	CEIP55I16U6045LG2NN	<b>755890 *</b>
16	841	600	44	Intérieur	CEIP55I16U6060LG2NN	<b>755891</b>
9	529	600	40	Extérieur	CEIP55O09U6060LG2NN	<b>755892</b>
12	663	600	43	Extérieur	CEIP55O12U6060LG2NN	<b>755893</b>
16	841	600	49	Extérieur	CEIP55O16U6060LG2NN	<b>755894</b>
ACCESSOIRE						
					CEIP55FANTHMLG-2	<b>755885</b>

Kit 2 ventilateurs avec thermostat pour coffret CEIP gris

## Coffret 19" anti-vandalisme

- › Capacité de chargement : 200 Kg de charge statique
- › 1 structure acier 3 mm, largeur 600 mm et profondeur 600 mm, assemblée soudée
- › 4 points de fixation à l'arrière, doublés d'une empreinte acier soudée de 3 mm d'épaisseur, soit 6 mm au total
- › Porte avant métal 3 mm avec verrou à clé haute sécurité mécanique 3 points
- › Ouverture de la porte à 100°, de gauche à droite
- › 1 paire de montants 19" acier 1,5 mm en L, marquage des U, réglables facilement en profondeur
- › 8 entrées de câble 47 mm défonçables, réparties en haut, en bas et sur les côtés du coffret
- › Protection IP20
- › Résistance 10' à tout outillage manuel et/ou électrique (DIN V ENV 1627 Level WK4)
- › Couleur : Gris RAL7035

**GARANTIE**  
**05**  
 ANS

**Une structure robuste assemblée soudée, assurant une rigidité parfaite et pouvant supporter 200 kg de charge utile et répartie**  
**Fermeture avec poignée anti-vandalisme 3 points**  
**8 entrées de câbles de Ø 47 mm réparties en haut, en bas et sur les côtés.**



HAUTEUR (U)	HAUTEUR (MM)	PROFONDEUR (MM)	POIDS (KG)	INTÉRIEUR / EXTÉRIEUR	PART NUMBER	GRIS
LARGEUR 600 MM						
7	428	600	28	Intérieur	CEAV07U6060LG2NN-M	<b>755874 *</b>
9	517	600	34	Intérieur	CEAV09U6060LG2NN-M	<b>755875 *</b>
12	650	600	31	Intérieur	CEAV12U6060LG2NN-M	<b>755876 *</b>

# Coffrets et châssis divers

## Coffret mural faible encombrement 5U noir

Doté de 5U, dont 3U pivotants à 180° et 2U fixes pour des équipements de faible profondeur de type multiprise. Son design très étroit d'une profondeur de seulement 145 mm permet un maximum de flexibilité dans peu d'espace.

- › 5 unités dont 3 orientables à 180°
- › Pré perçages pour les entrées de câble
- › Vitre PVC pour le contrôle visuel des équipements
- › Trous latéraux pour la ventilation
- › Verrouillage par clé
- › Dimensions : 500 x 475 x 145 mm
- › Couleur : noir / RAL9005



**PENSEZ-Y**  
Retrouvez nos multiprises rackables  
Page : 156

RÉF.  
**755905**

Coffret mural faible encombrement 5U noir



GARANTIE  
**05**  
ANS



**Economie d'espace et chargement maximum !**

## Coffret mural éco 19"

- › Porte avant : 1 porte pleine avec serrure
- › Montants 19" : 2 montants réglables en hauteur
- › Fixation 19" : 3U en épaisseur du coffret
- › Entrée de câbles : 2 entrées haut et bas
- › Dim. L x H x P : 540 x 400 x 180 mm
- › Couleur : gris



**Un coffret 3U à petit prix !**



RÉF.  
**753849**

Coffret mural éco 19"

## Châssis mural 19"

- › Montants 19" : avant et arrière, avec ajours passe-câbles
- › Largeur : 595 mm
- › Profondeur : réglable de 250 à 400 mm
- › Charge utile max : 20 kg
- › Fixation murale 4 points



Réf. 754900



	HAUTEUR	RÉF.
Châssis mural 19"	10U	<b>754900</b>
Châssis mural 19"	13U	<b>754901</b>
Châssis mural 19"	16U	<b>754902</b>

## Équerre extensible 19" articulée

- › Largeur : 488 mm
- › Profondeur : réglable de 227 à 352 mm
- › 1 côté articulé
- › Fixation murale

GARANTIE  
**02**  
ANS

Réf. 907716



HAU-TEUR	HAU-TEUR (MM)	PROF. MINI (MM)	PROF. MAXI (MM)	LAR-GEUR (MM)	POIDS	RÉF.
4U	185	227	352	488	4 kg	<b>907716</b>
8U	363	227	352	488	7 kg	<b>907717</b>

## Équerre murale 19"

- › Largeur : 500 mm
- › Profondeur : 300 mm
- › Fond et toit amovibles permettant l'empilage
- › Fixation murale

GARANTIE  
**02**  
ANS



**Extensible par empilage !**

	HAUTEUR	RÉF.
Équerre murale 19"	4U	<b>907741</b>

Équerre murale 19"

## Rail DIN 19"

- › Hauteur : 3U
- › Réf. 754908 : permet le montage d'éléments au format DIN
- › Réf. 754909 : permet le montage de 10 disjoncteurs de 36 mm

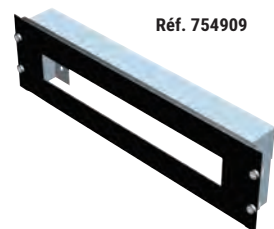
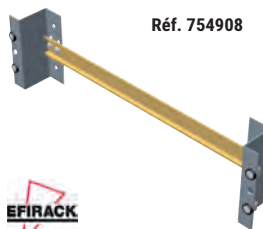

	RÉF.
Rail DIN fixation sur 3U sans enjoliveur	<b>754908</b>
Rail DIN fixation sur 3U avec enjoliveur disjoncteur	<b>754909</b>

Rail DIN fixation sur 3U sans enjoliveur

Rail DIN fixation sur 3U avec enjoliveur disjoncteur

# Accessoires pour baies et coffrets

## Etagère fixe 19", 2 points de fixation



Réf. 755727

Réf. 755734



HAUTEUR (U)	PROFONDEUR (MM)	CHARGE (KG)	PART NUMBER	NOIR
1U	200	30	BEACCF1U2P200BL	<b>755727</b>
1U	250	30	BEACCF1U2P250BL	<b>755728</b>
1U	300	30	BEACCF1U2P300BL	<b>755729</b>
1U	400	30	BEACCF1U2P400BL	<b>755730</b>
2U	350	30	BEACCF2U2P350BL	<b>755734</b>
2U	550	30	BEACCF2U2P550BL	<b>755735</b>

## Etagère fixe 19", 4 points de fixation

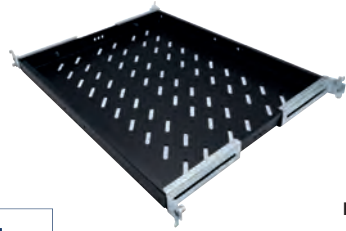

Réf. 755731



HAUTEUR (U)	PROFONDEUR (MM)	CHARGE (KG)	PART NUMBER	NOIR
1U	370	50	BEACCF1U4P370BL	<b>755731</b>
1U	570	50	BEACCF1U4P570BL	<b>755732</b>
1U	740	50	BEACCF1U4P740BL	<b>755733</b>

## Etagère coulissante 19" 4 points de fixation

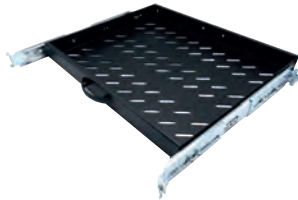

Réf. 755723

HAUTEUR (U)	PROFONDEUR (MM)	CHARGE (KG)	PART NUMBER	NOIR
1U	350	30	BEACCS1U4P350BL	<b>755723</b>
1U	550	30	BEACCS1U4P550BL	<b>755724</b>
1U	720	30	BEACCS1U4P720BL	<b>755725</b>

## Dexlan Etagère coulissante universelle - 19"

- › Compatible baies et coffrets (en fonction des profondeurs)
- › Fixation sur les U par l'avant et l'arrière



**Extra drop de 100 mm pour s'adapter à la profondeur de la baie.**

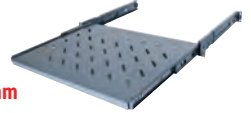

Réf. 755280

HAUTEUR (U)	PROFONDEUR (MM)	CHARGE (KG)	POUR BAIE DE PROFONDEUR (MM)	NOIR
1U	350	35	600	<b>755280</b>
1U	550	35	800	<b>755281</b>
1U	750	35	1000	<b>755282</b>

## Paire supports de charges en L fixe



Réf. 755718

HAUTEUR (U)	PROFONDEUR (MM)	CHARGE (KG)	PART NUMBER	NOIR
-	295	50	BEACCF1SZN370	<b>755718</b>
-	495	50	BEACCF1SZN570	<b>755719</b>
-	665	50	BEACCF1SZN740	<b>755717</b>

## Tiroir range documents 19"

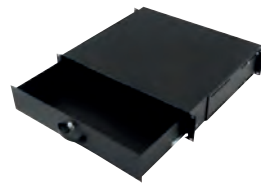

HAUTEUR (U)	PROFONDEUR (MM)	CHARGE (KG)	PART NUMBER	NOIR
2U	400	-	BEACCTIR2U40BL	<b>755736</b>

## Range documents A4 pour baie ou coffret



**+** En plastique à coller ou visser !



RÉF.	NOIR
755285	

Range documents en plastique

## Paire de passe câbles verticaux pour baies 800 mm large



Réf. 755714

HAUTEUR (U)	PROFONDEUR (MM)	CHARGE (KG)	PART NUMBER	NOIR
32U	-	-	BEACCVCM32UBL	<b>755714</b>
42U	-	-	BEACCVCM42UBL	<b>755716</b>

# Accessoires baies et coffrets

## Dexlan

### Panneau plein à visser - 19" noir

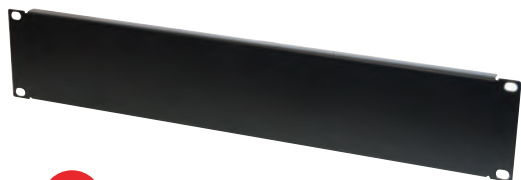

En métal !

Réf. 755257

	HAUTEUR	RÉF.
Panneau plein 19"	1U	755256
Panneau plein 19"	2U	755257
Panneau plein 19"	3U	755258
Panneau plein 19"	4U	755259

### Passage de câbles - 19" 1U noir



Réf. 754452



Réf. 754451



Réf. 754453

	RÉF.
Brosse simple	754452
Brosse avec support	754451
Demi brosse	754453

### Panneau de gestion de câbles - 19" noir



Réf. 754530



Réf. 754532



Réf. 754534

	HAUTEUR	RÉF.
Plein - 5 anneaux	1U	754530
Plein - 5 anneaux	2U	754536
Ajouré - 5 anneaux	1U	754533
Décaissé - 5 anneaux	1U	754532
Avec couvercle	1U	754534
Avec couvercle	2U	754535

### Panneau plein à clipser 19" - noir



En plastique !

	RÉF.
Panneau plein à clipser noir - 19"	755291

### Support de câbles pour montage vertical / horizontal

- > Vendus en sachet de 10
- > Vis en option



Réf. 754543



Réf. 754545

	RÉF.
Crochet 40 x 40 mm	754543
Crochet 40 x 80 mm	754544
Crochet 80 x 80 mm	754545

### Entrées de câbles pour baies

- > Balai d'entrée de câbles 316x70 pour baies BEEA & BEPF : Réf. 755701
- > Entrée de câbles coulissante noire pour fond de baie BEEA : Réf. 755814

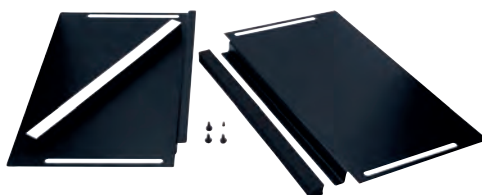

Réf. 755814



Réf. 755701



	RÉF.
Balai d'entrée de câbles 316x70	755701
Entrée de câbles coulissante noire	755814

# Accessoires baies et coffrets

## Unité de ventilation - 19"

- › Equipé d'un thermostat pour piloter le déclenchement de la ventilation
- › Compatible toutes baies réseau ou serveur
- › Installation droite sur les montants



**Thermostat intégré !**



Réf. 755286

	RÉF.
Unité 19" 2 ventilateurs	<b>755286</b>
Unité 19" 4 ventilateurs	<b>755287</b>

## Ventilateurs pour baies et coffrets Ekivalan



Réf. 755704



Réf. 755709



USAGE	NB VENTILATEURS	THERMOSTAT	PART NUMBER	RÉF.
Idéal coffrets	1	-	BEACCFANONFECO1BL	<b>755702</b>
Idéal coffrets	2	-	BEACCFANONFECO2BL	<b>755704</b>
Baies*	2	oui	BEACCFANTHMTOP2BL	<b>755706</b>
Baies*	4	oui	BEACCFANTHMTOP4BL	<b>755709</b>

\* s'installe sous le toit à l'aide de vis auto-taraudeuses

## Kit de ventilateurs intégrables pour coffret pro (CEPA)

GARANTIE **02** ANS

- › Compatible uniquement avec les coffrets pro (CEPA)
- › Débit pour 1 élément : 2,3 - 3 mètres cubes / min
- › Cordon d'alimentation fourni



**Se pose simplement par l'intérieur ou le dessus du coffret**  
Thermostat 0-35°



	PART NUMBER	NOIR
Kit 1 ventilateur avec thermostat pour coffret CEPA	CEPAFANTHMBL-1	<b>755703</b>
Kit 2 ventilateurs avec thermostat pour coffret CEPA	CEPAFANTHMBL-2	<b>755705</b>

## Ventilateur pour coffrets industriels Ekivalan (CEIP) gris

GARANTIE **02** ANS

- › Kit 2 ventilateurs avec thermostat



	PART NUMBER	GRIS
Ventilateur pour coffrets industriels		<b>755885</b>

## Réhausse 100 mm pour baie BEEA

- › 4 angles avec vérins et 4 côtés (dont 1 avec entrée de câbles à balais)
- › Charge utile : 1000 Kg



BAIES	PART NUMBER	RÉF.
600 x 600	BEEAREH6060BL-10	<b>755847</b>
600 x 800	BEEAREH6080BL-10	<b>755848</b>
800 x 800	BEEAREH8080BL-10	<b>755851</b>
600 x 1000	BEEAREH60100BL-10	<b>755846</b>
800 x 1000	BEEAREH80100BL-10	<b>755849</b>



Réf. 755847

# Accessoires baies et coffrets

## Paire de montants supplémentaires pour coffrets Ekivalan CEEA

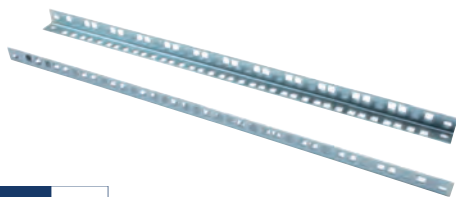

U	PART NUMBER	RÉF.
7	CEEAMR07UZN-2	<b>755881</b>
9	CEEAMR09UZN-2	<b>755882</b>
12	CEEAMR12UZN-2	<b>755883</b>
16	CEEAMR16UZN-2	<b>755884</b>

## Paire de montants supplémentaires pour coffrets Ekivalan CEPA

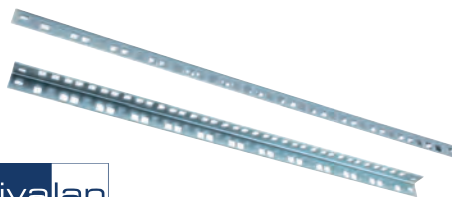

U	PART NUMBER	RÉF.
7	CEPAMR07UZN-2	<b>755900</b>
9	CEPAMR09UZN-2	<b>755901</b>
12	CEPAMR12UZN-2	<b>755902</b>
16	CEPAMR16UZN-2	<b>755903</b>
20	CEPAMR20UZN-2	<b>755904</b>

## Paire d'équerres de soutien pour coffret mural



	PART NUMBER	RÉF.
Paire d'équerres de soutien	BEACCEQUERREBL-2	<b>755799</b>

## Kits d'accouplement pour baies Ekivalan

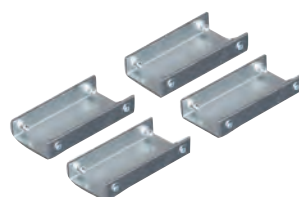

	PART NUMBER	RÉF.
Pour baies BEEA Prof. 800	BEEASAKZN-800	<b>755853</b>
Pour baies BEEA Prof. 1000	BEEASAKZN-1000	<b>755852</b>
Pour baies BEPF Prof. 600, 800, 1000, 1200	BEPFSAK	<b>755870</b>

## Autres accessoires pour baies et coffrets



	PART NUMBER	RÉF.
Lot de 20 kits vis, rondelle, écrou-cage M6	BEACCCNM6-20	<b>755712</b>
Lot de 50 kits vis, rondelle, écrou-cage M6	BEACCCNM6-50	<b>755713</b>
Kit 4 roulettes M10 pour coffrets (2 avec freins et 2 sans)	BEACCCASTER-4	<b>755707</b>
Kit 4 roulettes pour baies 2 avec frein / 2 sans, hauteur 8.9cm	BEEACASTER-4	<b>755708</b>
Kit 4 vérins M10 hauteur 100mm	BEACCFEET100-4	<b>755711</b>
Kit 4 vérins M10 hauteur 35mm	BEACCFEET35-4	<b>755710</b>



Réf. 755712



Réf. 755707



Réf. 755708



Réf. 755711

## Barre de mise à la terre verticale (paire)

- > Hauteur : 780 mm
- > 22 points de masse
- > 4 fils v/j de 40 cm



	PART NUMBER	RÉF.
Barre de mise à la terre verticale	BEACCGK44P780	<b>755700</b>

## Eclairage rackable 19"



	RÉF.
Eclairage rackable 19"	<b>755293</b>



## Baie réseau 19" gris titane

Destinée à recevoir des équipements réseau (switch, KVM, etc.) et des panneaux de brassage.

- › Porte avant : 1 porte en verre trempé avec serrure
- › Porte arrière : 1 porte en métal plein avec serrure
- › Panneaux latéraux : 2 panneaux amovibles avec verrous ¼ de tour
- › Montants 19" : 2 montants avant (avec passe-câbles sur baie 800 mm de large)
- › Toit : fourni, avec entrée de câbles
- › Plancher : vendu séparément
- › Emplacement ventilateur : 4 (600 mm de profondeur) ou 6 (≥ 800 mm de profondeur)
- › Ventilateurs vendus séparément
- › Charge utile max : 500 kg
- › Epaisseur cadre : 2 mm / porte et panneaux : 1 mm
- › 4 vérins inclus
- › Couleur : gris titane



Réf. 754852

HAUTEUR	HAUTEUR EXT. (MM)	PROFONDEUR EXT. (MM)	POIDS (KG)	RÉF.
<b>LARGEUR 600 MM</b>				
24U	1204	600	65	<b>754852</b>
24U	1204	800	74	<b>754855</b>
24U	1204	1000	80	<b>754858</b>
42U	2004	600	90	<b>754853</b>
42U	2004	800	106	<b>754856</b>
42U	2004	1000	116	<b>754859</b>
42U	2004	1200	128	<b>754861</b>
47U	2226	600	98	<b>754854</b>
47U	2226	800	117	<b>754857</b>
47U	2226	1000	122	<b>754860</b>
47U	2226	1200	144	<b>754862</b>
<b>LARGEUR 800 MM</b>				
42U	2004	800	125	<b>754865</b>
42U	2004	1000	138	<b>754866</b>

Consultez-nous

**Ces baies réseau, supportant 500 kg, vous permettent l'intégration mixte de vos câblages, serveurs et onduleurs !**

## Accessoires baie réseau et serveur



	RÉF.
<b>MONTANT 19" ARRIERE</b>	
Paire de montants 19" arrière - 24U	<b>754950</b>
Paire de montants 19" arrière - 42U	<b>754951</b>
Paire de montants 19" arrière - 47U	<b>754952</b>
<b>PLANCHER DE BAIE</b>	
Plancher avec balai passe-câbles, 600 x 600	<b>754964</b>
Plancher avec balai passe-câbles, 600 x 800	<b>754965</b>
Plancher avec balai passe-câbles, 600 x 1000	<b>754966</b>
Plancher avec balai passe-câbles, 800 x 800	<b>754969</b>
Plancher avec balai passe-câbles, 800 x 1000	<b>754970</b>
<b>RÉHAUSSE DE BAIE AVEC PASSE-CÂBLES SUR LES 4 FACES</b>	
Soacle de baie 600 x 1000 hauteur 100 mm	<b>754960</b>
Soacle de baie 600 x 800 hauteur 100 mm	<b>754962</b>
Soacle de baie 600 x 600 hauteur 100 mm	<b>754963</b>
<b>ROULETTES LOURDE CHARGE</b>	
Supports + 4 roulettes pour baie de profondeur 1000	<b>754972</b>
Supports + 4 roulettes pour baie de profondeur 800	<b>754973</b>
Supports + 4 roulettes pour baie de profondeur 600	<b>754974</b>
<b>ENSEMBLE DE VENTILATEURS DE TOIT</b>	
4 ventilateurs pour toit de baie	<b>754958</b>
6 ventilateurs pour toit de baie	<b>754959</b>
<b>SOACLE ANTIBASCULEMENT POUR BAIE 1000 OU 1200 MM</b>	
Soacle antibasculement, pour baie de profondeur 1000 mm	<b>754975</b>
Soacle antibasculement, pour baie de profondeur 1200 mm	<b>754976</b>
<b>PLATEAU FIXE À MONTER SUR LES MONTANTS 19"</b>	
Plateau fixe (entraxe de 412) entre montants profondeur 429 mm	<b>754979</b>
Plateau fixe (entraxe de 512) entre montants profondeur 529 mm	<b>754980</b>
Plateau fixe (entraxe de 612) entre montants profondeur 629 mm	<b>754981</b>
<b>PLATEAU COULISSANT À FIXER SUR LES 4 MONTANTS DE 404 À 654 MM ENTRE MONTANTS</b>	
Tablette coulissante universelle 1U 19", charge 50 kg	<b>754982</b>
<b>AUTRES ACCESSOIRES</b>	
Balai passe-câbles de toit clipable	<b>754983</b>
Lot de 25 vis M6 + 25 rond. et 25 écrous cage M6 à insertion rapide pour carré de 9,5 mm	<b>754977</b>
Thermostat, réglable de 0 à 60°C, en kit sans câblage	<b>754978</b>
Lot de 5 tresses de masse + visserie	<b>754956</b>
Kit serrure pour panneau latéral ou arrière	<b>754954</b>
Kit de 2 ventilateurs pour baie réseau ou serveur	<b>754957</b>

Consultez-nous

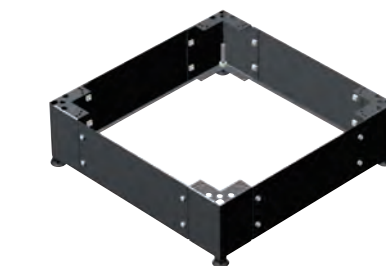

Réf. 754960



Réf. 754972

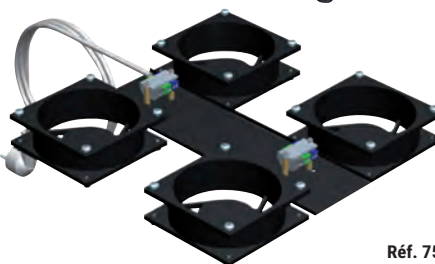

Réf. 754958





## Baie serveur 19" gris titane avec portes

La baie serveur est adaptée à vos applications IT serveurs et stockage, à vos équipements de communication, onduleurs, matériels de câblage et outils d'administration et de sécurité.

Utilisation : salles informatiques.

› Composition :

- Porte avant : simple ajourée
- Porte arrière : simple ajourée (600 de large), double ajourée (800 de large)
- 1 ossature mécano vissée
- 1 paire de montants 19" avant et arrière
- 1 toit ajouré avec prédécoupe et passage de câbles
- 2 panneaux latéraux avec verrous ¼ de tour
- 1 kit de personnalisation avant bleu RAL 5015
- 1 lot de 4 vérins

› Informations complémentaires :

- Continuité de masse assurée (par des tresses de 6 mm<sup>2</sup> en option)
- Charge admissible de 700 Kg en statique répartie sur 4 montants intérieurs
- Montants réglables en profondeur au pas de 25 mm
- Tenue aux impacts mécaniques externes IK8
- Couleur gris titane en standard



Réf. 754927

HAUTEUR (U)	HAUTEUR EXT. (MM)	PROFONDEUR EXT. (MM)	POIDS (KG)	RÉF.
<b>LARGEUR 600 MM (PORTE AR SIMPLE)</b>				
24	1204	1000	107	<b>754921</b>
42	2004	1000	107	<b>754922</b>
42	2004	1200	127	<b>754923</b>
47	2226	1000	112	<b>754924</b>
<b>LARGEUR 800 MM (PORTE AR DOUBLE)</b>				
24	1204	1000	96	<b>754925</b>
42	2004	1000	123	<b>754926</b>
42	2004	1200	143	<b>754927</b>
47	2226	1000	129	<b>754928</b>
47	2226	1200	149	<b>754929</b>

## Salle informatique climatisée

### Constituez facilement votre propre datacenter !

Grace à la solution de couloir thermique Efirack, qui permet un refroidissement efficace et homogène de vos serveurs, vous pouvez disposer enfin de votre propre datacenter. Le confinement d'une allée froide, avec ses portes et son toit, permet de retenir l'air froid, lequel est entièrement utilisé pour refroidir les serveurs, et donc accroît le rendement de votre climatisation.

- › Élément passif sans maintenance supplémentaire
- › Couloir thermique compatible avec la plupart des baies Efirack
- › Fiabilité prolongée des serveurs
- › Température uniforme et homogène
- › Economie énergétique
- › Solution modulable et évolutive



📞 Consultez-nous

## Configuration sur-mesure !

Contactez votre commercial pour plus d'informations !

# Baies et coffrets LEGRAND LCS3



LCS<sup>3</sup>, une gamme de coffrets et baies permettant de recevoir les équipements et raccordements nécessaires à la réalisation d'une infrastructure numérique performante en tous lieux, même dans les chantiers à forte criticité

## Coffret 19 pouces LCS<sup>3</sup> fixe

GARANTIE  
**02**  
ANS

- › Capacité de chargement : jusqu'à 68 Kg
- › Une porte galbée réversible en verre de sécurité sérigraphié
- › Une fermeture par serrure à clé 2433A
- › Des panneaux latéraux pivotants, démontables par l'intérieur sans outil
- › 2 montants 19 pouces avec aide au réglage en profondeur
- › Des ouïes hautes et basses pour ventilation naturelle, pouvant recevoir un ventilateur en partie haute
- › Des entrées de câbles haute et basse au format DLP, pliables, avec possibilité de bridage des câbles par collier
- › Des entrées de câbles arrière prédécoupées
- › Indice de protection : IP 20
- › Gris anthracite RAL7016



Réf. 756153

HAUTEUR (U)	HAUTEUR (MM)+C19/E19	LARGEUR (MM)	CHARGE (KG)	PART NUMBER	RÉF
PROFONDEUR 400 MM					
6	350	600	18	046200	<b>756153</b>
9	500	600	27	046201	<b>756154</b>
12	600	600	36	046202	<b>756155</b>
16	800	600	48	046203	<b>756156</b>
PROFONDEUR 580 MM					
9	500	600	27	046206	<b>756157</b>
12	600	600	36	046207	<b>756158</b>
16	800	600	48	046208	<b>756159</b>
21	1000	600	63	046209	<b>756160</b>

Consultez-nous



**Panneaux latéraux pivotants, démontables par l'intérieur sans outil**

## Baie 19 pouces LCS<sup>3</sup>

GARANTIE  
**02**  
ANS

- › Capacité de chargement : jusqu'à 420 Kg
- › Baie associable
- › Porte avant simple ou double, galbée en verre de sécurité sérigraphié et réversible
- › Panneaux latéraux et arrière démontables avec liaison équipotentielle automatique
- › Condamnation des 4 faces par serrure à clé 2433A
- › Entrées de câbles hautes et basses prédécoupées au format 19 pouces pouvant recevoir des plaques 19 pouces avec balai, ventilateurs...
- › 4 montants 19 pouces avec marquage des U et aide au réglage en profondeur
- › Pieds de nivellement réglables de l'intérieur
- › Indice de protection : IP 20
- › Gris anthracite RAL7016



HAUTEUR (U)	HAUTEUR (MM)	LARGEUR (MM)	PROFONDEUR (MM)	PART NUMBER	RÉF
PORTE AVANT SIMPLE					
24	1226	600	600	046300	<b>756105</b>
29	1448	600	600	046306	<b>756106</b>
33	1626	600	600	046312	<b>756107</b>
42	2026	600	600	046318	<b>756108</b>
42	2026	600	800	046319	<b>756109</b>
42	2026	800	600	046321	<b>756110</b>
42	2026	800	800	046322	<b>756111</b>
42	2026	800	1000	046323	<b>756112</b>
47	2248	800	800	046328	<b>756113</b>
47	2248	800	1000	046329	<b>756114</b>
PORTE AVANT DOUBLE					
42	2026	800	600	046341	<b>756117</b>
42	2026	800	800	046342	<b>756118</b>
42	2026	800	1000	046343	<b>756119</b>

Consultez-nous



**Panneaux latéraux pivotants, démontables par l'intérieur sans outil**

## Toute l'offre LEGRAND LCS3 est disponible !

Consultez votre commercial pour connaître l'intégralité de la gamme (baies serveur, baies d'extension, accessoires, etc.)





## Minkels, spécialiste des solutions d'infrastructure de datacenter évolutives et intégrées

Minkels est un fabricant doté d'un savoir-faire technologique, mais aussi un fournisseur mondial de solutions haut de gamme pour les infrastructures de datacenter. La marque Minkels fait partie du portefeuille de marques de Legrand.

Les produits Minkels se distinguent par leur caractère innovant et leur flexibilité. Les clients ont ainsi l'assurance de bénéficier des toutes dernières technologies de datacenter et solutions modulaires, capables de satisfaire leurs exigences professionnelles spécifiques.

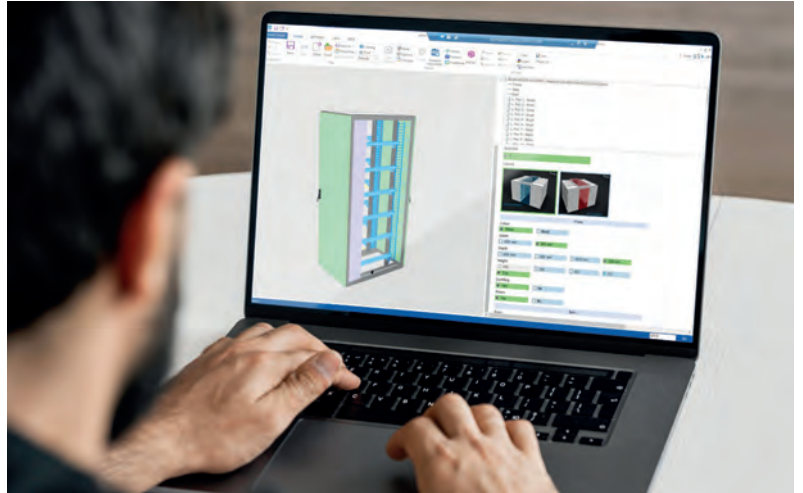

**Configuré**



**Hautement  
Personnalisé**

Du produit standard à l'installation sur mesure. Avec Minkels, c'est vous qui choisissez l'installation de datacenter qui vous convient, qu'il s'agisse d'une solution standard ou d'un produit personnalisé.



**Baies serveur  
Baies de câblage  
Baies d'intégration**



**Systèmes de refroidissement d'allées  
par air ou par eau**



**Couloirs chauds ou froids  
Couloirs standards ou autoportants**

**Toute l'offre MINKELS by LEGRAND est disponible !**

Contactez votre commercial pour tous renseignements.



# Multiprises rackables

## Multiprise rackable pour baie et coffret

Optimisez le montage de vos multiprises !

- › Câble : H05VVF 3 x 1,5 mm<sup>2</sup>
- › Bandeau aluminium
- › Puissance : 16 A (sauf IEC C13 : 10 A)
- › Réf. 808916 : avec 8 interrupteurs
- › Réf. 808896 : parasurtenseur 720 joules – Type 3
- › Réf. 808912 / Réf. 808913 : disjoncteur magnéto-thermique 16 A
- › Querrres de fixation amovibles et orientables multipositions
- › Multiprise CEE 7/5 certifiée NF (voir tableau)

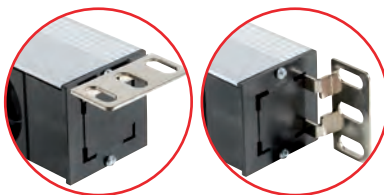

**4 positionnements !**  
Placez les oreilles  
selon vos besoins !

### PRISES CEE 7/5



#### 4 PRISES

Réf. 808891



#### 6 PRISES

Réf. 808892



#### 8 PRISES

Réf. 808899



Réf. 808896



Réf. 808912



Réf. 808898



#### 9 PRISES

Réf. 808911



#### 12 PRISES

Réf. 808913



### PRISES IEC C13 ET C19

#### 6 PRISES

Réf. 808904



#### 12 PRISES

Réf. 808902



#### 9 PRISES

Réf. 808901



Réf. 808903



#### 24 PRISES

Réf. 808915



	PRISES	FICHE	CORDON	HAUTEUR	INTERRUPTEUR	VOYANT LED	PROTECTION	NORME	RÉF.
Multiprise 10" horizontale	4 x CEE 7/5	CEE 7/7	1,3 m	1U	Non	Non	Non	NF	808891
Multiprise 10" horizontale	4 x CEE 7/5	CEE 7/7	1,7 m	1U	Oui	Oui	Non	-	808910
Multiprise 19" horizontale	6 x CEE 7/5	IEC C14	2,3 m	1U	Non	Non	Non	-	808892
Multiprise 19" horizontale	6 x CEE 7/5	CEE 7/7	2,3 m	1U	Non	Non	Non	NF	808893
Multiprise 19" horizontale	6 x CEE 7/5	CEE 7/7	2,3 m	1U	Non	Oui	Non	NF	808894
Multiprise 19" horizontale	6 x CEE 7/5	CEE 7/7	2,3 m	1U	Oui	Oui	Non	NF	808895
Multiprise 19" horizontale	6 x CEE 7/5	CEE 7/7	2,3 m	1U	Oui	Oui	Parafoudre	NF	808896
Multiprise 19" horizontale	6 x CEE 7/5	CEE 7/7	2,3 m	1U	Non	Non	Disjoncteur 16A	-	808912
Multiprise 19" horizontale	8 x CEE 7/5	CEE 7/7	2,3 m	1U	Non	Non	Non	NF	808897
Multiprise 19" horizontale	8 x CEE 7/5	CEE 7/7	2,3 m	1U	Non	Oui	Non	NF	808898
Multiprise 19" horizontale	8 x CEE 7/5	CEE 7/7	2,3 m	1U	Oui	Oui	Non	NF	808899
Multiprise 19" horizontale	8 x CEE 7/5	CEE 7/7	1,7 m	1U	Oui	Oui	Non	-	808916
Multiprise 19" horizontale	9 x CEE 7/5	IEC C20	2,5 m	1U	Non	Oui	Non	-	808911
Multiprise zéro U verticale	12 x CEE 7/5	CEE 7/7	2,3 m	14U	Non	Non	Non	-	808914
Multiprise zéro U verticale	12 x CEE 7/5	CEE 7/7	2,3 m	17U	Non	Non	Disjoncteur 16A	-	808913
Multiprise 19" horizontale	6 x IEC C13	IEC C14	2,3 m	1U	Non	Oui	Non	-	808900
Multiprise 19" horizontale	9 x IEC C13	IEC C14	2,3 m	1U	Non	Oui	Non	-	808901
Multiprise 19" horizontale	12 x IEC C13	IEC C14	2,3 m	1U	Non	Oui	Non	-	808902
Multiprise 19" horizontale	12 x IEC C13	IEC C14	2,3 m	1U	Oui	Oui	Fusible réarmable	-	808903
Multiprise zéro U verticale	24 x IEC C13	CEE 7/7	2,3 m	16U	Non	Non	Non	-	808915
Multiprise 19" horizontale	6 x IEC C19	IEC C20	2,3 m	1U	Non	Oui	Non	-	808904

# Panneaux de brassage équipés

## Panneau de brassage 8 ports 10"

**Spécial mini coffret 10" !**

- › Nombre de ports : 8 ports RJ45
- › Catégorie : CAT. 6 STP
- › Pour câble monobrin : AWG 22 à AWG 26
- › Format : rackable 10"
- › Hauteur : 1U
- › Raccordement : bloc 110 / krone
- › Support arrière de câbles avec tresse de masse



HAUTEUR	BLINDAGE	PORTS	RÉF.	
Panneau CAT. 6 10"	1U	STP	8	<b>754720</b>

**CAT. 6**

## Panneau de brassage 12 ports 10"

**Spécial haute densité pour coffret 10" !**

- › Nombre de ports : 12 ports RJ45
- › Catégorie : CAT. 6A STP
- › Pour câble monobrin : AWG 22 à AWG 26
- › Format : rackable 10"
- › Hauteur : 0,5U
- › Raccordement : bloc 110 / krone
- › Support arrière de câbles avec tresse de masse
- › Couverture à ouverture sans outil



HAUTEUR	BLINDAGE	PORTS	RÉF.	
Panneau CAT. 6A 10"	0,5U	STP	12	<b>257312</b>

**CAT. 6A**

## Panneau de brassage éco

**Votre brassage à faible coût !**

- › Nombre de ports : 16 ou 24 ports RJ45
- › Catégorie : CAT. 5e STP ou CAT. 6 STP ou CAT. 6A STP
- › Pour câble monobrin : AWG 22 à AWG 26
- › Format : rackable 19"
- › Hauteur : 1U
- › Raccordement : bloc 110 / krone
- › Support arrière de câbles avec tresse de masse



**Face arrière !**

HAUTEUR	CATÉGORIE	BLINDAGE	PORTS	RÉF.
1U	CAT. 6	STP	16	<b>257309</b>
1U	CAT. 5e	STP	24	<b>257305</b>
1U	CAT. 6	STP	24	<b>257310</b>
1U	CAT. 6A	STP	24	<b>257311</b>

**CAT. 5e** **CAT. 6** **CAT. 6A**

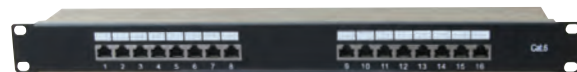

Réf. 257309



Réf. 257305



Réf. 257310

## Panneau de brassage CAT. 5e

- › Nombre de ports : 16 ou 24 ports RJ45
- › Catégorie : CAT. 5e STP
- › Pour câble monobrin : AWG 22 à AWG 26
- › Format : rackable 19"
- › Hauteur : 1U
- › Raccordement : bloc 110 / krone
- › Support arrière de câbles



**Face arrière !**

HAUTEUR	CATÉGORIE	BLINDAGE	PORTS	RÉF.
1U	CAT. 5e	STP	16	<b>257160</b>
1U	CAT. 5e	STP	24	<b>257240</b>



**CAT. 5e**



Réf. 257160



Réf. 257240

# Panneaux de brassage équipés

**PENSEZ-Y**

Retrouvez tous nos cordons patch

Pages : 23 à 36



CAT. 6

## Panneau de brassage CAT. 6

Jusqu'à 48 ports en 1U !

- › Nombre de ports : 16, 24 ou 48 ports RJ45
- › Catégorie : CAT. 6 UTP ou CAT. 6 STP
- › Pour câble monobrin : AWG 22 à AWG 26
- › Format : rackable 19"
- › Hauteur : 1U
- › Raccordement : bloc 110 / krone
- › Support arrière de câbles

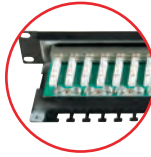

Face arrière !



Réf. 257270



Réf. 257280



Réf. 257281

HAUTEUR	CATÉGORIE	BLINDAGE	PORTS	RÉF.
1U	CAT. 6	UTP	16	<b>257260</b>
1U	CAT. 6	UTP	24	<b>257250</b>
1U	CAT. 6	UTP	48	<b>257251</b>
1U	CAT. 6	STP	16	<b>257270</b>
1U	CAT. 6	STP	24	<b>257280</b>
1U	CAT. 6	STP	48	<b>257281</b>

## Panneau de brassage CAT. 6A

- › Nombre de ports : 24 ou 48 ports RJ45
- › Catégorie : CAT. 6A STP
- › Pour câble monobrin : AWG 22 à AWG 26
- › Format : rackable 19"
- › Hauteur : 1U
- › Raccordement : bloc 110 / krone
- › Support arrière de câbles
- › Cache poussière sur chaque port (Réf. 257019)



Face arrière !



Réf. 257019



Réf. 257282

HAUTEUR	CATÉGORIE	BLINDAGE	PORTS	RÉF.
1U	CAT. 6A	STP	24	<b>257019</b>
1U	CAT. 6A	STP	48	<b>257282</b>

## Panneau de brassage CAT. 6A

A monter directement sur un rail DIN !

- › Nombre de ports : 8 ports RJ45
- › Catégorie : CAT. 6A STP (10 Gbps)
- › Pour câble monobrin : AWG 22 à AWG 26
- › Format : pour rail DIN 35 mm
- › Hauteur : 0,5U
- › Raccordement : bloc 110 / krone
- › Support arrière de câbles



	BLINDAGE	PORTS	RÉF.
Panneau CAT. 6A pour rail DIN	STP	8	<b>257304</b>

## Mini panneau de brassage à équiper

À poser, à fixer au mur ou sur rail DIN !

- › Nombre d'emplacements : 4 à 8 emplacements keystone
- › Blindage : STP
- › Format : à poser, à fixer au mur ou sur rail DIN
- › Hauteur : 1U
- › Support arrière de câbles
- › Fourni avec kit DIN et visserie



	HAUTEUR	LARGEUR	BLINDAGE	EMPLACEMENTS	COULEUR	RÉF.
Mini panneau vide à équiper	1U	78 mm	STP	4	Noir	<b>272454</b>
Mini panneau vide à équiper	1U	113 mm	STP	6	Noir	<b>272456</b>
Mini panneau vide à équiper	1U	158 mm	STP	8	Noir	<b>272458</b>

**PENSEZ-Y**

Retrouvez toutes nos embases noyaux RJ45

Page : 50

# Panneaux de brassage à équiper

## Cordon patch blindé rétractable CAT. 6A U/FTP snagless

### Solution de brassage tout-en-un ultra rapide !

Patchbox® Plus permet un brassage rapide et soigné, avec l'exacte longueur de cordon nécessaire ; et une maintenance 10x plus rapide qu'un brassage traditionnel. Déploiement ou déménagement rapide des baies de brassage, présentation soignée du brassage, repérage facilité, flux d'air optimisé, et gain de place dans les baies.

- » Catégorie : CAT. 6A U/FTP plat PVC (100% testé ISO 11801 au Fluke)
- » Format : rackable 19"
- » Hauteur : 1U
- » Profondeur : 600 mm (version Plus+) ou 365 mm (version 365)
- » Panneau équipé de 24 cassettes amovibles (1 cordon par cassette)
- » Plusieurs longueurs de cordons disponibles : 1,80 m (version Plus+), 2,50 m (long range) ou 0,80 m (version 365)
- » Jusqu'à 8 couleurs disponibles sur demande
- » Existe en version fibre optique : duplex monomode OS2 ou duplex multimode OM4, avec connectique LC ou SC

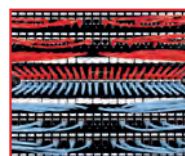

	LONGUEUR	COULEUR	RÉF.
PATCHBOX 365, équipé de 24 cordons CAT. 6A U/FTP	0,8 m	Blanc	258210
PATCHBOX 365, équipé de 24 cordons CAT. 6A U/FTP	0,8 m	Gris	258211
PATCHBOX 365, équipé de 24 cordons CAT. 6A U/FTP	0,8 m	Noir	258209
PATCHBOX PLUS+, équipé de 24 cordons CAT. 6A U/FTP	1,8 m	Blanc	258212
PATCHBOX PLUS+, équipé de 24 cordons CAT. 6A U/FTP	1,8 m	Gris	258213
PATCHBOX PLUS+, équipé de 24 cordons CAT. 6A U/FTP	1,8 m	Noir	258208
PATCHBOX PLUS+, équipé de 24 cordons CAT. 6A U/FTP	1,8 m	Bleu	258142
PATCHBOX PLUS+, équipé de 24 cordons CAT. 6A U/FTP	1,8 m	Vert	258141
PATCHBOX PLUS+, équipé de 24 cordons CAT. 6A U/FTP	1,8 m	Jaune	258143
Châssis PATCHBOX PLUS+ vide à équiper des cassettes	-	-	258163
Châssis PATCHBOX 365 vide à équiper des cassettes	-	-	258223
Cassette PATCHBOX 365, 1 cordon CAT. 6A U/FTP	0,8 m	Gris	258214
Cassette PATCHBOX PLUS+, 1 cordon CAT. 6A U/FTP	1,8 m	Noir	258215
Cassette PATCHBOX PLUS+, 1 cordon CAT. 6A U/FTP	1,8 m	Bleu	258216
Cassette PATCHBOX PLUS+, 1 cordon CAT. 6A U/FTP	1,8 m	Vert	258217
Cassette PATCHBOX PLUS+, 1 cordon CAT. 6A U/FTP	1,8 m	Rouge	258218
Cassette PATCHBOX PLUS+, 1 cordon CAT. 6A U/FTP	1,8 m	Blanc	258219
Cassette PATCHBOX PLUS+, 1 cordon CAT. 6A U/FTP	1,8 m	Jaune	258220
Cassette PATCHBOX PLUS+, 1 cordon CAT. 6A U/FTP	1,8 m	Gris	258221
Cassette PATCHBOX PLUS+, 1 cordon CAT. 6A U/FTP	1,8 m	Violet	258222
Cassette PATCHBOX PLUS+, 1 cordon CAT. 6A U/FTP	2,5 m	Gris	258207
JARRETIÈRES FIBRE OPTIQUE			
PATCHBOX PLUS+, équipé de 24 jarretières multimodes OM4 LC-LC	1,8 m	Erika violet	258147
PATCHBOX PLUS+, équipé de 24 jarretières multimodes OM4 LC-SC	2,5 m	Erika violet	258145
PATCHBOX PLUS+, équipé de 24 jarretières monomodes OS2 LC-LC	1,8 m	Jaune	258148
PATCHBOX PLUS+, équipé de 24 jarretières monomodes OS2 LC-SC	1,8 m	Jaune	258144
Cassette PATCHBOX PLUS+, 1 jarretière monomode OS2 LC-SC	1,8 m	Jaune	258176
Cassette PATCHBOX PLUS+, 1 jarretière monomode OS2 LC-LC	1,8 m	Jaune	258177
Cassette PATCHBOX PLUS+, 1 jarretière multimode OM4 LC-SC	1,8 m	Erika violet	258178
Cassette PATCHBOX PLUS+, 1 jarretière multimode OM4 LC-LC	1,8 m	Erika violet	258179
ACCESSOIRES			
Obturbateur de cassette PATCHBOX (lot de 10 pcs)			258146
Étiquettes d'identification PATCHBOX (lot de 96 étiquettes)			258224
Support de câble PATCHCATCH pour panneau 19" 1U (lot de 4 pcs)			754841



## Panneau de brassage à équiper

### Personnalisez vos panneaux en toute liberté !

Les panneaux de brassage à équiper peuvent recevoir des embases noyaux RJ45 de toutes catégories. Les emplacements libres sont au format keystone et les versions blindées STP assurent la continuité de la masse, grâce à un panneau de doublage arrière et à une tresse de masse fournie.

- » Nombre d'emplacements : 12 à 48 emplacements keystone
- » Blindage : UTP ou STP (voir tableau)
- » Format : rackable 10" ou 19"
- » Hauteur : 1U
- » Panneau Réf. 258140 coulissant inclinable
- » Panneau Réf. 258139 équipé de 3 anneaux passe-câbles en façade



Réf. 258139



**Doublage arrière blindé !**



Réf. 258140



	HAUTEUR	LARGEUR	BLINDAGE	EMPLACEMENTS	COULEUR	RÉF.
Panneau vide à équiper	1U	19"	UTP	16	Noir	258151
Panneau vide à équiper	1U	19"	STP	16	Noir	258155
Panneau vide avec 3 anneaux passe-câbles à équiper	1U	19"	STP	16	Noir	258139
Panneau vide à équiper	1U	19"	UTP	24	Noir	258152
Panneau vide à équiper	1U	19"	STP	24	Noir	258156
Panneau vide inclinable à équiper	1U	19"	STP	24	Noir	258140
Panneau vide à équiper	1U	19"	STP	48	Noir	908080
Panneau vide à équiper	1U	10"	STP	12	Noir	754715

## Panneau de brassage modulaire à équiper

### Flexibilité totale pour combiner câblage cuivre et fibre optique !

- » Nombre de cassettes : jusqu'à 3 cassettes de 8 emplacements pour keystone RJ45, jusqu'à 6 cassettes de 12 emplacements pour traversées LC duplex ou SC simplex
- » Nombre de ports : jusqu'à 24 keystone RJ45, jusqu'à 72 LC duplex ou 144 LC simplex ou 72 SC simplex
- » Cassettes à verrouillage rapide
- » Format : rackable 19"
- » Hauteur : 1U
- » Passe-câbles avant, avec couvercle transparent
- » Support arrière de câbles



## Occulteur d'emplacement keystone

Permet d'occulter les ports keystone non occupés sur un panneau de brassage, afin d'optimiser la circulation de l'air et d'améliorer l'esthétique.

- » Format : keystone
- » Matière : ABS
- » Couleur : noir
- » Conditionnement : sachet de 10 pièces



Réf. 395239

	HAUTEUR	EMPLACEMENTS	RÉF.
Panneau vide à équiper de cassettes	1U	-	258171
Cassette 8 emplacements keystone	1U	8	258172
Cassette 12 emplacements traversées optiques	0,5U	12	258173
Façade panneau plein	1U	-	258174
Façade panneau plein	0,5U	-	258175





## Dexlan

### Bague de repérage

Identifiez vos câbles !

- › Réf. 753490 et Réf. 753491 : bagues numérotées de 0 à 9 ; 1 couleur par bague ; 10 pièces par couleur
- › Autres références : bague d'un seul numéro ; 1 couleur par bague ; 100 pièces
- › Compatibilité : cordon patch, manchon jarretière fibre optique
- › Conditionnement : sachet de 100 pièces



DIAMÈTRE	COULEUR	RÉF.
SACHET DE 100 PCS - 10 PCS PAR COULEUR		
6 mm	n° 0 à 9	<b>753490</b>
8 mm	n° 0 à 9	<b>753491</b>
SACHET DE 100 PCS - 1 COULEUR		
6 mm	n° 0	<b>753492</b>
6 mm	n° 1	<b>753493</b>
6 mm	n° 2	<b>753494</b>
6 mm	n° 3	<b>753495</b>
6 mm	n° 4	<b>753496</b>
6 mm	n° 5	<b>753497</b>
6 mm	n° 6	<b>753498</b>
6 mm	n° 7	<b>753499</b>
6 mm	n° 8	<b>753513</b>
6 mm	n° 9	<b>753514</b>
8 mm	n° 0	<b>753526</b>
8 mm	n° 1	<b>753527</b>
8 mm	n° 2	<b>753504</b>
8 mm	n° 3	<b>753505</b>
8 mm	n° 4	<b>753506</b>
8 mm	n° 5	<b>753507</b>
8 mm	n° 6	<b>753508</b>
8 mm	n° 7	<b>753509</b>
8 mm	n° 8	<b>753511</b>
8 mm	n° 9	<b>753512</b>

### Collier serre-câbles nylon 66

- › Collier serre-câbles : couleur noire
- › Matière : nylon 66, résistant aux UV
- › Température : -40° C à +70° C
- › Conditionnement : sachet de 100 pcs



	DIMENSIONS	QUANTITÉ	RÉF.
Collier	180 x 9 mm	100	<b>620625</b>
Collier	235 x 9 mm	100	<b>620626</b>
Pince pour collier	-	-	<b>812112</b>

### Collier serre-câbles

Pour tenir en place vos torons de câbles !

- › Collier serre-câbles : couleur blanc
- › Matière : nylon 66
- › LSOH (zéro halogène)



Réf. 812120

	DIMENSIONS	QUANTITÉ	RÉF.
Collier serre-câbles	100 x 2,5 mm	100	<b>629111</b>
Collier serre-câbles	100 x 2,5 mm	1000	<b>180160</b>
Collier serre-câbles	200 x 2,5 mm	100	<b>629121</b>
Collier serre-câbles	140 x 3,2 mm	100	<b>629131</b>
Collier serre-câbles	150 x 3,6 mm	500	<b>180150</b>
Collier serre-câbles	200 x 4,6 mm	100	<b>629151</b>
Collier serre-câbles	300 x 4,8 mm	100	<b>629161</b>
Pince de serrage pour collier de 2,2 à 4,8 mm	-	-	<b>812120</b>

### Collier serre-câbles avec porte-étiquette

Pour documenter tous vos câbles !

- › Collier serre-câbles : couleur blanc
- › Matière : nylon 66
- › LSOH (zéro halogène)

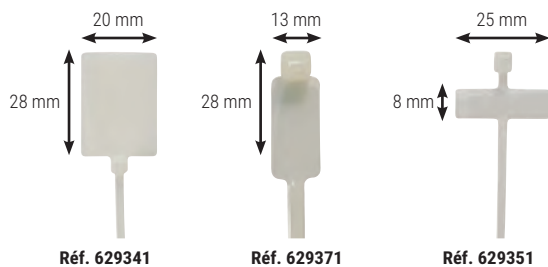

DIMENSIONS ÉTIQUETTE	DIMENSIONS COLLIER	QUANTITÉ	RÉF.
28 x 20 mm	130 x 2,5 mm	10	<b>629341</b>
28 x 13 mm	270 x 4,6 mm	10	<b>629371</b>
28 x 12 mm	180 x 4,6 mm	100	<b>180170</b>
8 x 25 mm	100 x 2,5 mm	10	<b>629351</b>

### Embase adhésive pour collier serre-câbles

- › Dimensions : 29 x 29 mm
- › Compatibilité : pour collier serre-câbles largeur 6 mm max
- › Fixation : par adhésif ou vis, non fourni
- › Conditionnement : sachet de 100 pcs



Insérez vos câbles facilement !

	DIMENSIONS	QUANTITÉ	RÉF.
Embase adhésive pour collier serre-câbles	-	-	<b>629162</b>

# Accessoires de câblage

## Passage plancher souple

**Protégez vos câbles contre l'écrasement !**

- › Nombre de câbles protégés : de 3 à 6 câbles Ø 6 mm (voir tableau)
- › Fixation : adhésif double-face fourni
- › Matière : PVC souple gris ou noir



Réf. 753700



Réf. 753640

CAPACITÉ	LONGUEUR	LARGEUR	COULEUR	RÉF.
3 câbles	1,8 m	51 mm	Gris	<b>753640</b>
5 câbles	1,8 m	76 mm	Gris	<b>753650</b>
6 câbles	1,5 m	83 mm	Gris	<b>753700</b>
6 câbles	1,5 m	83 mm	Noir	<b>753705</b>
6 câbles	3,0 m	83 mm	Gris	<b>753710</b>
6 câbles	3,0 m	83 mm	Noir	<b>753715</b>

## Passage plancher rigide

**Protégez vos câbles au sol !**

- › Nombre de câbles protégés : de 5 à 14 câbles Ø 6 mm (voir tableau)
- › Fixation : adhésif double-face vendu séparément
- › Matière : Aluminium ou PVC rigide gris (voir tableau)



Réf. 753349

	MATIÈRE	CAPACITÉ	LONGUEUR	LARGEUR	RÉF.
Passage plancher rigide	Alu	14 câbles	1,6 m	140 mm	<b>753348</b>
Passage plancher rigide	Alu	6 câbles	1,6 m	90 mm	<b>753349</b>
Passage plancher rigide	PVC	8 câbles	1,0 m	70 mm	<b>753340</b>
Raccord pour	Réf. 753340				<b>753341</b>
Passage plancher rigide	PVC	5 câbles	2,0 m	75 mm	<b>753344</b>
Passage plancher rigide	PVC	12 câbles	1,0 m	90 mm	<b>753342</b>
Raccord pour	Réf. 753342				<b>753343</b>
Passage plancher rigide	PVC	10 câbles	2,0 m	90 mm	<b>753345</b>
Adhésif double-face	-	-	50,0 m	-	<b>753326</b>

## Gaine wrap à fermeture auto-agrippante

**Ajoutez ou retirez facilement des câbles grâce à la fermeture Velcro !**

- › Gaine tressée extensible et ultra-flexible
- › Diamètre : jusqu'à 5 cm
- › Longueur : 1 m
- › Fermeture Velcro robuste, sur toute la longueur
- › Sans halogène
- › Usage industriel ou tertiaire
- › Résiste aux coupures et abrasions
- › Résiste aux produits chimiques et dissolvants



	LONGUEUR	RÉF.
Gaine wrap à fermeture auto-agrippante	1,0 m	<b>903641</b>

## Gaine wrap extensible

**Idéal pour vos frettes et torons de câbles !**

- › Gaine tressée extensible et ultra-flexible
- › Diamètre : **Réf. 903644** à vide 2 cm, chargée jusqu'à 4,5 cm  
**Réf. 903645** à vide 4 cm, chargée jusqu'à 7 cm
- › Longueur découpable
- › Usage industriel ou tertiaire
- › Résiste aux coupures et abrasions
- › Résiste aux produits chimiques et dissolvants

Réf. 903644



	LONGUEUR	LARGEUR	RÉF.
Gaine wrap extensible	25,0 m	2,0 cm	<b>903644</b>
Gaine wrap extensible	25,0 m	4,0 cm	<b>903645</b>

## Anneau guide-câbles pour baie et coffret

- › Dimensions : 80 x 40 mm (**Réf. 258611**), 120 x 60 mm (**Réf. 258655**)
- › Fixation : par adhésif ou vis (non fourni)



	RÉF.
Anneau guide-câbles pour baie et coffret	<b>258611</b>
Anneau guide-câbles pour baie et coffret	<b>258655</b>

## Organisateur de câbles

**L'autre façon de ranger son bureau !**

- › Nombre de câbles protégés : jusqu'à 6 câbles Ø 7 mm
- › Diamètre : 25 mm
- › Longueur : 20 m, recoupable
- › Outil de pose vendu séparément **Réf. 167095**



**Insérez vos câbles facilement avec l'outil de pose !**



Réf. 167087



	LONGUEUR	COULEUR	RÉF.
Organisateur de câbles	20,0 m	Blanc	<b>167420</b>
Organisateur de câbles	20,0 m	Argent	<b>167087</b>
Organisateur de câbles	20,0 m	Noir	<b>167002</b>
Outil de pose	-	-	<b>167095</b>

## Anneau guide-câbles Patchcatch pour panneau 1U

**Gestion de câbles innovante et peu encombrante !**

Les anneaux Patchcatch sont à monter sous des panneaux de brassage et autres équipements existants, et ne nécessitent aucun écrou cage ou unité de rack supplémentaire. Patchcatch de Patchbox® achemine les câbles sur le côté du rack à la même hauteur qu'ils sont patchés. Les croisements et enchevêtrements de câbles appartiennent donc au passé.

- › Hauteur : 1U
- › Matière : polyoxyméthylène POM
- › Compatibilité : pour panneau 10" ou 19"
- › Conditionnement : sachet de 4 pcs

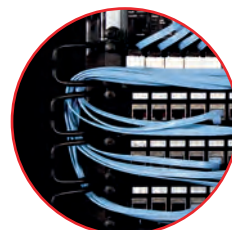

	RÉF.
Anneau guide-câbles pour panneau 1U	<b>754841</b>

# Accessoires de câblage

## Anneau serre-câbles adhésif

**Instantané et ajustable !**

- > Ajustable à différents diamètres
- > Fixation : adhésif double-face fourni
- > Conditionnement : sachet de 100 pcs



Réf. 629031

	DIAMÈTRE	QUANTITÉ	RÉF.
Anneau serre-câbles	7,9 à 10,3 mm	100	<b>629011</b>
Anneau serre-câbles	11,9 à 14,3 mm	100	<b>629021</b>
Anneau serre-câbles	14,7 à 19,1 mm	100	<b>629031</b>
Anneau serre-câbles	22,2 à 25,4 mm	100	<b>629041</b>

## Guide-câbles vagues

**Regroupez facilement vos câbles !**

- > Nombre de câbles : jusqu'à 10 câbles Ø 7 mm ou 50 câbles Ø 3 mm
- > Perçage pour éventuelle fixation sous un bureau
- > Dimensions : 138 x 66 mm
- > Conditionnement : sachet de 2



Réf. 167430

**dataflex**

	CAPACITÉ	COULEUR	RÉF.
Guide-câbles vagues (lot de 2)	10 câbles	Argent	<b>167430</b>
Guide-câbles vagues (lot de 2)	10 câbles	Noir	<b>167431</b>



## Lien auto-agrippant ID-SCRATCH

**Attachez - Détachez - Rattachez facilement vos câbles !**

- > Bande auto-agrippante pré-découpée tous les 3 cm
- > Se découpe à la main sans outil
- > Longueur : 2 m
- > Largeur : 20 mm
- > Résistance : jusqu'à 10 kg de traction
- > Conserve un fort pouvoir d'accroche



**Se découpe à la main tous les 3 cm !**



	COULEUR	RÉF.
DEVIDOIR DE 2,0 M		
Dévidoir	Violet	<b>845131</b>
Dévidoir	Vert	<b>845130</b>
Dévidoir	Orange	<b>845132</b>
Dévidoir	Noir	<b>845129</b>
Dévidoir	Beige	<b>845133</b>
Dévidoir	Bleu aqua	<b>845134</b>
Dévidoir	Vert fluo	<b>845135</b>
Dévidoir	Rose fluo	<b>845136</b>
Dévidoir	Jaune moyen	<b>845137</b>
Dévidoir	Rouge Noël	<b>845138</b>
Dévidoir	Gris standard	<b>845139</b>
Dévidoir	Marron clair	<b>845142</b>



Réf. 845131



Réf. 845130



Réf. 845132



Réf. 845129



Réf. 845133



## Lien auto-agrippant

**Maintenez vos faisceaux de câbles en toute sécurité !**

- > Fixation et démontage rapides
- > Largeur : 16 mm
- > Longueur : 21 ou 31 cm
- > Existe en noir ou en 5 couleurs



Réf. 629160



Réf. 629164

	LONGUEUR	LARGEUR	QUANTITÉ	RÉF.
Lien auto-agrippant 5 coul.	21 cm	16 mm	15	<b>629160</b>
Lien auto-agrippant noir	21 cm	16 mm	20	<b>629164</b>
Lien auto-agrippant noir	21 cm	16 mm	50	<b>629165</b>
Lien auto-agrippant noir	31 cm	16 mm	20	<b>629166</b>

## Lien auto-agrippant

**Attachez facilement vos câbles !**

- > Fixation et démontage rapides
- > Accrochage recto/verso mâle/femelle
- > Réf. 629447 : avec face adhésive
- > Largeur : 10, 15, 16 ou 20 mm
- > Longueur : 10 ou 20 m
- > Couleur : noir, bleu ou rouge



Réf. 629421

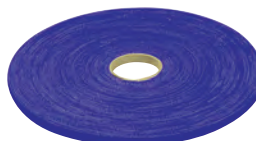

Réf. 629423



Réf. 629425

LONGUEUR	LARGEUR	FACE ADHÉSIVE	COULEUR	RÉF.
10,0 m	15 mm	-	Noir	<b>629445</b>
10,0 m	20 mm	-	Noir	<b>629446</b>
10,0 m	20 mm	Oui	Noir	<b>629447</b>
20,0 m	10 mm	-	Noir	<b>629421</b>
20,0 m	16 mm	-	Noir	<b>629422</b>
20,0 m	10 mm	-	Bleu	<b>629423</b>
20,0 m	16 mm	-	Bleu	<b>629424</b>
20,0 m	10 mm	-	Rouge	<b>629425</b>
20,0 m	16 mm	-	Rouge	<b>629426</b>

# Solutions réseau actifs

Réseau WiFi	165
Réseau filaire	177
KVM	211

Plafonnier WiFi 6  
AX1800 MU-MIMO 2x2  
POE+  
Réf. 436357  
Page 175



# Réseau WiFi













Clés USB et cartes PCIe WiFi	166
Répéteurs WiFi et systèmes MESH	167
Points d'accès WiFi	168
Modems WiFi VDSL / ADSL / 4G LTE	169
Routeurs WiFi	170
Point d'accès HUAWEI Antennes 4G/ WiFi	171
Hotspot WiFi d'extérieur	172
WiFi intérieur et extérieur	173
Solutions WiFi centralisées TP-LINK	174
WiFi ENGЕНИUS centralisé ou Cloud	175
Transmission IP sans fil CAMBIUM	176













EnGenius FIT  
SOLUTIONS  
Page 175

# Clés USB et cartes PCIe WiFi

## CLÉS WIFI - DUAL-BAND AC - TRÈS HAUT DÉBIT

			
<b>Dexlan</b>	<b>Dexlan</b>	<b>tp-link</b>	<b>NETGEAR</b>
<b>PLUS PRODUIT</b> WIFI 5 en USB 3.0 !	<b>DriverLess et longue portée !</b>	<b>WIFI 5 Max !</b>	<b>Socle magnétique !</b>
<b>MODÈLE</b> DX-W5U1200	U3A-WI5E	Archer T9UH	A7000 Nighthawk AC1900)
<b>STANDARD</b> AC 1200	WiFi 5 AC1200	AC 1900	AC 1900
<b>PILOTES</b>   		 	 
REF. <b>310200</b>	REF. <b>310310</b>	REF. <b>305790</b>	REF. <b>308627</b>









## CLÉS WIFI - N300 JUSQU'À AC1200 - HAUT DÉBIT

			
<b>tp-link</b>	<b>tp-link</b>	<b>tp-link</b>	<b>NETGEAR</b>
<b>PLUS PRODUIT</b> WIFI 6 Max	<b>Pivote à 180 et 90°</b>	<b>Clé USB 3.0 !</b>	<b>Avec Beamforming !</b>
Archer TX20UH	Archer T3U Plus	Archer T4U	A6150
WiFi 6 AX1800	WiFi 5 AC1300	AC 1300	WiFi 5 AC1200
 		 	 
REF. <b>306019</b>	REF. <b>302733</b>	REF. <b>305740</b>	REF. <b>302886</b>

## CLÉS ET ANTENNE USB WIFI

		
<b>dacomex</b>	<b>tp-link</b>	<b>tp-link</b>
<b>PLUS PRODUIT</b> La mini longue portée	<b>Taille ultra compacte !</b>	<b>300 Mbps !</b>
U3A-WI5	TL-WN725N	TL-WN822N
WiFi 5 AC1300	WiFi4 N300	WiFi4 N300
 	  	 
REF. <b>310300</b>	REF. <b>302725</b>	REF. <b>302822</b>

## CARTES INTERNES WIFI PCI-EXPRESS

			
<b>tp-link</b>	<b>tp-link</b>	<b>stonet</b>	<b>tp-link</b>
<b>PLUS PRODUIT</b> Le WiFi AC en 900 + 400 !	<b>La 1er WiFi 6E !</b>	<b>Antennes puissantes 5 dBi !</b>	<b>La carte WiFi la plus vendue !</b>
Archer T6E	Archer TXE75E	WF-2113	TL-WN781ND
1300 Mbps	WiFi 6E AX5400	300 Mbps	150 Mbps
		 	
REF. <b>305160</b>	REF. <b>305165</b>	REF. <b>472113</b>	REF. <b>302781</b>

# Répéteurs WiFi et systèmes MESH

## Système d'extension MESH en WiFi 6

**Boostez la vitesse et la portée de votre WiFi !**

Équipé de la technologie WiFi 6, chaque kit Deco X60 est conçu pour offrir une énorme augmentation de la couverture, de la vitesse et de la capacité totale. Obtenez la dernière génération de WiFi Mesh pour profiter d'un réseau intelligent qui se charge plus rapidement et se connecte avec plus d'appareils, sur une plus grande couverture.

Réf. 306003



	RÉF. TP-LINK	RÉF.
Kit MESH en WiFi 6 AX3000 – 1 base 2 satellites	DECO X60(3PACK)	<b>306003</b>
Kit MESH en WiFi 6 AX3000 – 1 base 1 satellites	DECO X60(2PACK)	<b>306002</b>

## Réseau MESH WiFi 6 via 4G

**Le WiFi sans ligne filaire !**

La série déco X20 peut se raccorder à toutes les box mais avec la X20-4G il suffit d'une carte SIM 4G pour avoir un accès Internet à partager en WiFi AX1800

Réf. 306004



	RÉF. TP-LINK	RÉF.
Kit Deco X20 WiFi 6 AX1800 – 1 base + 1 satellite	DECO X20(2-Pack)	<b>306022</b>
Kit Deco X20 WiFi 6 AX1800 – 1 base + 2 satellites	DECO X20(3-Pack)	<b>306023</b>
Boîtier Deco X20-4G WiFi 6 AX1800 – 1 base port carte SIM	DECO-X20-4G	<b>306004</b>

## Réseau MESH WiFi 6E Deco XE75

**Triple-bande AXE 5400Mbps!**

Le plus performant des réseaux WiFi 6 MESH offre une couverture de 500 à 670m² sur les 3 fréquences 2.4GHz, 5GHz et 6GHz du protocole AX E.

- > Jusqu'à 200 appareils connectés
- > Rétro compatible avec les WiFi 4/5 et 6
- > Adaptable sur toutes les Box opérateurs



	RÉF. TP-LINK	RÉF.
Kit MESH WiFi 6E AXE5400 – 1 base 1 satellite	DECO MESH XE75 (2-pack)	<b>306752</b>
Kit MESH WiFi 6E AXE5400 – 1 base 2 satellites	DECO MESH XE75 (3-pack)	<b>306753</b>

## Réseau MESH WiFi 6 Deco X50

**Extension par 5G et en extérieur !**

Le réseaux WiFi 6 MESH du système Déco X50 offre une couverture interne de 600m² avec extension en extérieur avec le DX50-outdoor, et avec le modèle X50-5G un accès Internet sans fil partout.

- > Jusqu'à 150 appareils connectés
- > Rétro compatible avec les WiFi 4/5
- > Fonctionnent avec les Box opérateurs ou en 5G



Réf. 306350



	RÉF. TP-LINK	RÉF.
Kit MESH WiFi 6 AX3000 – 1 base 1 satellite	DECO MESH X50 (2-pack)	<b>306352</b>
Kit MESH WiFi 6E AXE5400 – 1 base 2 satellites	DECO MESH X50 (3-pack)	<b>306353</b>
MESH WiFi 6 AX3000 – 1 satellite supplémentaire	DECO MESH X50 (1-pack)	<b>306351</b>
MESH WiFi 6 AX3000 – 1 satellite d'extérieur IP65	DECO MESH-X50-Outdoor	<b>306350</b>
MESH WiFi 6 AX3000 – 1 satellite Modem 5G	DECO MESH-X50-5G	<b>306355</b>

## RÉPÉTEURS WIFI – EXTENSION DE PORTÉE DU RÉSEAU SANS FIL



PLUS PRODUIT	Le Gigabit WiFi sur prise murale !	Installation assistée par smartphone !	WiFi 6 super compact !	1er prix WiFi 6
MODÈLE	RE450	RS650	RE705X	RE505X
FORMAT	Boîtier sur prise + 3 antennes externes	Boîtier sur prise + 4 antennes externes	Boîtier mural 2 antennes	Boîtier mural 2 antennes
TYPE WIFI	WiFi 5 AC1750 Mbps	WiFi 5 AC2600	WiFi 6 AX3000	WiFi 6 AX1500
FONCTIONS PLUS	Voyant détecteur WiFi intégré	NU-MIMO plus d'appareils simultanés	Mu-MIMO 2x2 160MHz	Port RJ45 Gigabit
	RÉF. <b>307450</b>	RÉF. <b>307465</b>	RÉF. <b>306705</b>	RÉF. <b>305501</b>



PLUS PRODUIT	Le WiFi 6 MAX !	Meilleur performance/prix !	Le 1er prix des répéteurs WiFi AC !	Le répéteur longue portée !
MODÈLE	RE9000XD	Stonet E3	RE200	RE305
FORMAT	Bureau vertical	Boîtier mural	Boîtier mural	Boîtier sur prise + 2 antennes externes
TYPE WIFI	WiFi 6 AX6000	WiFi 5 AC1200	WiFi 5 AC750	Dual-band AC1200 Mbps
FONCTIONS PLUS	Port RJ45 Gigabit	Même nom de réseau (SSID)	Installation assistée par Smartphone	Mode répéteur ou point d'accès
	RÉF. <b>306900</b>	RÉF. <b>471200</b>	RÉF. <b>305200</b>	RÉF. <b>305305</b>

# Points d'accès WiFi

## POINTS D'ACCÈS WIFI DUAL-BAND AC



PLUS PRODUIT	<b>Le plus rapide du moment !</b>	<b>RJ45 10Gigabit PoE++</b>	<b>Centralisable par Cloud !</b>	<b>Le plus économique !</b>
MODÈLE	EAP660 HD	EAP690E HD	EAP265 HD	TI-WA1201
FORMAT	Plafonnier	Plafonnier Ø 280	Plafonnier	Boîtier desktop / fixation murale
TYPE WIFI	WiFi 6 AX3550	WiFi 6E AX11000	WiFi 5 AC1750	WiFi 5 AC1200
MODES	Omada SDN	Point d'accès / MESH	Omada SDN	Point d'accès / Client / répéteur / Multi SSID
ANTENNES	8 internes	16 internes	6 internes	4 externes pivotante
ALIMENTATION	Fournie 12V ou via Multi-Giga PoE++	PoE++ 802.3bt 47W	Adaptateur PoE Passif ou PoE+ 12.3w	Adaptateur secteur 12V 1.5A + kit PoE passif
	RÉF. <b>307660</b>	RÉF. <b>307690</b>	RÉF. <b>307265</b>	RÉF. <b>305121</b>



**Dexlan**

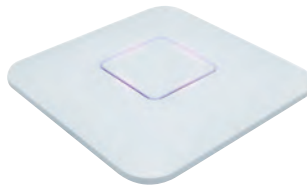

**Dexlan**

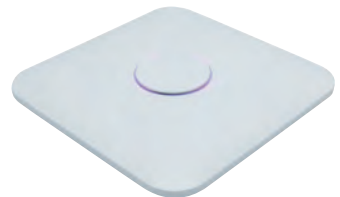

**Dexlan**

PLUS PRODUIT	<b>Port SIM 4G LTE !</b>	<b>120 connexions !</b>	<b>150 Connexions !</b>
MODÈLE	DX-4GAPW4	DX-PAPW512K-120	DX-PAPW513K
FORMAT	Applique murale IP66	Plafonnier carré	Plafonnier carré
TYPE WIFI	WiFi 4 N300	WiFi 5 AC1200 Wave2	WiFi 5 AC1300 Wave2
MODES	Point d'accès	Routeur/AP/Pont/Répéteur	Routeur/AP/Pont/Répéteur
ANTENNES	1 LTE 4G + 1 WiFi	4 x 3dBi internes	4 x 3dBi internes
ALIMENTATION	PoE 24V fourni ou par USB Powerbank	10/100 PoE fourni compatible switch PoE at/af	Gigabit PoE+ fourni compatible switch PoE at/af
	RÉF. <b>321420</b>	RÉF. <b>321520</b>	RÉF. <b>321530</b>



PLUS PRODUIT	<b>Switch 3p Gigabit dont 1 PoE !</b>	<b>Switch 3p Gigabit dont 1 PoE !</b>	<b>Switch 3p Gigabit dont 1 PoE !</b>
MODÈLE	EAP655-Wall	EAP615-Wall	EAP235-Wall
FORMAT	Applique 143 x 86 mm	Applique 143 x 86 mm	Applique 143 x 86 mm
WIFI	WiFi 6 AX3000	WiFi 6 AX1800	WiFi 6 AX3000
MODES	Stand Alone et Centralisé	Stand Alone et Centralisé	Stand Alone et Centralisé
ANTENNES	2 internes 2 x 2	2 internes 2 x 2	2 internes 2 x 2
ALIMENTATION	Livré sans mais PoE 12W	Livré sans mais PoE 10W	Livré sans mais PoE 10W
	RÉF. <b>307654</b>	RÉF. <b>307665</b>	RÉF. <b>307235</b>



**stonet®**



PLUS PRODUIT	<b>Bouton turbo : puissance x4 !</b>	<b>2 RJ45 Gigabit dont 1 PoE</b>	<b>La borne WiFi encastrable !</b>
MODÈLE	WF2220	EAP650-Wall	EAP115-WALL
FORMAT	Boîtier desktop / fixation murale	Applique 86 x 86 mm	Encastrable dans boîtier mural 60 mm
WIFI	N300 Mbps	WiFi 6 AX1800	N300 Mbps
MODES	Point d'accès / répéteur / pont / client	Stand Alone et Centralisé	Point d'accès
ANTENNES	2 externes 5 dBi	16 internes 4x4x4	2 internes
ALIMENTATION	Adaptateur secteur 12 V 1 A + kit PoE passif	Livré sans mais PoE 11W	Livré sans alimentation mais PoE actif 3 W
	RÉF. <b>472220</b>	RÉF. <b>307656</b>	RÉF. <b>307116</b>



# Modems WiFi VDSL / ADSL / 4G LTE

## MODEM SUR LIGNE TÉLÉPHONIQUE XDSL



tp-link



tp-link



tp-link



tp-link

PLUS PRODUIT	<b>Contrôle parental efficace !</b>	<b>Port pour clé USB 3G / 4G backup !</b>	<b>Base DECT + prises Tel/Fax</b>	<b>Print serveur USB intégré !</b>
MODÈLE	VR600	Archer VR400	Archer VR2100v	TD-9970
FORMAT	Boîtier desktop	Boîtier desktop	Boîtier desktop	Boîtier desktop
TYPE WIFI	Dual-Band AC1600 Mbps	AC1200 Mbps	WiFi 5 AC1200	N300 Mbps
PORTS RJ45	1 WAN/LAN + 3 LAN Gigabit	1 WAN-LAN 3 LAN	4 ports Gigabit	1 WAN-LAN 3 LAN 10/100
FONCTIONS	RJ11 VDSL2 / ADSL2+ et 2 USB 2.0	RJ11 auto detect ADSL / VDSL	Option 6 combinés DECT	RJ11 auto detect ADSL / VDSL + 1 x USB 2.0
ANTENNES	3 dual-band détachables	3 dual-band pivotantes	3 externes + 1 interne	2 pivotantes
REF.	<b>318989</b>	<b>318994</b>	<b>318992</b>	<b>318975</b>

## MODEMS ROUTEUR WIFI 3G / 4G



tp-link



tp-link



tp-link



tp-link

PLUS PRODUIT	<b>La BOX 4G économique !</b>	<b>4G+ 2 fois plus vite que la 4G !</b>	<b>Avec port pour carte SIM !</b>	<b>Carte SIM 4G et port WAN !</b>
MODÈLE	TL-MR100	MR600	MR200	TL-MS6400
FORMAT	Boîtier desktop	Boîtier desktop	Boîtier desktop	Boîtier desktop
TYPE WIFI	WiFi 4 N300	Dual-band AC1200 Mbps	Dual-band AC750 Mbps	N300 Mbps
PORTS RJ45	1 WAN 1 LAN Gigabit	1 WAN/LAN + 3 LAN Gigabit	1 x WAN-LAN + 3 LAN 10/100	1 x WAN
FONCTIONS	USB 2.0 Partage média	1 port Sim 4G+ LTE	1 port SIM avec adapt. Micro-Nano	1 port carte SIM 3G / 4G
ANTENNES	2 4G LTE détachables	2 LTE détachables	3 int. WiFi + 2 ext. 4G LTE	2 internes WiFi + 2 externes 4G pivotantes
REF.	<b>305315</b>	<b>305390</b>	<b>305375</b>	<b>318964</b>



tp-link



tp-link



robustel



Dexlan



Dexlan

PLUS PRODUIT	<b>5G WIFI 6 MESH !</b>	<b>4G+ WIFI 6 et MESH !</b>	<b>La 4G de 25° à +70°C !</b>	<b>1er Prix en 4G !</b>	<b>4G et IP30 !</b>
MODÈLE	Deco X50-5G	Deco X20-4G	R1510-4L	DX-4GRTIDW4	DX-4GRTAPW4
FORMAT	Format canette	Format Canette	Boîtier ABS	Boîtier desktop	Boîtier métal
TYPE WIFI	WiFi 6 AX3000	WiFi 6 AX1800	WiFi 4 N150	WiFi 4 N300	WiFi 4 N300
PORTS RJ45	2x 1G + 1x 2.5G	3x Gigabit	2 x 10/100	3x10/100	2 x 10/100
FONCTIONS	Extensible Deco X50	WiFi extensible avec autre MESH Deco	Bornier I/O + VPN	Alimentable par USB	Alim PoE ou Powerbank USB
ANTENNES	Internet 2WiFi/25G	2 WiFi + 2 LTE internes	2 LTE SMA + 1 WiFi RP-SMA	2 x LTE + 2 x WiFi pivotantes	2 LTE SMA / 1 WiFi RP-SMA
REF.	<b>306355</b>	<b>306004</b>	<b>308334</b>	<b>321410</b>	<b>321400</b>

## MIFI - MODEM 4G LTE MOBILE AVEC WIFI



tp-link



tp-link



tp-link



tp-link

MODÈLE	<b>M7200</b>	<b>M7350</b>	<b>M7450</b>	<b>M7650</b>
VITESSE 4G	LTE 4G 150Mbps	LTE 4G 150Mbps	LT 4G+ 300Mbps	LTE 4G+ 300Mbps
VITESSE WIFI	WiFi 4 N300	WiFi 4 N300	WiFi 4 N300	WiFi 5 AC600
AFFICHAGE	Voyants LED	Ecran LCD	Ecran LCD	Ecran LCD
REF.	<b>305307</b>	<b>305370</b>	<b>305374</b>	<b>305376</b>

# Routeurs WiFi



PLUS PRODUIT	<b>1er routeur WiFi 6 en 10 Gigabit !</b>
MODÈLE	ARCHER AX11000
FORMAT	Boîtier desktop
TYPE WIFI	Tri-band AX 11000 Mbps
PORTS RJ45	1 Wan 2.5Gbps + 8 Lan Gigabit
FONCTIONS	Game detector + Accelerator
ANTENNES	8 Tri-band pivotantes
REF.	<b>307011</b>



PLUS PRODUIT	<b>1er en WiFi 6E !</b>
MODÈLE	ARCHER AXE75
FORMAT	Boîtier desktop
TYPE WIFI	WiFi 6 E AXE5400
PORTS RJ45	1 WAN/4 LAN Gigabit
FONCTIONS	Mode routeur / AP
ANTENNES	6 fixes BeamForming
REF.	<b>307075</b>



PLUS PRODUIT	<b>MU-MIMO 2 x 4 !</b>
MODÈLE	ARCHER AX72 Pro
FORMAT	Boîtier desktop
TYPE WIFI	WiFi 6 AX5400
PORTS RJ45	1 WAN/LAN 2.5Gbps + 4 Gigabit
FONCTIONS	Mode routeur / AP
ANTENNES	6 fixes BeamForming
REF.	<b>307072</b>



PLUS PRODUIT	<b>Multi-Gigabit 2.5Gbps !</b>
MODÈLE	ARCHER AX55 Pro
FORMAT	Boîtier desktop
TYPE WIFI	WiFi 6 AX3000
PORTS RJ45	1 WAN/LAN 2.5Gbps + 4 Gigabit
FONCTIONS	Mode routeur / AP
ANTENNES	6 fixes BeamForming
REF.	<b>307055</b>



PLUS PRODUIT	<b>Le WiFi 6 éco !</b>
MODÈLE	Stonet N6
FORMAT	Boîtier desktop
TYPE WIFI	WiFi 6 AX 1800Mbps
PORTS RJ45	5p Gigabit (4 LAN / 1 WAN)
FONCTIONS	Fonction MESH (>32 x N6)
ANTENNES	4 dual-band pivotantes
REF.	<b>471800</b>



PLUS PRODUIT	<b>Le 1er prix du WiFi 5 !</b>
MODÈLE	Stonet N3D
FORMAT	Boîtier desktop
TYPE WIFI	WiFi 5 AC 1200Mbps
PORTS RJ45	5p 10/100 (4 LAN / 1 WAN)
FONCTIONS	Avec mode client et Répéteur
ANTENNES	4 Dual-band pivotantes
REF.	<b>471210</b>



PLUS PRODUIT	<b>Optimisé pour objets connectés !</b>
MODÈLE	Stonet N3
FORMAT	Boîtier desktop
TYPE WIFI	WiFi 5 AC 1200Mbps
PORTS RJ45	5p Gigabit (4 LAN / 1 WAN)
FONCTIONS	Avec mode client et Répéteur
ANTENNES	4 Dual-band pivotantes
REF.	<b>471230</b>



PLUS PRODUIT	<b>Le moins cher du MESH !</b>
MODÈLE	NX10
FORMAT	Desktop
TYPE WIFI	WiFi 6 AX1500
PORTS RJ45	4 Gigabit
FONCTIONS	Mode Easy-Mesh ultra simple !
ANTENNES	4 x 5dBi pivotantes
REF.	<b>471500</b>



PLUS PRODUIT	<b>Le Top du WiFi 5 !</b>
MODÈLE	Archer C80
FORMAT	Boîtier desktop
TYPE WIFI	WiFi 5 AC1900
PORTS RJ45	1 WAN / 4 LAN Gigabit
FONCTIONS	Mode routeur/AP
ANTENNES	4 fixes BeamForming
REF.	<b>305258</b>



PLUS PRODUIT	<b>Le Gigabit éco !</b>
MODÈLE	Archer C6
FORMAT	Boîtier desktop
TYPE WIFI	WiFi 5 AC120
PORTS RJ45	1 WAN / 4 LAN Gigabit
FONCTIONS	Mode routeur/AP
ANTENNES	4 pivot. BeamForming
REF.	<b>305256</b>



PLUS PRODUIT	<b>Le petit budget efficace</b>
MODÈLE	WF2409E
FORMAT	Boîtier desktop
TYPE WIFI	WiFi 4 N300
PORTS RJ45	4 LAN x 10/100 + 1 Wan
FONCTIONS	Mode AP et fixation murale
ANTENNES	3 pivotantes 5dBi
REF.	<b>472418</b>



PLUS PRODUIT	<b>1er Prix avec partage USB !</b>
MODÈLE	Stonet N5
FORMAT	Boîtier Desktop
TYPE WIFI	WiFi 5 AC1200
PORTS RJ45	2 LAN 10/100 + 1 WAN
FONCTIONS	Partage Imprimante / clé 4G
ANTENNES	4 pivotantes 5dBi
REF.	<b>472745</b>



PLUS PRODUIT	<b>Port pour clé USB 3G/4G !</b>
MODÈLE	TL-MR3420
FORMAT	boîtier desktop
TYPE WIFI	WiFi 4 N300
PORTS RJ45	5p 10/100 (1 wan 4 lan)
FONCTIONS	Backup par 3G/4G
ANTENNES	2 pivotantes 3dBi
REF.	<b>302342</b>



PLUS PRODUIT	<b>Routeur de voyage éco !</b>
MODÈLE	TL-WR802N
FORMAT	Boîtier de poche
TYPE WIFI	WiFi 4 N300
PORTS RJ45	1p 10/100 Lan/Wan
FONCTIONS	1p USB 2.0
ANTENNES	2 internes 2dBi
REF.	<b>302721</b>



PLUS PRODUIT	<b>Le routeur de voyage Dual-band !</b>
MODÈLE	TL-WR902AC
FORMAT	Boîtier de poche
TYPE WIFI	Dual-band AC750 Mbps
PORTS RJ45	1p 10/100 LAN / WAN
FONCTIONS	1p USB 2.0 chargeur /partage
ANTENNES	2 internes 2dBi
REF.	<b>305902</b>



PLUS PRODUIT	<b>Le WiFi 5 super compact !</b>
MODÈLE	TL-WR841N
FORMAT	Mini Boîtier desktop
TYPE WIFI	WiFi 4 N300 Mbps
PORTS RJ45	5p 10/100 (4 LAN / 1 WAN)
FONCTIONS	Fixation murale possible
ANTENNES	2 pivotantes
REF.	<b>302899</b>

RÉSEAU WIFI

# Point d'accès Huawei - Antennes 4G/ WiFi

## Plafonniers point d'accès WiFi 6

### Huawei Gamme FastTrack !

Les points d'accès d'intérieur de nouvelle génération, AirEngine 5700 sont dotés d'antennes intelligentes intégrées où le signal Wi-Fi suit les utilisateurs, offrant une couverture permanente. Prenant en charge 2x2 à 2x2x4 entrées multiples sorties multiples (MIMO), ces point d'accès peuvent fournir simultanément des services sur les bandes de fréquences 2,4 GHz et 5 GHz.

Les AirEngine 5700 excellent dans les scénarios nécessitant une bande passante élevée et une expérience réseau de haute qualité, des bureaux et hôpitaux des petites et moyennes entreprises aux cafés. Ils fonctionnent seul, en mode Stand-Alone ou associé à un contrôleur centralisé Huawei optionnel.

- > Alimentation optionnelle : DC 12V ou PoE+
- > Température opérationnel : -10/50°C



	DIAMÈTRE	RÉF. HUAWEI	RÉF.
Plafonnier Point d'accès WiFi 6 AX1800 MU-MiMo 2+2	22 cm	AirEngines5761-11	<b>101090</b>
Plafonnier Point d'accès WiFi 6 AX3000 MU-MiMo 2+2	18 cm	AirEngines5762-12	<b>101120</b>
Plafonnier Point d'accès WiFi 6 AX6000 MU-MiMo 2+4	18 cm	AirEngines5761-21	<b>101110</b>
Plafonnier Point d'accès WiFi 6 AX8000 MU-MiMo 2+2+4	18cm	AirEngines5761-21T	<b>101130</b>
Contrôleur WiFi centralisé + 8 Licences AP		AC6508-8AP+ L-ACSSAP-8AP	<b>101200</b>
Contrôleur WiFi centralisé + 16 Licences AP		AC6508-16AP+ L-ACSSAP-16AP	<b>101210</b>



Réf. 101120



## Applique murale point d'accès WiFi 6 AX1800

### Avec switch 5 ports Gigabit !

Installez facilement ce point d'accès Mu-MiMo 2x2 sur un boîtier d'encastrement, il est compatible PoE et ne requiert que 12,7 Watts ce qui permet de le connecter sur un switch PoE ou un injecteur PoE 802.3af, PoE+ ou supérieur. Ses 5 ports Gigabit ajoutent une connectivité filaire

- > Dimensions : 160 x 86 x38 mm
- > Alimentation : 12V ou PoE af/at/bt
- > Ports : 1 RJ45 Gigabit PoE en entrée / 5 RJ45 Gigabit en sortie



	RÉF. HUAWEI	RÉF.
Applique murale point d'accès WiFi 6 AX1800	AirEngines5761-11W	<b>101100</b>



## Antennes d'extérieur 4G et WiFi

### Étanches et avec cordon !

Améliorez les communications 4G ou WiFi avec les antennes Poynting. Utilisables en intérieur ou extérieur, elle résistent aux températures de -40 à 70°C et sont livrées avec leur kit de fixation et le cordon de raccordement avec prise SMA pour la 4G et complété par l'adaptateur RP-SMA pour les utiliser en WiFi

- > Format PUCK : 360° et compact. Idéal sur un boîtier, un coffret ou un véhicule
- > Format XPOL : Polarisation croisée à 90° secteur directif : usage endroit isolé
- > Format OMNI : Polarisation 360° couverture circulaire : usage rayonnement centralisé
- > Format WLAN : Polarisation verticale linéaire panneau directif : usage isolé

Réf. 302234



Réf. 302238

Réf. 302248

Réf. 302251



	GAIN MAX	INDICE	FRÉQUENCE	FIXATION	CORDON	PRISES	RÉF.
Antenne WiFi MiMo PUCK	7.5 dBi	IP68	2400 - 2500 MHz 3300 3800 MHz 5000 - 6000 MHz	Traversé / mur / mât	2 x 2m	2 x SMA M + 2 changeurs RS-SMA M	<b>302234</b>
Antenne Dual Band WLAN	18 dBi	IP65	2400 - 2500 MHz 3300 3800 MHz 5000 - 6000 MHz	Mur / mât	En option	1 SMA F + 1 changeur RP-SMA F	<b>302248</b>
Antenne Dual Band OMNI	7.5 dBi	IP65	2400 - 2500 MHz 3300 3800 MHz 5000 - 6000 MHz	Mur / mât	En option	Type N Femelle	<b>302251</b>
Antenne PUCK 4G & WiFi		IP68	689 - 3800MHz	Traversé / mur / mât	2 m		<b>302236</b>
Antenne OMNI 4G & WiFi		IP65	698 - 960 / 1710 -2700 3400 - 3800MHz	Magnétique / mur / mât	2 m		<b>302238</b>

# HotSpot WiFi d'extérieur

## Hotspot TUBE d'extérieur WiFi 5

**Avec Kit PoE fourni !**

Borne WiFi AC1200 étanche IP66 dual-band haute puissance (27dBm) avec 2 antennes directives de 5 dBi.

- › Modes : Point d'accès / Répéteur
- › Fixation : Murale ou Mât (50mm max)
- › Dimension : 380 x 54



Prise étanche !



**Dexlan**

HotSpot Tube WiFi 5 AC1200 IP66	RÉF. DEXLAN DX-APODW5	RÉF. <b>321500</b>
---------------------------------	--------------------------	-----------------------

## Hotspot 4G d'extérieur WiFi 4

**Carte SIM tout opérateur !**

Installez facilement cette borne WiFi N300 étanche IP66 dans n'importe quel endroit où le signal cellulaire 4G LTE est accessible, idéal pour combiner avec une caméra de vidéosurveillance.

- › Nécessite une carte SIM et un abonnement 4G LTE optionnel (tout opérateur FR)
- › Fixation : Murale ou Mât (50mm max)
- › Alimentation : Kit PoE 24V fourni
- › Dimension : 353 x 85 x 44 mm



Emplacement Carte SIM



**Dexlan**

HotSpot 4G LTE WiFi 4 N300 IP66	RÉF. DEXLAN DX-4GAPW4	RÉF. <b>321420</b>
---------------------------------	--------------------------	-----------------------

## Hotspot d'extérieur WiFi 5 360° PoE

**Jusqu'à 120 connexions simultanées !**

Ce Hotspot WiFi AC1200 étanche IP66 dual-band haute puissance (27dBm) avec 2 antennes directives de 5 dBi.

- › Modes : Point d'accès / WISP / Routeur / Répéteur
- › Fixation : Mât 40 à 50 mm max
- › Alimentation : Kit PoE fourni compatible PoE 802.3af/at



**Dexlan**

HotSpot WiFi 5 AC1200 IP66 PoE	RÉF. DEXLAN DX-APWMMW5	RÉF. <b>321510</b>
--------------------------------	---------------------------	-----------------------

## Panneau directif WiFi 5 PoE+

**Spécial liaison point à point !**

Cette borne WiFi AC1300 IP67 est équipée d'antennes internes haute performances et d'une radio haute puissance (Qualcomm 27dBm), elle sera idéale pour une large couverture et les applications de "Pont sans fil" entre bâtiments. Son WatchDog reboot automatiquement le système en cas de perte d'accès réseau.

- › Modes : Point d'accès / client / Répéteur
- › Angles de couverture : 60° horizontal / 30° vertical
- › Alimentation : Kit PoE fourni compatible PoE 802.3af/at
- › Dimension : 300 x 180 x 45 mm



**Dexlan**

Panneau directif WiFi 5 AC1300 IP67 PoE+	RÉF. DEXLAN DX-APDW5	RÉF. <b>321550</b>
--	-------------------------	-----------------------

## HotSpot WiFi 5 d'extérieur NB50 PoE

**Installation facile et rapide en point à point ou en point à multi-point !**

Borne WiFi haute puissance allant jusqu'à 450 Mbps en mode 5G 802.11AC pour une qualité de signal optimale et un taux de transfert performant.

- › Standard WiFi 5 11AC 450Mbps en 5.8 GHz - Compatible 11n/g/b
- › Modes réseaux: Bridge point à point, Bridge Point à Multi-point (8 liaisons)
- › Modes opération : mode Point d'accès principal - Mode point d'accès satellite
- › Management : Association rapide par écran Led + bouton / Web management
- › Double Antenne directive intégré 15dB angle 60° Horiz/Vert.
- › Puissance de transmission ajustable de 20 à 30dBi



**stonet**

HotSpot WiFi 5 d'extérieur NB50 POE	RÉF. STONET NB50	RÉF. <b>472350</b>
-------------------------------------	---------------------	-----------------------

## HotSpot WiFi 5 AC1200 Wave 2 IP67 40/+70°C PoE+

**Étanche solide et plus rapide !**

HotSpot dans coffret métallique étanche qui peut combiner la diffusion d'accès Internet et les liaisons sans fil éloignées simultanément avec fonctions d'administration Multi-SSID et VLAN performantes.

- › 4 Ports Type N Fem. : pour antennes Dual-Band
- › Fonctionnement : autonome ou centralisable par logiciel PLANET gratuit



**PLANET**  
Networking & Communication

HotSpot WiFi 5 AC1200 Wave 2 IP67-40/+70°C PoE+	RÉF. PLANET WDAP-850AC	RÉF. <b>416850</b>
Antenne WiFi Dual-Band 7dBi Prise N mâle		RÉF. <b>302247</b>

## Antennes d'extérieur directives 14 dBi 2 prises N

**2.4 ou 5 GHz !**

- › Destinées aux liaisons sans fil entre bâtiments sur les bandes 2,4 ou 5 GHz.
- › 2 Prises d'antenne Type N femelles
- › 2T2R à double polarisation : horizontale + verticale
- › Dimensions : 228 x 228 x 15 mm

Réf. 416214



Réf. 416514

**PLANET**  
Networking & Communication

Antenne extérieur panneau 14dB 2.4 GHz - 2 prises N	RÉF. PLANET ANT-FP14D	RÉF. <b>416214</b>
Antenne extérieur panneau 14dB 5 GHz - 2 prises N	RÉF. PLANET ANT-FP14AD	RÉF. <b>416514</b>
Cordon antenne Type N Mâle-Mâle 10m	RÉF. PLANET ECF-302219	RÉF. <b>302219</b>
Cordon antenne Type N Mâle-Mâle 1m	RÉF. PLANET ECF-302211	RÉF. <b>302211</b>

GARANTIE  
**03**  
ANS

# WiFi intérieur et extérieur

## Plafonnier WiFi 6 AX3550 PoE+

**4 fois plus performant que le WiFi 5 !**

Ce point d'accès dispose des modes multi et monocanal et mode hybride qui combinent le meilleur des architectures et maximisent les performances

- › Standard WiFi : 802.11ax Dual Band 3550Mbps
- › Port RJ45 : Mutli-Gigabit 5G/2.5G/1G/100Mbps
- › Conso Max PoE : 21W



Allied Telesis

Réf. 522602

	RÉF. ALLIED	RÉF.
Plafonnier PoE+ WiFi 6 4x4 AC3550 économique	AT-TQm6602 GEN2	<b>522600</b>
Plafonnier PoE+ WiFi 6 4x4 AC3550	AT-TQ6602	<b>522602</b>
Plafonnier PoE+ WiFi 6 4x4 AC3550 2nd génération	AT-TQ6602 GEN2	<b>522601</b>

## Plafonnier WiFi 6 AX4800

Les points d'accès sans fil hybride TQ6702 GEN2 sont dotés de la technologie Wi-Fi 6 avec 8 flux spatiaux (8x8) pour offrir une capacité brute de 4,8 Gigabits. Les ports de liaison montante multi-Gigabit garantissent des performances réseau sans fil maximales. TQ6702 GEN2-R combine un point d'accès Wi-Fi 6 (802.11ax) hautes performances et un routeur VPN sécurisé, l'économique est limité à une gestion centralisé de 100 unités.



Allied Telesis

Réf. 522607

	RÉF. ALLIED	RÉF.
Plafonnier PoE+ WiFi 6 8x8 AC4800 économique	AT-TQm6702 GEN2	<b>522603</b>
Plafonnier PoE+ WiFi 6 8x8 AC4800	AT-TQ6702 GEN2	<b>522607</b>
Plafonnier Routeur VPN WiFi 6 8x8 AC4800	AT-TQ6702 GEN2-R	<b>522604</b>

## HotSpot étanche WiFi 5 AC2200

**Autonome ou centralisé mono-multi canal !**

Le point d'accès d'extérieur professionnel, étanche IP67 et endurci -40/65°C est administrable seul ou en groupe jusqu'à 3000 unités par logiciel optionnel Vista Manager ou AWC.

- › Standard : WiFi 5 802.11ac Dual-Band
- › Port RJ45 : Gigabit PoE+ 16W maximum
- › 3 x 2 antennes fournies : 2.4GHz 5.2dBi / 5.2-5.3GHz 6.91dBi / 5.6-5.8GHz 7.08dBi



Allied Telesis

Réf. FOURNISSEUR  
AT-TQ5403e **522453**

HotSpot étanche WiFi 5 AC2200

## Plafonnier WiFi 5 PoE

**Autonome ou centralisé mono-multi canal !**

Les plafonniers d'intérieur sont administrables seuls ou en groupe par logiciel optionnel Vista Manager ou AWC. La version économique est limitée à une gestion centralisée de 100 bornes.

- › Standard : WiFi 5 802.11ac Dual-Band
- › Port RJ45 : Gigabit PoE+ 19W maximum
- › Antennes Intégrées - Livrés sans alimentation



Allied Telesis

Réf. 522403

	RÉF. ALLIED	RÉF.
Plafonnier WiFi 5 AC2200 Tri-Band	AT-TQ5403	<b>522403</b>
Plafonnier WiFi 5 AC1200 Dual-Band économique	AT-TQm1402	<b>522414</b>

## Applique murale et plastron WiFi

**Encastrable ou en saillie !**

Déployez facilement des bornes WiFi discrètes avec les appliques et plastrons PoE. Elles sont conçues pour fonctionner en mode autonome ou centralisée via le système TP-Link OMADA.

- › Prise entrée : 1x RJ45 PoE
- › Prise sortie plastron : 1 x RJ45
- › Prise sortie applique : 3 x RJ45 dont 1 PoE



Réf. TP LINK

	Réf.
Plastron WiFi 4 N300 10/100 PoE	EAP115-WALL <b>307116</b>
Plastron WiFi 5 AC1200 Gigabit PoE	EAP235-WALL <b>307235</b>
Applique murale WiFi 5 AC1200 Gigabit PoE	EAP230-WALL <b>307231</b>
Applique murale WiFi 6 AX1800 Gigabit PoE+	EAP615-WALL <b>307665</b>
Applique murale WiFi 6 AX3000 PoE+ avec Switch 1 in / 3 out	EAP655-Wall <b>307654</b>
Applique murale WiFi 6 AX3000 PoE+ 1 in / 1 out	EAP650-WALL <b>307656</b>



Réf. 307231



Réf. 307665

## Bridge EnStation WiFi 5GHz étanche IP55

**Spécial liaison entre bâtiments !**

- › Puissance réglable 17 à 26 dBm
- › Alimentation par PoE passif ou PoE+
- › Livré avec kit PoE passif 24 V



Réf. 435025

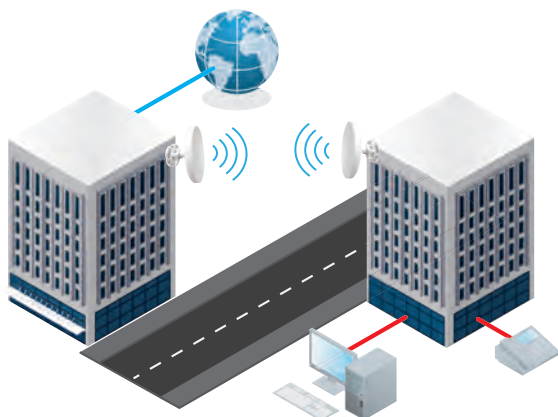

EnGenius

Réf. ENGENIUS  
EnStation5-AC **435025**  
EnStation6 **436024**

Bridge WiFi 5 AC900 5GHz PoE Passif 24V	<b>435025</b>
Bridge WiFi 6 AX2400 5GHz PoE+ 802.3at	<b>436024</b>



## Solutions WiFi professionnelles Omada

Dédiées aux TPE / PME, hôtels, restaurants, campings, petits commerces.



Gérer à distance plusieurs sites avec le contrôleur logiciel ou Cloud Omada.

Authentification des clients via portail captif

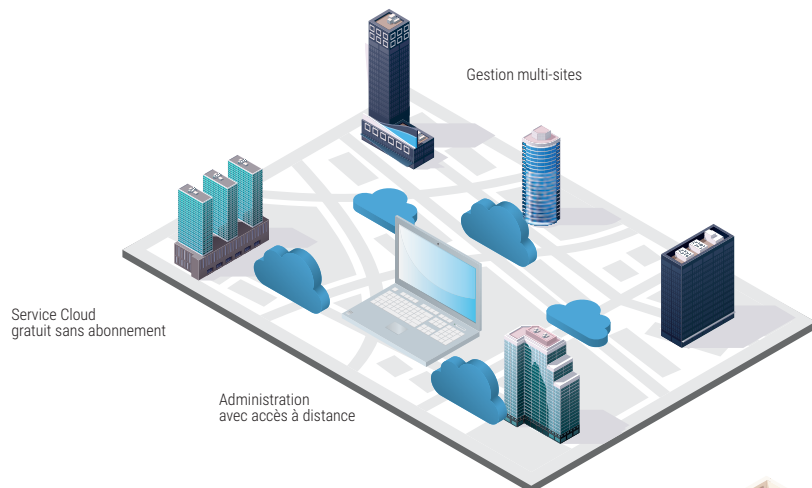

### Déploiement WiFi pour points d'accès

Réf. 307124  
Extérieur



Réf. 307231  
Plastron

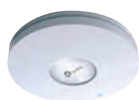

Réf. 307622  
Plastron



### Classe d'application



Entreprises



Centre commerciaux



Hôtels



Ecoles

	RÉF. TPLINK	RÉF.
Contrôleur Cloud OMADA 100 appareils	OC200	<b>307050</b>
Contrôleur Cloud OMADA 500 appareils	OC500	<b>307100</b>
Plafonnier WiFi 5 AC1350	EAP225	<b>307225</b>
HotSpot d'extérieur WiFi 5 AC1200	EAP225-OUTDOOR	<b>307124</b>
Plastron murale WiFi 5 AC1200	EAP230-WALL	<b>307231</b>
Plafonnier WiFi 5 AC1750	EAP245	<b>307245</b>
Plafonnier WiFi 6 AX3600	EAP660 HD	<b>307660</b>
Plafonnier PoE+ WiFi 6 AX1800 HD 1000 connexions	EAP620 HD	<b>307622</b>
Plafonnier PoE+ WiFi 6 AX1800	EAP610	<b>307661</b>
Applique murale WiFi 6 AX1800 PoE+ 1 in/3 out	EAP615-WALL	<b>307665</b>
HotSpot d'extérieur WiFi 6 AX1800	EAP610-Outdoor	<b>307128</b>
Applique murale WiFi 5 AX1200 PoE+ 1 in/3 out	EAP235-WALL	<b>307235</b>
Plafonnier PoE WiFi 5 AC1750	EAP265	<b>307265</b>
Pack de 5 Plafonniers WiFi 5 PoE	EAP245(5-pack)	<b>307246</b>
Plafonnier PoE++ 10G WiFi 6 AX11000 Quad Band	EAP690E HD	<b>307690</b>
Plafonnier PoE+ WiFi 6 AX3000	EAP653	<b>307653</b>
Applique murale WiFi 6 AX3000 PoE+ avec Switch 1 in / 3 out	EAP655-WALL	<b>307654</b>
Applique murale WiFi 6 AX3000 PoE+ 1 in / 1 out	EAP650-WALL	<b>307656</b>
HotSpot d'extérieur WiFi 6 AX3000 PoE+ IP67	EAP650-Outdoor	<b>307657</b>
Plafonnier PoE+ WiFi 6 AX1800	EAP613	<b>317623</b>
Routeur Gigabit Multi-Wan VPN Contrôleur Omada 8 port PoE+ & 2 SFP	ER7212PC	<b>307212</b>
Routeur 10 Wan/Lan Gigabit & 1 SFP & 2 SFP+ 10G Firewall + VPN	ER8411	<b>308411</b>

# WiFi EnGenius Centralisé ou Cloud

## EnGenius FIT SOLUTIONS

**Qualité professionnelle sans licence ni abonnement !**

EnGenius Fit est une nouvelle gamme de points d'accès et de commutateur réseau conçus pour mettre en forme les réseaux sans fil et câblés de votre petite ou moyenne entreprise tout en offrant une sécurité et une qualité professionnelle. Une solution plug-n-play permettant à la fois l'administration du réseau local ainsi que la gestion de plusieurs réseaux via un seul portail à distance. Éviter des problèmes d'interruptions de connexion, des vitesses lentes et des violations de données grâce à cette solution WiFi de qualité.

- › Switch manageable PoE Gigabit et fibre
- › Point d'accès intérieur sans fil gérés WiFi6 802.11 ax
- › Déploiement rapide à la gestion simplifiée sur le Cloud (sans licence ni abonnement)
- › Capable Jusqu'à 30 appareils en version software FitXpress et 100 appareils/sites avec le Fitcontrôleur

**NEW**



	RÉF. ENGENIUS	RÉF.
Contrôleur centralisé 100 Appareils FIT	FITCON100	<b>436100</b>
Plafonnier WiFi 6 AX1800 MU-MIMO 2x2 POE+	EWS357-FIT	<b>436357</b>
Plafonnier WiFi 6 AX3600 MU-MIMO 4x4 POE+	EWS377-FIT	<b>436377</b>
HotSpot d'extérieur IP67 WiFi 6 AX1800 2x2 2.5Gbps POE+	EWS850-FIT	<b>436850</b>
Switch Niv.2 10 ports Gigabit dont 8 PoE+ & 2 SFP	EWS2910P-FIT	<b>436291</b>
Switch Niv.2 24 ports Gigabit PoE+ 185W & 2 SFP	EWS7928P-FIT	<b>436928</b>
Switch Niv.2 48 ports Gigabit PoE+ 410W & 4 SFP	EWS7958P-FIT	<b>436952</b>

## EnGenius Cloud WiFi centralisé multi sites

**Toutes les bornes WiFi, switch PoE et portail captif dans votre main!**

Les éléments EnGenius Cloud conviennent à vos installations de toute envergure, aussi bien en entreprise qu'en hôtellerie, où l'accès WiFi doit être, comme le réseau filaire, performant et inviolable, tout en permettant un accès Internet contrôlé aux invités.

Un portail captif personnalisable et des tickets d'accès temporaires complètent toutes les fonctions simples à configurer via le Cloud au travers d'une page Web ou par l'app. gratuite EnGenius Cloud (iOS/Android).

Le système intègre une organisation hiérarchique des réseaux (ex : Client lambda – Etablissement 1, 2 , 3...) avec un contrôle global, un accès permanent et un centre de souscription de notifications permettant d'offrir un service de surveillance par abonnement.

Interface Web de démonstration accessible à l'adresse : <https://engeniusei/Cloud>

- › Standards : WiFi 5 : 802.11ac ou WiFi 6 : 802.11ax
- › QR Codes : identification rapide des équipements (simplifie la saisie)
- › Portail captif : «Ticket-code WiFi» accès temporaire (hotel/restaurant...)
- › Connexion Sociale : authentification par compte Facebook (publicité gratuite)



Réf. 430320



Réf. 430215



Réf. 431112



Réf. 430260



	RÉF. ENGENIUS	RÉF.
Cloud Switch Niv.2 8 ports Gigabit PoE+	ECS1008P	<b>431008</b>
Cloud Switch 10 ports Gigabit dont 8 PoE+ & 2 SFP 130W	ECS1112FP	<b>431112</b>
Cloud Plafonnier WiFi 5 PoE AC1300	ECW120	<b>430120</b>
Cloud Plafonnier WiFi 6 PoE+ AX1750	ECW220	<b>430220</b>
Cloud Plafonnier WiFi 6 PoE+ AX3550	ECW320	<b>430320</b>
Cloud HotSpot d'extérieur WiFi 5 PoE+ AC1300	ECW160	<b>430160</b>
Cloud HotSpot d'extérieur WiFi 6 AX1800 PoE+ 2.5Gbps	ECW260	<b>430260</b>
Applique murale Cloud WiFi 6 AX1300 PoE+	ECW215	<b>430215</b>
Plafonnier WiFi 6e AX 8550 PoE+ Cloud	ECW336	<b>430336</b>
Switch Cloud 24p Gigabit PoE+ & 4 SFP+	ECS1528FP	<b>431528</b>

RÉSEAU WIFI

# Transmission IP sans fil CAMBIUM



## PONTS RADIO POINT À POINT 5,4 GHZ

- › Pour liaisons point à point ou point à multipoints en extérieur
- › Antennes intégrées 16 dBi
- › 2x2 MIMO/OFDM

PERFORMANCES POUR UNE LIAISON DE 1 KM			
EPMP FORCE 180		EPMP FORCE 300-16	
CANALISATION	DÉBIT	CANALISATION	DÉBIT
10 MHz	63,06 Mbps	20 MHz	154,88 Mbps
20 MHz	132,16 Mbps	40 MHz	269,25 Mbps
40 MHz	273,23 Mbps	80 MHz	554,58 Mbps



Réf. 440110



Réf. 440150

Réf. 440020

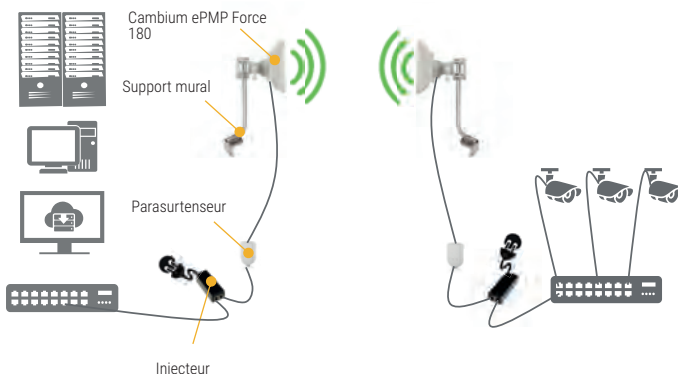

	RÉF. FOURNISSEUR	RÉF.
Cambium ePMP Force 180, antenne intégrée 16 dBi - 200 Mbps @ 40 Mhz	C050900C073A	<b>440020</b>
Cambium ePMP Force 300, antenne intégrée 16 dBi - 500 Mbps @ 80 Mhz	C050910C213A	<b>440010</b>
ACCESSOIRES		
Cambium parasurtenseur Gigabit Ethernet 56V pour gamme ePMP	C000000L033A	<b>440150</b>
Cambium parasurtenseur Gigabit Ethernet 30V pour gamme ePMP	C000000L065A	<b>440130</b>
Cambium injecteur de puissance pour ePMP Force 180/300 et station de base 3000L	N000900L001A	<b>440100</b>
Cambium support mural pour ePMP Force 130/180/300	SMMB1A	<b>440110</b>

## PONTS RADIO POINT À MULTIPONTS 5,4 GHZ

- › Pour secteurs point à multipoints extérieurs
- › Antenne sectorielle 18 dBi
- › 2x2 MIMO/OFDM

- › Canalisation de 10 à 40 MHz
- › Supporte jusqu'à 120 antennes clientes
- › Interface Web avec mode Quick Configuration



Réf. 440030



Réf. 440070



Réf. 440150

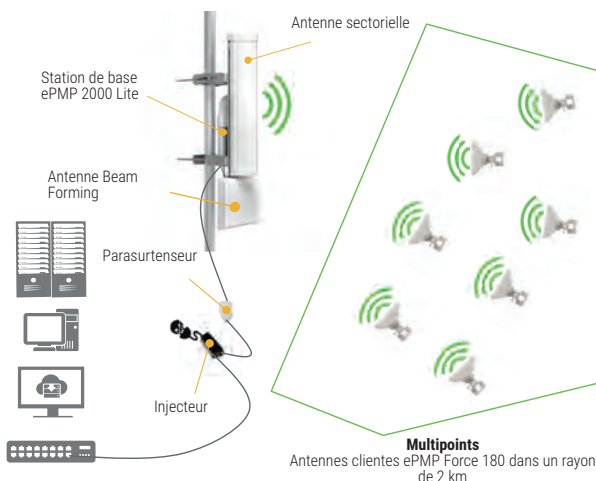

	RÉF. FOURNISSEUR	RÉF.
Cambium station de base ePMP 2000 Lite, supporte 10 antennes clientes	C050900L033A	<b>440030</b>
Cambium station de base ePMP 3000L, 600 Mbps, supporte 64 clients,	C050910A223A	<b>440040</b>
Cambium station de base ePMP 3000 MicroPOP, 600Mbps, 32 clients, antenne 360°	C050910A233A	<b>440050</b>
Cambium station de base ePMP 3000, 600 Mbps, supporte 120 clients, sans antenne	C050910A203A	<b>440060</b>
ANTENNES À AJOUTER		
Cambium antenne sectorielle 90/120° pour stations de base ePMP2000 et 3000L	C050900D021A	<b>440070</b>
Cambium antenne intelligente Beam Forming pour stations de base ePMP2000 et 3000	C050900D020A	<b>440080</b>
ACCESSOIRES		
Cambium parasurtenseur Gigabit Ethernet 56V pour gamme ePMP	C000000L033A	<b>440150</b>
Cambium Injecteur de puissance pour ePMP2000/3000/PTP450i/PTP550	N000000L034	<b>440200</b>



Switchs DEXLAN  
2 à 6 ports  
Page 180

Switchs DEXLAN  
8 à 10 ports  
Page 182

Switchs  
16 à 24 ports  
Page 186 à 190

## Réseau filaire

Cartes réseau internes	178
Adaptateurs et mini docks réseau USB	179
Switchs 2 à 6 ports	180
Switchs 4 à 6 ports	181
Switchs 8 à 10 ports	182 à 185
Switchs 16 ports	186 - 187
Switchs 24 ports	188 à 190
Switchs 48 ports	191
Switch HUAWEI FastTrack et ALLIED CentreCom	192
Switchs managés entreprise ALLIED TELESIS	193
Injecteurs PoE et hubs injecteurs PoE	194
Extensions et convertisseurs PoE	195
Switchs et convertisseurs industriels	196
Switchs industriels Gigabit	197
Accessoires switchs industriels	198
Switchs industriels plats et rackables	199
Serveurs IP RS-232 et convertisseurs RS-485 /422	200
Switchs fibre optique	201
Convertisseurs fibre optique	202
Convertisseurs fibre optique Gigabit	203
Modules fibre SFP et cartes fibre optique	204
Environnement domotique entreprise	205
Liaisons réseau longue distance Coax VDSL et fibre 10G	206
Modem 4G LTE - Routeur VPN	207
Courants porteurs en ligne CPL	208
Index TP-LINK - HUAWEI Fast Track	209
Index PLANET - STONET	210

# Cartes réseau internes

## Dexlan

<b>NEW</b>	<b>NEW</b>	2,5 G	PoE+ 2,5 G
<b>PLUS PRODUIT</b> L'universelle ! MODÈLE DEX-321010	<b>+3 port USB 3.1</b> DEX-321013	<b>2.5G MultiGigabit !</b> DEX-310555	<b>2.5G PoE+ 40W !</b> DXPE25GP
FORMAT Standard Low Profile	FORMAT Standard Low Profile	FORMAT Standard Low Profile	FORMAT Standard Low Profile
BUS PCI EXPRESS	BUS PCI EXPRESS	BUS PCI EXPRESS	BUS PCI EXPRESS
CONNECTEUR RJ45 STP	CONNECTEUR RJ45 STP + USB-A	CONNECTEUR -	CONNECTEUR -
PILOTES Windows Mac LINUX	PILOTES Windows Mac LINUX	PILOTES Windows Mac LINUX	PILOTES Windows Mac
REF. <b>321010</b>	REF. <b>321013</b>	REF. <b>310555</b>	REF. <b>310530</b>

<b>Switch 4p Gigabit</b> ECF-300546	<b>Multiplateforme !</b> ECF-300555	<b>Port Fibre SFP Gigabit</b> ENW-9701	<b>La référence !</b> TG-3468
FORMAT Standard Low Profile	FORMAT Standard Low Profile	FORMAT Standard Low Profile	FORMAT Standard Low Profile
BUS PCI EXPRESS 4x	BUS PCI EXPRESS	BUS PCI EXPRESS	BUS PCI EXPRESS
CONNECTEUR 4 RJ45 STP	CONNECTEUR RJ45 STP	CONNECTEUR 1 SFP Gigabit	CONNECTEUR 1RJ45 STP
PILOTES Windows Mac	PILOTES Windows Mac LINUX	PILOTES Windows Mac LINUX	PILOTES Windows Mac
REF. <b>300546</b>	REF. <b>300555</b>	REF. <b>311540</b>	REF. <b>300541</b>

## CARTES INTERNES SPÉCIALES SERVEURS

10 G		
<b>Allied Telesis</b>	<b>Allied Telesis</b>	<b>Allied Telesis</b>
<b>40 Gbps de bande passante !</b> MODÈLE AT-ANC10S/2	<b>Injecteur PoE+ intégré !</b> AT-2911GP/SFP	<b>Ports indépendants ou agrégables !</b> AT-2911SFP/2
FORMAT Standard + LP	FORMAT Standard + LP	FORMAT Standard + LP
TAILLE PCI-E 8x (8 lane)	TAILLE PCI-E 1x (1 lane)	TAILLE PCI-E 1x (1 lane)
PORT FIBRE 2 SFP+ 1G/10G	PORT FIBRE 1 SFP 100/1G	PORT FIBRE 2 SFP 100/1G
PORT CUIVRE -	PORT CUIVRE 10/100/1000 PoE+ 30 W	PORT CUIVRE -
REF. <b>522910</b>	REF. <b>522911</b>	REF. <b>746378</b>

## CARTES INTERNES FAST ETHERNET 10/100

	<b>NEW</b>
<b>Allied Telesis</b>	
<b>Fibre Multimode</b> MODÈLE AT-2911SX/LC	
FORMAT Standard	
BUS PCI EXPRESS	
CONNECTEUR Duplex LC	
PILOTES Windows LINUX	
REF. <b>522912</b>	

FORMAT	TAUX TRANSFERT			APPARENCE
	REV 1.1	REV 2.0/2.1	REV 3.0	
1x (1 ligne)	250Mo/s	500Mo/s	984.6Mo/s	
4x (4 ligne)	500Mo/s	1Go/s	1.986Go/s	
8x (8 ligne)	1Go/s	4Go/s	7.877Go/s	
16x (16 ligne)	4Go/s	8Go/s	15.754Go/s	

# Adaptateurs et mini dock réseau USB

## CARTE RÉSEAU USB

### Dexlan

**NEW**



**NEW**



**NEW**



PLUS PRODUIT	<b>Carte réseau USB intégrée dans le cordon RJ45 !</b>			<b>Gigabit 2 cm !</b>	<b>Avec Hub USB3 !</b>
PORT USB	USB-C™ avec adaptateur USB-A			USB-C™	USB-A
PILOTES	Auto-détecté par Windows/MacOS				
FORMAT	Cordon 2 m	Cordon 5 m	Cordon 12 m	Monobloc 2 cm	Cordon 10 cm
	REF. <b>310702</b>	REF. <b>310705</b>	REF. <b>310712</b>	REF. <b>310700</b>	REF. <b>310723</b>



PLUS PRODUIT	<b>2.5 Gigabit !</b>	<b>2.5 Gigabit !</b>	<b>Gigabit</b>	<b>Gigabit Aluminium !</b>	<b>10/100 à cordon !</b>
PORT USB	USB-C™ (TB3)	USB-A 3.2 Gen1	USB-C™ (TB3)	USB-A 3.1	USB-A 2.0
PILOTE	Win/Mac	Win/Mac	Win/Mac	Win/Mac	Win 7/8/8.1/10
	REF. <b>310739</b>	REF. <b>310725</b>	REF. <b>310729</b>	REF. <b>310765</b>	REF. <b>310622</b>

## STATION D'ACCUEIL USB-C™

### Dexlan



**NEW**



PLUS PRODUIT	<b>Le 6 en 1 économique !</b>	<b>Double afficheurs !</b>	<b>Double HDMI !</b>	<b>Cordon 30 cm !</b>	<b>Double écrans avec stand !</b>
PORTS	1 HDMI® 4K	1DP + 1 HDMI® 4K	2 HDMI® 4K	Triple écran 2xHDMI® + 1DP	2 HDMI® 4K
PORT ÉCRAN	-	USB-C™ 3.2 Gen1	USB-C™ (TB3)	USB-C™ 3.2 Gen1	USB-C™ 3.2 Gen1
PORT USB	USB-C™ (TB3)	USB-C™ 3.2 Gen1	USB-C™ (TB3)	USB-C™ 3.2 Gen1	USB-C™ 3.2 Gen1
	REF. <b>310747</b>	REF. <b>310757</b>	REF. <b>310760</b>	REF. <b>310764</b>	REF. <b>310790</b>

**NEW**



**NEW**



PLUS PRODUIT	<b>Adaptateur attaché au cordon !</b>		<b>Mini-Dock !</b>	<b>Power Delivery !</b>	<b>Cordon escamotable !</b>
PORTS	RJ45	RJ45 + 3 USB-A	VGA + HDMI® RJ45 + PD	RJ45 + PD	RJ45
PORT CHARGEUR	-	-	60W	100W	-
CORDON USB	USB-C™ + USB-A	USB-C™ + USB-A	USB-C™	USB-C™	USB-C™
	REF. <b>310761</b>	REF. <b>310763</b>	REF. <b>310754</b>	REF. <b>310749</b>	REF. <b>310125</b>

# Switchs 2 à 6 ports

## Dexlan



PLUS PRODUIT	<b>Boîtier métal fixation magnétique !</b>	<b>Alimentation interne !</b>	<b>Boîtier métal fixation magnétique !</b>
MODÈLE	DEX-320105	DX3064-P65	DEX-320105
PORTS RÉSEAU	5 x 10/100	6 x 10/100 dont 4 PoE+	5 x 10/100/1000
FONCTION POE	-	PoE+ 802.3at/af 32 W max par port	-
BUDGET POE	-	60 W	-
DIMENSIONS (EN MM)	79 x 67 x 21	140 x 77 x 28	79 x 67 x 21
FONCTIONNALITÉS	Alimentation par câble USB	Bouton CCTV spécial Caméra IP	Alimentation par câble USB
	RÉF. <b>320105</b>	RÉF. <b>323064</b>	RÉF. <b>321005</b>



PLUS PRODUIT	<b>4 ports dont 2 en fibre optique !</b>	<b>Le PoE++ économique !</b>	<b>Alimentable par injecteur PoE++ !</b>
MODÈLE	-	DEX-321054-150	-
PORTS RÉSEAU	2 x 10/100/1000 + 2 SFP Gigabit	5 Gigabit dont 2 PoE++ 90W & 2 PoE+ 30W	5 x Gigabit PoE+ dont 1 entrée
FONCTION POE	-	802.3bt 90W max par port	PoE+ 802.3af/at
BUDGET POE	-	150W	Variable selon entrée 95W max
DIMENSIONS (EN MM)	125 x 85 x 27	168 x 93 x 32	100 x 98 x 25
FONCTIONNALITÉS	2 Ports SFP indépendants Compatible modules 1000 SX / LX / BX	Dip Switch : uPoE (cisco) ou norme 802.3bt	Injecteur PoE++ (Réf. 410171)
	RÉF. <b>311944</b>	RÉF. <b>321054</b>	RÉF. <b>323054</b>



PLUS PRODUIT	<b>Avec port VDSL2 RJ11 !</b>	<b>Spécial caméra IP</b>	<b>Doubleur PoE</b>
MODÈLE	VC-234	GSD-604HP	PoE-E202
PORTS RÉSEAU	4 x 10/100 + 1 RJ11 VDSL + 1 RJ11 Tel.	6 Gigabit dont 4 PoE+	3 Gigabit 1x in /2x out
FONCTION POE	-	PoE+ 802.3at/af 30W par port	PoE+ 802.3at/af 30W par port
BUDGET POE	-	55W	30W max
DIMENSIONS (EN MM)	155 x 86 x 26	160 x 92.5 x 28mm	160 x 92.5 x 28 mm
FONCTIONNALITÉS	Liaison 1400 m sur 1 paire de fil configurable maître / esclave	Isolément camera par VLAN	Auto-alimenté par PoE+
	RÉF. <b>410234</b>	RÉF. <b>411604</b>	RÉF. <b>410202</b>

## GÉNÉRIQUE



PLUS PRODUIT	-	<b>Le 2 en 1 switch + convertisseur !</b>	<b>Bouton poussoir A/B !</b>	-
MODÈLE	ECF-892880	-	-	ECF-317525
PORTS RÉSEAU	5 x 10/100	4 x 10/100 + 1 Fibre SC duplex	3 x 10/100	5x 10/100/1000/2500
FONCTION POE	-	-	-	-
BUDGET POE	-	-	-	-
DIMENSIONS (EN MM)	139 x 66 x 27	140 x 92 x 28	120 x 90 x 21	155 x 120 x 30
FONCTIONNALITÉS	-	Fibre optique 100FX multimode 2 km	Basculer d'un réseau A vers réseau B	Fixation murale
	RÉF. <b>892880</b>	RÉF. <b>311746</b>	RÉF. <b>014522</b>	RÉF. <b>317525</b>

# Switchs 4 à 6 ports



PLUS PRODUIT	-	<b>Switch QoS port 1 &amp; 2</b>	<b>Petit prix du PoE !</b>	-	-
MODÈLE	TL-SF1005D	TL-SF1006P	TL-SF1005P	TL-SG1005D	TL-SG105-M7
PORTS RÉSEAU	5 x 10/100	6 x 10/100 dont 4 PoE+	5 x 10/100 dont 4 PoE	5 x 10/100/1000	5 x 100/1G/2.5G
FONCTION POE	-	PoE+ 30w par port	PoE 802.3af 15w par port	-	-
BUDGET POE	-	67W	58W	-	-
DIMENSIONS (EN MM)	103,5 x 70 x 22	158 x 101 x 25	100 x 98 x 25	103,5 x 70 x 22	209 x 126 x 26
FONCTIONNALITÉS	-	Switch liaison 250m	Fixation murale	-	-
	RÉF. <b>317020</b>	RÉF. <b>317056</b>	RÉF. <b>317047</b>	RÉF. <b>317121</b>	RÉF. <b>317107</b>



PLUS PRODUIT	<b>Boîtier métal !</b>	<b>Le Easy Smart switch !</b>	<b>L'ultra compact Multi-Gigabit !</b>	<b>Le Multi-Gigabit PoE++ et fibre 10G !</b>	<b>Manageable !</b>
MODÈLE	TL-SG105	TL-SG105E	TL-SW105	TL-SW3206HPP	TL-SG105PE
PORTS RÉSEAU	5 x 10/100/1000	5 x 10/100/1000	5 x 100/1G/2.5G/5G/10G	4 x 100/1G/2.5G/5G/10G + 2 SFP+	5 x 10/100/1000 PoE+
FONCTION POE	-	-	-	802.3bt 60W par port	PoE+ 802.3af/at
BUDGET POE	-	-	-	200W	65W
DIMENSIONS (EN MM)	77 x 60 x 20	100 x 98 x 25	226 x 131 x 35	294 x 180 x 44	100 x 98 x 25
FONCTIONNALITÉS	-	VLAN et QoS via utilitaire Windows Gestion IGMP automatique	Fond de panier 100 Gbps	Rackable et Manageable niveau 2	Manageable par utilitaire
	RÉF. <b>317105</b>	RÉF. <b>317365</b>	RÉF. <b>313105</b>	RÉF. <b>313106</b>	RÉF. <b>317371</b>



PLUS PRODUIT	<b>Alimentation interne !</b>	<b>Robustesse légendaire !</b>	<b>Fond de panier 10Gbps !</b>	<b>Alimentation interne !</b>
MODÈLE	AT-FS710/5	AT-FS710/5E	AT-GS910/5E	AT-GS910/5
PORTS RÉSEAU	5 x 10/100	5 x 10/100	5 x 10/100/1000	5 x 10/100/1000
FONCTION POE	-	-	-	-
BUDGET POE	-	-	-	-
DIMENSIONS (EN MM)	131 x 101 x 30	131 x 101 x 30	130 x 101 x 30	160 x 105 x 35
FONCTIONNALITÉS	Bouton marche / arrêt	Bouton marche / arrêt	Anti-LAG automatique (détection de boucle)	Loop Detection, meilleur transfert des données
	RÉF. <b>522705</b>	RÉF. <b>522715</b>	RÉF. <b>522906</b>	RÉF. <b>522905</b>

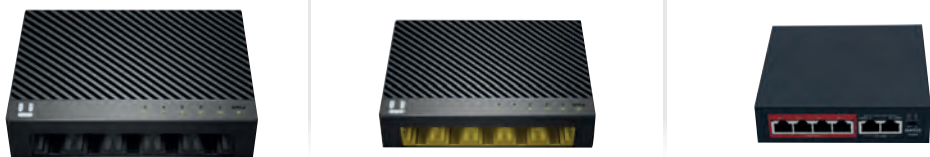

PLUS PRODUIT	-	-	<b>Alimentation interne !</b>
MODÈLE	<b>ST3105C</b>	<b>ST3105GC</b>	P106C
PORTS RÉSEAU	5 x 10/100	5 x 10/100/1000	6 x 10/100 dont 4 PoE+
FONCTION POE	-	-	PoE+ 802.3at/af 30 W max par port
BUDGET POE	-	-	60 W
DIMENSIONS (EN MM)	88 x 63 x 20 mm	84 x 59 x 18 mm	124 x 115 x 33
FONCTIONNALITÉS	-	Fixation murale	Switch VLAN Extend
	RÉF. <b>473005</b>	RÉF. <b>473135</b>	RÉF. <b>476106</b>

# Switchs 8 à 10 ports



**Wattmètre par port !**



PLUS PRODUIT	<b>Affichage conso exacte de chaque port !</b>	<b>Avec 2 ports Gigabit / Fibre !</b>	<b>Qualité industrielle !</b>	<b>Avec alim. de secours en PoE !</b>
MODÈLE	-	FGSD-1008HPS	WGS-810	GSD-1002M
PORTS RÉSEAU	8 x 10/100 PoE+ et 2 Giga/SFP combo	8 x 10/100 PoE+ et 2 Giga/SFP combo	8 x 10/100/1000	8 x 10/100/1000 + 2 SFP bi-vitesse
FONCTION POE	PoE 802.3at 30 W max par port	PoE+ 802.3at/af 30 W max par port	-	-
BUDGET POE	120 W	125 W	-	-
DIMENSIONS (EN MM)	280 x 180 x 44	330 x 155 x 43,5	148 x 134 x 25 mm	191 x 86 x 26
FONCTIONNALITÉS	Ecran LCD état des ports PoE – Mode VLAN et EXTEND Kit 19" fourni	Rackable, manageable niveau 2 et Vu-mètre PoE	Fixation murale, Rail DIN et magnétique	Manageable niveau 2+ Alimentation redondante par port client PoE
	RÉF. <b>411022</b>	RÉF. <b>411008</b>	RÉF. <b>314811</b>	RÉF. <b>411001</b>



PLUS PRODUIT	<b>Niveau 2 !</b>	<b>Avec un 9ème port pour enregistreur vidéo !</b>	<b>Reboot auto des caméras plantées !</b>	<b>Affichage conso PoE exacte !</b>	<b>Le PoE+ puissance max !</b>
MODÈLE	GS-4210-8T2S	GSD-908HP	GS-4210-8P2S	GSD-1222VHP	GS-5220-8P2T2S
PORTS RÉSEAU	8 x 10/100/1000 et 2 SFP 100/1G	9 x 10/100/1000 dont 8 PoE+	8 x 10/100/1000 PoE+ et 2 SFP 100/1G	10 x Gigabit dont 8 PoE+ et 2 SFP	10 x Gigabit dont 8 PoE+ et 2 SFP
FONCTION POE	-	PoE 802.3 at 30 W par port	8 ports 802.3at 36 W par port	8 ports 802.3at 30 W par port	8 ports 802.3af/at 30W par port
BUDGET POE	-	120 W	120 W	120 W	240W
DIMENSIONS (EN MM)	280 x 180 x 44mm	235 x 103 x 27	330 x 155 x 44	280 x 180 x 44	330 x 200 x 44
FONCTIONNALITÉS	Niv2 étendues, Anneau redondant, Gestion Cloud sécurisée...	Fixation magnétique et murale	Admin Niv2, agenda intégré, VLAN, QoS, IGMP, kit 19" fourni	Ecran LCD + mode Vlan ou Extend, Kit 19" fourni, Watchdog-reboot	Compatible OnVif Manageable niv.2
	RÉF. <b>411082</b>	RÉF. <b>411908</b>	RÉF. <b>414208</b>	RÉF. <b>410222</b>	RÉF. <b>410822</b>

## Dexlan



PLUS PRODUIT	<b>Alimentation PoE+ jusqu'à 32 W</b>	<b>Alim interne et port Fibre !</b>	<b>Boîtier métal !</b>	<b>Manageable Niveau 2 Silencieux !</b>
MODÈLE	DX3109-P120	DX3110-P120	-	DX-3210
PORTS RÉSEAU	10 ports 10/100Mbps dont 8 ports PoE+	8 x 10/100 PoE+ & 1 Gigabit & 1 SFP	8 x 10/100/1000	8 x 10/100/1000 & 2 SFP
FONCTION POE	10 ports 802.3af/at, standard PoE+	PoE+ 802.3at/af 32 W max par port	-	-
BUDGET POE	120W	120 W	-	-
DIMENSIONS (EN MM)	220 x 150 x 44	140 x 77 x 28 mm	148 x 100 x 29	280 x 180 x 44
FONCTIONNALITÉS	Switch VLAN ou CCTV	Mode Standard/CCTV/VLAN	Détection de boucles QoS 802.1p	Manageable par cordon RJ-DB9 fourni Fixations Rack 19" fournies
	RÉF. <b>323109</b>	RÉF. <b>323110</b>	RÉF. <b>891008</b>	RÉF. <b>323210</b>



PLUS PRODUIT	<b>Meilleur compagnon du NVR !</b>	<b>Alimentation interne Fanless !</b>	<b>Super endurant MTBF 50000h !</b>	<b>Avec 2 ports PoE++ 90W !</b>
MODÈLE	DX3082-P140	DX1084-P60	DX1108-P120	DEX-321086
PORTS RÉSEAU	8x 10/100/1000 & 2 SFP	8 x 10/100/1000 dont 4 PoE+	10 x 10/100/1000 dont 8 PoE+	8 Gigabit dont 4 PoE+ 2 PoE++ 2 SFP
FONCTION POE	8 ports 802.3af/at 30W par port	PoE+ 802.3at/af 32 W max	PoE+ 802.3at/af 32 W max	4p 802.3at 30W et 2 802.3bt 90W
BUDGET POE	140W	60 W	120 W	180 W
DIMENSIONS (EN MM)	280 x 180 x 44	240 x 105 x 27	220 x 150 x 44	220 x 150 x 44 mm
FONCTIONNALITÉS	Manageable Niv.2 et Rackable	Switch Standard/VLAN/Extend	Switch Standard/VLAN/Extend	3 modes PoE++ (Legacy, BT et uPoE)
	RÉF. <b>321208</b>	RÉF. <b>321084</b>	RÉF. <b>321108</b>	RÉF. <b>321086</b>

# Switchs 8 à 10 ports



PLUS PRODUIT	<b>Le plus vendu !</b>	<b>Eco-Green !</b>	<b>Idéal petites installations !</b>	<b>Le PoE petit budget !</b>
MODÈLE	TL-SF1008D	LS1008	TL-SF1008P	TL-SF1008LP
PORTS RÉSEAU	8 x 10/100	8 x 10/100	8 x 10/100 dont 4 PoE	8 x 10/100 dont 4 PoE
FONCTION POE	-	-	4 ports PoE 15,4 W max par port	802.3af 15,4W max par port PoE
BUDGET POE	-	-	53 W	41W
DIMENSIONS (EN MM)	135 x 80 x 23	124 x 48 x 23	171 x 98 x 27	171 x 98 x 27
FONCTIONNALITÉS	-	-	-	Boîtier métal
	RÉF. <b>317030</b>	RÉF. <b>317029</b>	RÉF. <b>317048</b>	RÉF. <b>317043</b>



PLUS PRODUIT	-	<b>Boîtier métal !</b>	<b>Fonction IGMP !</b>	<b>Spécial WIFI 6 et serveur NAS</b>
MODÈLE	TL-SG1008D	TL-SG108	TL-SG108E	TL-SX1008
PORTS RÉSEAU	8 x 10/100/1000	8 x 10/100/1000	8 x 10/100/1000	8 x 100 / 1G / 2.5G / 5G / 10G
FONCTION POE	-	-	-	-
BUDGET POE	-	-	-	-
DIMENSIONS (EN MM)	165 x 108 x 28	158 x 101 x 25	158 x 101 x 25	294 x 180 x 44
FONCTIONNALITÉS	-	Avec encoche antivol	Configurable par utilitaire Windows	Manageable par cordon RJ-DB9 fourni Fixations Rack 19" fournies
	RÉF. <b>317131</b>	RÉF. <b>317108</b>	RÉF. <b>317368</b>	RÉF. <b>313108</b>

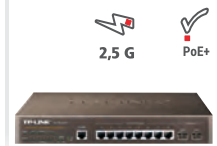

PLUS PRODUIT	<b>8 ports MULTI-GIGABIT !</b>	<b>Le 1er prix du PoE Gigabit !</b>	<b>Full PoE+ !</b>	<b>Silencieux Fanless !</b>	<b>MultiGigabit PoE+ pour le WiFi 6 !</b>
MODÈLE	TL-SG108-M <sup>2</sup>	TL-SG1008P	TL-SG1008MP	TL-SG1210P	TL-SG3210XHP-M <sup>2</sup>
PORTS RÉSEAU	8 x 100/1000/2500	8 x 10/100/1000 dont 4 PoE	8 x 10/100/1000 PoE+	9 x 10/100/1000 dont 8 PoE+ & 1 SFP	8 x 2.5G PoE+ & 2 SFP+ 10G
FONCTION POE	-	4 ports PoE 15,4 W max par port	8 ports 802.3af 30W par port	PoE+ 802.3at/at 30 W	8p 802.3at 30W
BUDGET POE	-	53 W	124 W	63 W	240 W
DIMENSIONS (EN MM)	226 x 131 x 35	171 x 98 x 27	294 x 180 x 44	209 x 126 x 26	220 x 150 x 44
FONCTIONNALITÉS	Fond de panier 40Gb	-	Alimentation interne, kit 19" fourni	Ports uplink et fibre indépendants	Manageable niveau 2+ Gestion Cloud et et OMADA
	RÉF. <b>317408</b>	RÉF. <b>317049</b>	RÉF. <b>317159</b>	RÉF. <b>317161</b>	RÉF. <b>317409</b>



PLUS PRODUIT	-	-	<b>Alimentation interne</b>	<b>Fanless Silencieux</b>
MODÈLE	ST3108C	ST3108GC	P110C	P110GC
PORTS RÉSEAU	8 x 10/100	8 x 10/100/1000	10 x 10/100 dont 8 PoE+	10 Gigabit dont 8 PoE+
FONCTION POE	-	-	PoE+ 802.3at/af 30 W max par port	PoE+ 802.3at/af 30W
BUDGET POE	-	-	120 W	120W
DIMENSIONS (EN MM)	84 x 59 x 18	84 x 59 x 18 mm	124 x 115 x 33 mm	190 x 140 x 43
FONCTIONNALITÉS	-	Fixation murale	Switch Transmission jusqu'à 250m	Alimentation interne
	RÉF. <b>473008</b>	RÉF. <b>473138</b>	RÉF. <b>476107</b>	RÉF. <b>476111</b>

# Switchs 8 à 10 ports



NEW



NEW



NEW



PLUS PRODUIT	<b>2 ports PoE+ 95W max</b>	<b>Spécial WiFi 6 et 7</b>	<b>Vidéo IP 4k@60Hz 4:4:4</b>
MODÈLE	GSD-1022UP	MGS-910XP	MGS-910X
PORTS	8 ports dont 6 PoE & 2 SFP	8 Multi-GigaPoE+ 1 SFP+	8 Multi-Gigabit+ 1 SFP+
POE	2 x 802.3bt 4x 802.3at	-	-
BUDGET	180W	120W	-
DIMENSIONS (EN MM)	220 x 150 x 44	280 x 180 x 44	280 x 180 x 44
	REF. <b>411122</b>	REF. <b>411910</b>	REF. <b>411911</b>



PLUS PRODUIT	<b>Robuste et performant !</b>	<b>Manageable Niveau 3 !</b>	-	<b>Manageable L2 Fanless !</b>
MODÈLE	AT-FS710/8E	AT-FS980M/9	AT-GS910/8	AT-GS950/8
PORTS RÉSEAU	8 x 10/100	8 x 10/100 & 1 RJ/SFP Gigabit bi-vitesse	8 x 10/100/1000	8 x 10/100/1000 & 2 SFP
DIMENSIONS (EN MM)	196 x 124 x 38	330 x 204 x 43,6	210 x 121 x 38	280 x 180 x 44
FONCTIONNALITÉS	Bouton marche/arrêt	Fonction L2 : Vlan, QoS, IGMP, Routage L3 et VCStack	Fanless + Boîtier aluminium	Fonction L2 : Vlan, QoS, IGMP, STP Kit 19" fourni
	REF. <b>522718</b>	REF. <b>522810</b>	REF. <b>522908</b>	REF. <b>522953</b>



PLUS PRODUIT	<b>Le 8 ports administrable en niveau L3 !</b>	<b>8 ports PoE+ manageable L3 !</b>	<b>Alimentation interne !</b>	<b>Silencieux PoE+ Fanless !</b>
MODÈLE	AT-GS970M/10	AT-x230-10GP	AT-GS950/10PS-50	AT-GS920/8PS
PORTS RÉSEAU	8 x 10/100/1000 & 2 SFP bi-vitesse	8 x 10/100/1000 PoE+ & 2 SFP bi-vitesse	8 x 10/100/1000 PoE+ et 2 SFP Gigabit	8 x 10/100/100 PoE+ 30W
FONCTION POE	-	8 ports 802.3at 30 W par port	8 ports 802.3 at 30 W par port	PoE+ 802.3at/af
BUDGET POE	-	124 W	75 W	62 W
DIMENSIONS (EN MM)	265 x 180 x 42,5	275 x 210 x 42,5	330 x 200 x 44	275 x 210 x 42,5
FONCTIONNALITÉS	Fonction L2 : Vlan, QoS, IGMP Fonction L3 : Routage statique et RIP kit rack = <b>Ref. 522613</b>	Fonction L2 : Vlan, QoS, IGMP Fonction L3 : Routage statique et RIP Rackable 19" avec kit <b>Ref. 522232</b>	Fanless + boîtier aluminium	Manageable par Dip Switch
	REF. <b>522977</b>	REF. <b>522231</b>	REF. <b>522958</b>	REF. <b>522927</b>



PLUS PRODUIT	<b>Jusqu'à 720W via 3 Alimentation externes !</b>	<b>Alimentable par RJ45 PoE++ !</b>	<b>Niv.2 et sauvegarde configuration sur carte SD !</b>
MODÈLE	AT-GS980EM/10H	AT-GS980EM/11PT	AT-GS950/10PS
PORTS RÉSEAU	8 x 10/100/100 PoE++ & 2 SFP	8 x 10/100/100 PoE+ & 2 SFP + 1 entrée PoE++ 90W	10 x 10/100/1000 dont 8 PoE+ 2 SFP bi-vitesse
FONCTION POE	PoE++ 802.3bt 90W	PoE+ 802.3at/af 30W	8 ports 802.3af 30 W par port
BUDGET POE	240/480/720W selon le nb d'alimentation	Varié selon l'entrée	75 W
DIMENSIONS (EN MM)	210 x 180 x 42,5	210 x 180 x 42,5	294 x 180 x 44
FONCTIONNALITÉS	Manageable Niveau 3 - Kit 19" fourni Bloc externe 300W ref 522300	Manageable niveau 3 kit 19" fourni	Alimentation interne, Manageable L2 Kit 19" fourni
	REF. <b>522980</b>	REF. <b>522981</b>	REF. <b>522958</b>



# Switchs 8 à 10 ports

## NETGEAR®



PLUS PRODUIT	<b>Boîtier métal montage mural !</b>	<b>Mini en métal et pourtant niveau 2 !</b>	<b>Kit rack fourni !</b>	<b>UltraPoE 90W !</b>
MODÈLE	GS308	GS108T	GS108LP	GSM4212UX / M4250-10G2XF-POE++
PORTS RÉSEAU	8 x 10/100/1000	8 x 10/100/1000	8 x 10/100/1000 PoE+	10x Gigabit dont 8 PoE++ et 2 SFP+
POE			8p 802.3at 30W max par port	8 ports 802.3bt 90W par port
BUDGET			60W	720W
DIMENSIONS (EN MM)	158 x 102 x 27	158 x 105 x 27	236 x 102 x 27	440 x 200 x 44
FONCTIONNALITÉS	Bouton marche / arrêt Mise en veille ports non connectés	Alimentable en PoE sur port N°1 Fonctions L2 : VLAN, QoS, IGMP, STP	Fourni avec alim 54 volts Fixation murale et rack fournies	Manageable Niv.2 optimisé pour l'AV
	RÉF. <b>315308</b>	RÉF. <b>317189</b>	RÉF. <b>315807</b>	RÉF. <b>425008</b>



PLUS PRODUIT	<b>Spécial bureau avec téléphonie IP !</b>	<b>Le Full gigabit compact !</b>	<b>Spécial application AV et IPTV !</b>
MODÈLE	GS308P	GS108PP	GSM4212P / M4250-10G2F-POE+
PORTS RÉSEAU	8 x 10/100/1000 dont 4 PoE+	8 x 10/100/1000 PoE+	10x Gigabit dont 8 PoE+ et 2 SFP+
FONCTION POE	4 ports 802.3at 30 W max par port	8 ports 802.3at 30 W par port	8 ports 802.3bt 90W par port
BUDGET POE	53 W	123 W	125W
DIMENSIONS (EN MM)	158 x 101 x 29	236 x 101 x 26	440 x 200 x 44
FONCTIONNALITÉS	Fanless, boîtier métal et fixation murale	Encoche antivol k-lock	Manageable Niv.2 optimisé pour l'AV
	RÉF. <b>315318</b>	RÉF. <b>315809</b>	RÉF. <b>425010</b>



PLUS PRODUIT	<b>Le compact avec port fibre !</b>	<b>Click Switch avec fibre installation rapide !</b>	<b>Le TOP pour vidéosurveillance IP !</b>
MODÈLE	GS110TP	GS510TLP	GS510TTP
PORTS RÉSEAU	8 x 10/100/1000 PoE et 2 SFP	8 Gigabit PoE+ et 2 SFP	8 Gigabit PoE+ et 2 SFP
FONCTION POE	8 ports 802.3af 15 W max par port	8 ports 802.3at 30 W par port	8 ports 802.3at 30 W par port
BUDGET POE	46 W	75 W	190 W
DIMENSIONS (EN MM)	236 x 101 x 27	328 x 169 x 43	328 x 169 x 43
FONCTIONNALITÉS	Web manageable, VLAN voice et vidéo automatique	Fanless, fixation 19" et sur poteau Admin Niv2 avec agenda PoE	Fixation 19" et sur poteau. Admin Niv2 avec agenda PoE
	RÉF. <b>317187</b>	RÉF. <b>317181</b>	RÉF. <b>317182</b>

## EnGenius®



**NEW**

PLUS PRODUIT	<b>Liaison permanente par smartphone !</b>	<b>Surveillance en temps réel !</b>	<b>Cloud gratuit !</b>
MODÈLE	ECS1008	ECS112FP	EWS2910P-FIT
PORTS RÉSEAU	8 x 10/100/100 PoE+ 30W	8x10/100/1000 PoE+ & 2G/SFP	8 Gigabit PoE+ & 2 SFP
FONCTION POE	PoE+ 802.3at/af	PoE+ 802.3at/af	PoE+ 802.3 at/af
BUDGET POE	61.5 W	130 W	55W
DIMENSIONS (EN MM)	240 x 105 x 27	330 x 228 x 44	240 x 105 x27 mm
FONCTIONNALITÉS	Cloud Manageable niveau 2+	Cloud Manageable niveau 2+	Manageable par Cloud
	RÉF. <b>431008</b>	RÉF. <b>431112</b>	RÉF. <b>436291</b>

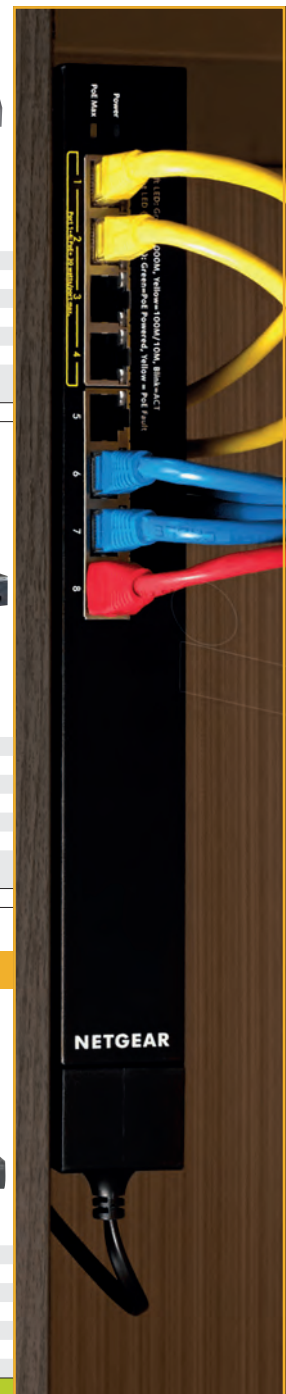

RÉSEAU FILAIRE

# Switchs 16 ports



**Wattmètre par port !**



PLUS PRODUIT	Affichage conso exacte de chaque port !	Niveau 2 avec Fibre !	Haute puissance et écran LCD !
MODÈLE	FGSW-1822VHP	GS4210-16T2S	GSP-2022P
PORTS RÉSEAU	16 x 10/100 PoE+ 2 Giga/SFP combo	16x Gigabit + 2 SFP	16 gigabit PoE+ & 2 Giga/2 SFP
FONCTION POE	802.3at 30 W max par port		PoE+ 802.3at/af 30 W
BUDGET POE	330 W		300 W
DIMENSIONS (EN MM)	440 x 233 x 44	445 x 207 x 44	280 x 180 x 44 mm
FONCTIONNALITÉS	Ecran LCD état des ports PoE – Mode VLAN isolation caméra – Kit 19" fourni		Kit 19" fourni 3 modes Standard/Vlan/Extend
	RÉF. <b>411822</b>	RÉF. <b>411016</b>	RÉF. <b>412222</b>



PLUS PRODUIT	Haute puissance et écran LCD !	Spécial caméras jour / nuit motorisées !	2 Ports Fibre 100/1G	4 Ports Fibre 100/1G
MODÈLE	GSW-1820VHP	WGSW-20160HP	GS-4210-16P2S	GS-4210-16P4C
PORTS RÉSEAU	16 x 10/100/1000 PoE+ & 2 SFP	20 x Gigabit dont 16 PoE+ & 4 SFP 100/1G	16p Giga PoE+ 2 SFP	20p Giga PoE+ 4 SFPcombo
FONCTION POE	PoE+ 802.3at/af 30 W	16 ports 802.3at 30 W par port	16p 802.3at/af	16p 802.3at/af
BUDGET POE	300 W	230 W	220 W	240 W
DIMENSIONS (EN MM)	440 x 233 x 44 mm	440 x 300 x 44,5	445 x 207 x 44 mm	441 x 207 x 44 mm
FONCTIONNALITÉS	Manageable par écran LCD	Watchdog-Reboot, QoS 8 niveaux, Vlan, IGMP Kit rack 19" fourni	Manageable Niv2	Manageable Niv2
	RÉF. <b>410000</b>	RÉF. <b>412016</b>	RÉF. <b>411602</b>	RÉF. <b>411624</b>



PLUS PRODUIT	Alimentation interne !	Niv.2 et Fanless !	Niv.3 et Fanless !	Fonctions spéciales téléphonie VoIP !	Robuste et fiable !
MODÈLE	AT-FS710/16	AT-FS750/20	AT-FS980M/18	AT-FS980M/18PS	AT-GS910/16
PORTS RÉSEAU	16 x 10/100	16 x 10/100 + 4 x Gigabit 2 SFP Bi-vitesse	16 x 10/100 + 2 x Gigabit SFP Bi-vitesse	16x 10/100 PoE+ 2 Gigabit/SFP Bi-vitesse	16 x 10/100/1000
FONCTION POE	-	-	-	802.3at 30 W max par port	-
BUDGET POE	-	-	-	250 W	-
DIMENSIONS (EN MM)	210 x 124 x 44	330 x 180 x 44	330 x 204 x 43,6	440 x 257 x 43,2	263 x 179 x 38
FONCTIONNALITÉS	Fanless et bouton marche/arrêt	Fonction L2 : Vlan, QoS, IGMP, STP	Fonction L2 : Vlan, QoS, IGMP, STP, Virtual Stack et EPSRing	Fonction L2 : Vlan, QoS, IGMP, STP Virtual Stack et EPSRing	Fanless + boîtier alu.
	RÉF. <b>522716</b>	RÉF. <b>522720</b>	RÉF. <b>522825</b>	RÉF. <b>522818</b>	RÉF. <b>522916</b>

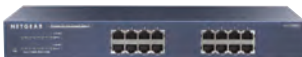

PLUS PRODUIT	-	Le 16 ports extra plat !	Format et prix ultra slim !
MODÈLE	JGS516	GS116GE	GS316
PORTS RÉSEAU	16 x 10/100/1000	16 x 10/100/1000	16 x 10/100/1000
DIMENSIONS (EN MM)	328 x 169 x 43	285 x 103 x 27	286 x 101 x 26
FONCTIONNALITÉS	Kit rack 19" fourni	-	Fixation murale et encoche antivol
	RÉF. <b>317191</b>	RÉF. <b>317196</b>	RÉF. <b>315316</b>

# Switchs 16 ports

stonet®

## Dexlan



PLUS PRODUIT	<b>Rackable 10" et 19" !</b>	<b>Compact et Silencieux !</b>
MODÈLE	-	ST3116GS
PORTS RÉSEAU	16 x 10/100/1000	16x 10/100/1000
DIMENSIONS (EN MM)	216 x 133 x 42	280 x 180 x 44 mm
FONCTIONNALITÉS	2 fixations fournies. Pour coffret 10" ou baie 19"	Kit rack 19" fourni
	RÉF. <b>891016</b>	RÉF. <b>321016</b>



PLUS PRODUIT	<b>1er prix avec fixation murale !</b>	<b>1er prix et Fanless !</b>
MODÈLE	ST3116P	ST3116GS
PORTS RÉSEAU	16 x 10/100	16x 10/100/1000
DIMENSIONS (EN MM)	230 x 230 x 70	280 x 173 x 44 mm
FONCTIONNALITÉS	Ports non raccordés en veille	Kit rack 19" fourni
	RÉF. <b>473116</b>	RÉF. <b>473145</b>

tp-link



PLUS PRODUIT	<b>La multiprise réseau !</b>	<b>Conception Eco-Green !</b>	<b>Spécial WiFi 4 et 5 !</b>
MODÈLE	TL-SF1016D	TL-SF1016	TL-SF1218P
PORTS RÉSEAU	16 x 10/100	16 x 10/100	16 x 10/100 PoE+ 2 Giga + 1 SFP
FONCTION POE	-	-	16 ports 802.3at 30W par port
BUDGET POE	-	-	150 W
DIMENSIONS (EN MM)	294 x 180 x 44	440 x 180 x 44	440 x 180 x 44 mm
FONCTIONNALITÉS	-	Jusqu'à 40% énergie sauveée	3 modes Standard/VLAN/Extend
	RÉF. <b>473116</b>	RÉF. <b>317071</b>	RÉF. <b>312175</b>



PLUS PRODUIT	<b>Spécial WiFi OMADA !</b>	<b>Le 16 ports compact pour le bureau !</b>	<b>Compact et configurable !</b>	<b>Manageable par le Cloud !</b>
MODÈLE	TL-SL1218MP	TL-SG1016D	TL-SG1016DE	TL-SG2218
PORTS RÉSEAU	16 x 10/100 PoE+ 2 Gigabit + 2 SFP	16 x 10/100/1000	16 x 10/100/1000	16 x 10/100/1000 & 2 SFP
FONCTION POE	16 ports 802.3af/at 30W par port	-	-	-
BUDGET POE	192 W	-	-	-
DIMENSIONS (EN MM)	440 x 180 x 44 mm	294 x 180 x 44	294 x 180 x 44	440 x 180 x 44 mm
FONCTIONNALITÉS	3 modes Standard/VLAN/Extend	-	Administrable par App, Windows Fonctions Vlan, IGMP, QoS	Compatible SDN OMADA
	RÉF. <b>312180</b>	RÉF. <b>317116</b>	RÉF. <b>317366</b>	RÉF. <b>317217</b>



NEW

NEW

PLUS PRODUIT	<b>Format ultra plat !</b>	<b>Easy Management !</b>	<b>Jusqu'à 16 caméras IP</b>	<b>Manageable Niveau 2</b>
MODÈLE	TL-SG116	TL-SG1218MPE	TL-SG1218MP	TL-SG2016P
PORTS RÉSEAU	16 x 10/100/1000	16x Gigabit + 2 SFP	18p Gigabit 16PoE+ 2 SFP	16p Gigabit dont 8 PoE+
FONCTION POE	-	16 ports 802.3at 30W	16 PoE+ 802.3at/af 30W	8 ports PoE+ 802.3at/af 30W
BUDGET POE	-	192W	250 W	120W
DIMENSIONS (EN MM)	286 x 111 x 25	286 x 111 x 25	440 x 180 x 44 mm	286 x 112 x 25.4 mm
FONCTIONNALITÉS	Fixation murale	Utilitaire de configuration facile	QoS automatique	Fanless et ultra fin !
	RÉF. <b>317109</b>	RÉF. <b>312190</b>	RÉF. <b>312185</b>	RÉF. <b>317219</b>

# Switchs 24 ports

## Dexlan



PLUS PRODUIT	<b>Surpuissant !</b>	<b>Etoile Fibre Gigabit et 10G !</b>	<b>Spécial caméra IP !</b>
MODÈLE	DX3224-P390	DEX-323226	DX-PG1526H
PORTS RÉSEAU	24 x 10/100 PoE+ & 2 Gigabit/SFP combo	24 Gigabit PoE+ & 2 SFP	24 ports Gigabit PoE+ & 2 SFP100/1G
FONCTION POE	PoE+ 802.3at/af 30 W	24p 802.3at 30W par port	24 PoE+ 802.3at/af 30W
BUDGET POE	390 W	250W	370W
DIMENSIONS (EN MM)	440 x 207 x 44 mm	440 x 220 x 44	442 x 211 x 44 mm
FONCTIONNALITÉS	3 modes Standard/VLAN/Extend	Switch VLAN/CCTV	Manag. niv2 Vlan + Serveur DHCP
	RÉF. <b>323224</b>	RÉF. <b>323226</b>	RÉF. <b>317073</b>



PLUS PRODUIT	<b>Le 1er prix avec fibre !</b>	<b>Silencieux fanless !</b>	<b>Etoile optique longue distance !</b>
MODÈLE	-	DX1024	DEX-320231
PORTS RÉSEAU	24 x 10/100/1000 et 2 x SFP Gigabit	24 x 10/100/1000	24 ports Gigabit SFP + 4 RJ45
DIMENSIONS (EN MM)	441 x 131 x 44	240 x 180 x 44	440 x 207 x 44
FONCTIONNALITÉS	Kit rack 19" fourni Ports fibre SFP indépendants	Kit 19" fourni 3 modes Standard/VLAN/Extend	Manageable niveau 2 Vlan OnVIF
	RÉF. <b>891026</b>	RÉF. <b>321024</b>	RÉF. <b>320231</b>



**Wattmètre par port !**



PLUS PRODUIT	<b>Affichage de la consommation exacte de chaque port !</b>	<b>Fanless : Silence absolu !</b>	<b>PoE+ niveau 2 avec fibre bi-vitesse !</b>	<b>Le 24 G PoE+ premier prix !</b>	<b>Spécial caméras HD motorisées !</b>
MODÈLE	FGSD-2622VHP	GS-4210-24T2S	GS-4210-24P2S	GSW-2620HP	WGSW-24040HP4
PORTS RÉSEAU	24 x 10/100 PoE+ et 2 Giga/SFP combo	24 Gigabit & 2 SFP 100/1G	24 x 10/100/1000 PoE+ et 2 SFP 100/1000	24 x 10/100/1000 PoE+ et 2 SFP 100/1000	24 x 10/100/1000 PoE+ et 4 SFP 100/1000
FONCTION POE	802.3at 30 W max par port	-	PoE+ 802.3at 30 W par port	802.3at 30 W max par port	802.3at 30 W max par port
BUDGET POE	300 W	-	300 W	220 W	440 W
DIMENSIONS (EN MM)	440 x 233 x 44	445 x 207 x 45	445 x 207 x 45	445 x 207 x 45	440 x 300 x 44
FONCTIONNALITÉS	Ecran LCD état des ports PoE Mode VLAN isolation caméra Kit 19" fourni	Manageable Niv.2 et Rackable 19"	IGMP v2/3, 256 Vlan, 8 QoS, Spanning, Aggreg.	Kit rack 19" fourni	VLAN, QoS, IGMP, PoE WatchDog Kit rack 19" fourni
	RÉF. <b>412622</b>	RÉF. <b>411026</b>	RÉF. <b>414210</b>	RÉF. <b>412620</b>	RÉF. <b>411244</b>



PLUS PRODUIT	<b>Dispo sous 15j max !</b>	<b>FastTrack Dispo en 2 semaines Max !</b>	<b>Le 1er prix des rackables 19" !</b>
MODÈLE	S5735-L24P4S-A-V2	S6730-H24X6C	ST3124GS
PORTS RÉSEAU	24 Gigabit PoE+ & 4 SFP	24 SFP+ 10G & 6 QSFP28 40/100G	24 x 10/100/1000
DIMENSIONS (EN MM)	442 x 220 x 44 mm	440 x 220 x 44	280 x 173 x 44
FONCTIONNALITÉS	Manageable niveau 2	Agrégation, iStack, Virtualisation, VXLAN	Kit 19" fourni
	RÉF. <b>101300</b>	RÉF. <b>101624</b>	RÉF. <b>473150</b>

# Switchs 24 ports



PLUS PRODUIT	<b>Fanless !</b>	<b>WebSmart niveau 2 !</b>	<b>Niveau 3 Fanless et stackable !</b>
MODÈLE	AT-FS710/24	AT-FS750/28	AT-FS980M/28
PORTS RÉSEAU	24 x 10/100	24 x 10/100 + 4 Giga + 2 SFP bi-vitesse	24 x 10/100 4 SFP bi vitesse
DIMENSIONS (EN MM)	305 x 180 x 44	330 x 180 x 44	440 x 257 x 43,2
FONCTIONNALITÉS	Fond de panier 4.8 Gbps	Niv.2 Vlan, QoS, IGMP, kit19" fourni	Niv.2 Vlan, QoS, IGMP, STP Niv.3 Vstack, RIP
RÉF.	<b>522725</b>	RÉF. <b>522728</b>	RÉF. <b>522831</b>



PLUS PRODUIT	<b>Niveau 3 spécial caméras !</b>	<b>Multi-Gigabit et double alimentation !</b>	<b>Backup/restore configuration sur carte SD !</b>
MODÈLE	AT-FS980M/28PS	AT-X530-28GTXM	AT-GS970M/28
PORTS RÉSEAU	24 x 10/100 PoE+ + 4 SFP bi-vitesse	24 Gigabit & 4 Multi-Giga & 4 SFP+	24 x 10/100/1000 + 4 SFP bi-vitesse
FONCTION POE	802.3at 30 W par port	-	-
BUDGET POE	375 W	-	-
DIMENSIONS (EN MM)	440 x 345 x 44	441 x 323 x 44 mm	341 x 231 x 44
FONCTIONNALITÉS	Niv.3 Vlan, QoS, IGMP, RIP kit 19" fourni	Kit rack 19" fourni Manageable niveau 3 Alimentation redondante inclus	Monitoring actif des ports fibre, protection EPSRing boucles redondantes, optimisation latence pour VoIP
RÉF.	<b>980334</b>	RÉF. <b>522531</b>	RÉF. <b>522974</b>

## NETGEAR



PLUS PRODUIT	<b>Performances à prix contenu !</b>	<b>Optimisé pour la Vidéo !</b>	<b>Certifié SDVoD !</b>	<b>Le cœur de réseau spécial vidéo 4K !</b>
MODÈLE	JGS524	M4250-26G4F-POE+	XSM4348S / M4300-24X24F	XSM4324CS (M4300-24X)
PORTS RÉSEAU	24 x 10/100/1000	24 Gigabit PoE+ & 4 SFP	24 RJ 10G & 24 SFP+ 10G	24 RJ45 100/1000/10G et 4 SFP+
DIMENSIONS (EN MM)	320 x 170 x 43	440 x 257 x 43,2	440 x 345 x 44	212 x 345 x 44
FONCTIONNALITÉS	Kit rack 19" fourni	Manag.Niveau 2 et SDVoE	Optimisé pour les flux vidéo 4K	Demi largeur rackable 19" Stockage par DAC 10G Bande passante 480G
RÉF.	<b>317194</b>	RÉF. <b>425030</b>	RÉF. <b>315535</b>	RÉF. <b>315331</b>



PLUS PRODUIT	<b>2 Ports 10 Gigabit en RJ45 !</b>	<b>Le niveau 3 PoE+ jusqu'à 720 W !</b>	<b>PoE+ 720W et RJ45 10G !</b>
MODÈLE	GSM4328S-100NES	GSM4328PA-100NES	GSM4328PB / M4300-28G-PoE+ 1000W
PORTS RÉSEAU	24 G et 2 RJ45 10 G et 2 SFP+	24 G et 2 RJ45 10 G et 2 SFP+	24p Gigabit PoE+ / 2x10G 2xSFP+
FONCTION POE	-	-	24 port 802.3 at 30W
BUDGET POE	-	-	720W
DIMENSIONS (EN MM)	440 x 31 x 44	440 x 31 x 44	440 x 310 x 44
FONCTIONNALITÉS	Fonction niveau 3 : DHCPVSRSTP, SPQ... Large fond de panier 128 Gbps	Fonction niveau 3 : DHCPVSRSTP, SPQ... 2e alim optionnelle Réf. 315325	2e alim 1000W optionnelle
RÉF.	<b>315327</b>	RÉF. <b>315326</b>	RÉF. <b>315332</b>

# Switchs 24 ports



GARANTIE  
03 ANS



GARANTIE  
À VIE



GARANTIE  
À VIE



GARANTIE  
À VIE



PLUS PRODUIT	<b>Le 24 ports éco spécial bureau !</b>	<b>Le compact métallique !</b>	<b>Le compact métallique !</b>	<b>La multiprise réseau rackable !</b>
MODÈLE	TL-SF1024M	TL-SF1024D	TL-SG1024D	TL-SF1024
PORTS RÉSEAU	24 x 10/100	10/100	Gigabit	10/100
FONCTION POE	-	-	-	-
BUDGET POE	-	-	-	-
DIMENSIONS (EN MM)	222 x 126 x 45	294 x 180 x 44	294 x 180 x 44	440 x 180 x 44
FONCTIONNALITÉS	Fixation murale Silencieux, pas de ventilateur	Format 13"	Format 13"	Eco-Green : 40% d'énergie sauvée Kit rack 19" fourni
RÉF.	<b>317023</b>	RÉF. <b>317034</b>	RÉF. <b>317123</b>	RÉF. <b>317055</b>

PoE+

GARANTIE  
À VIE



GARANTIE  
À VIE



GARANTIE  
À VIE



PLUS PRODUIT	<b>Spécial Téléphonie IP !</b>	<b>La multiprise réseau haut débit !</b>	<b>Le compact 13" configurable !</b>
MODÈLE	TL-SL1226P	TL-SG1024	TL-SG1024DE
PORTS RÉSEAU	24 x 10/100 PoE+ 2 Gigabit + 2 SFP	24 x 10/100/1000	24 x 10/100/1000
FONCTION POE	24 ports 802.3af/at 30W par port	-	-
BUDGET POE	250 W	-	-
DIMENSIONS (EN MM)	440 x 180 x 44 mm	440 x 360 x 44	294 x 180 x 44
FONCTIONNALITÉS	3 modes Standard/VLAN/Extend	Kit rack 19" fourni - Eco-green -40% d'énergie sauvée	Fonctions : Vlan, QoS, IGMP - Config par app Windows
RÉF.	<b>317115</b>	RÉF. <b>317141</b>	RÉF. <b>317364</b>

PoE+

GARANTIE  
À VIE



10 G



10 G



PLUS PRODUIT	<b>Budget PoE 250W !</b>	<b>Fanless : Silencieux !</b>	<b>Etoile Fibre Gigabit et 10G !</b>
MODÈLE	TL-SG2428P	TL-SG3428X	TL-SG3428XF
PORTS RÉSEAU	24 Gigabit PoE & 2 SFP 100/1G	24 Gigabit & 2 SFP+ 10G	4 Gigabit & 24 SFP & 4 SFP+
FONCTION POE	PoE 802.3at 30W par port	-	-
BUDGET POE	250 W	-	-
DIMENSIONS (EN MM)	440 x 220 x 44	440 x 180 x 44	440 x 220 x 44
FONCTIONNALITÉS	Manageable Niv2 et Compatible OMADA	Manageable Niv.2 et Rackable 19"	Manag.Niveau 2+
RÉF.	<b>317230</b>	RÉF. <b>317632</b>	RÉF. <b>317633</b>

10 G

PoE+



PoE+



PoE+



PLUS PRODUIT	<b>PoE+ avec fibre en 10G !</b>	<b>Gestion centralisée Omada Cloud !</b>	<b>Spécial Audio vidéo !</b>
MODÈLE	TL-SG3428XMP	TL-SG3428MP	TL-SG1428PE
PORTS RÉSEAU	24 Giga PoE+ & 4 SFP+	24 Gigabit PoE+ & 4 SFP	26 x 10/100/1000 + SFP
FONCTION POE	PoE 802.3at 30W par port	PoE 802.3at 30W par port	24 ports 802.3at 30W
BUDGET POE	384 W	384 W	250W
DIMENSIONS (EN MM)	440 x 330 x 44	440 x 330 x 44 mm	440 x 220 x 44
FONCTIONNALITÉS	Manageable Niveau 2+ Accès temps réel par Cloud, Kit rack 19" fourni	Manageable Niveau 2+ Accès temps réel par Cloud, Kit rack 19" fourni	Mode Standard/VLAN/Extend
RÉF.	<b>317634</b>	RÉF. <b>317624</b>	RÉF. <b>312195</b>

# Switchs 48 ports



PLUS PRODUIT	<b>Nouvelle version Eco-Green !</b>	<b>L'éco-Green haut débit !</b>	<b>Manageable Niveau 2+</b>
MODÈLE	TL-SF1048	TL-SG1048	TL-SG3452
PORTS RÉSEAU	48 x 10/100	48 x Gigabit	48x Gigabit & 4 SFP
FONCTION POE			
BUDGET POE			
DIMENSIONS (EN MM)	440 x 180 x 44	440 x 360 x 44	440 x 330 x 44
FONCTIONNALITÉS	Consommation inférieure à 10 W	Jusqu'à 50% d'énergie en moins	Contrôle OMADA intégré
	RÉF. <b>317148</b>	RÉF. <b>317142</b>	RÉF. <b>317635</b>



PLUS PRODUIT	<b>Le panneau de brassage PoE !</b>	<b>Manageable Niveau 2+</b>	<b>Fonction Niveau 3 et Cloud</b>
MODÈLE	TL-SG3452P	TL-SG3452	TL-SG3452XP
PORTS RÉSEAU	48x Gigabit PoE+ & 4 SFP	48x Gigabit & 4 SFP	48 Gigabit PoE & 4 SFP+ 10G
FONCTION POE	48 ports 802.3at 30W		48 PoE+ 802.3at/af 30W
BUDGET POE	384W		500W
DIMENSIONS (EN MM)	440 x 330 x 44	440 x 330 x 44	440 x 330 x 44 mm
FONCTIONNALITÉS	Manageable niveau 2+ Contrôle OMADA intégré	Contrôle OMADA intégré	Système OMADA intégré
	RÉF. <b>317452</b>	RÉF. <b>317636</b>	RÉF. <b>317462</b>

## NETGEAR



PLUS PRODUIT	<b>La multiprise Gigabit !</b>	<b>Le best seller des 48 Gigabit !</b>	<b>Le PoE+ ultime et en niveau 3 !</b>
MODÈLE	GS348	GS748T	GSM4352PB
PORTS RÉSEAU	48 x 10/100/1000	48 x 10/100/1000 + 2 Gigabit + 2 SFP	48 x Gigabit PoE+ et 2 RJ10G et 2 SFP+
FONCTION POE			PoE+ 802.3at 30 W par ports
BUDGET POE			480W extensible à 720 W
DIMENSIONS (EN MM)	440 x 204 x 43	440 x 257 x 43	440 x 204 x 43
FONCTIONNALITÉS	Faible consommation : moins de 23 W	Fonction L3 lite : IGMP-MLF, Vlan, QoS..	Fonction L3 : DHCP IGMP-MLD, Vlan, QoS.2e alim optionnelle <b>Réf. 315325</b>
	RÉF. <b>315348</b>	RÉF. <b>314235</b>	RÉF. <b>315353</b>



PLUS PRODUIT	<b>Le PoE+ ultime et en niveau 3 !</b>	<b>Optimisé pour la Vidéo !</b>	<b>Optimisé pour la Vidéo !</b>
MODÈLE	GSM4352PA	GSM4248P-100EUS	GSM4248PX-100EUS
PORTS RÉSEAU	48 x Gigabit PoE+ et 2 RJ10G et 2 SFP+	48 Gigabit PoE+ & 8 SFP	48 Gigabit PoE+ & 8 SFP+
FONCTION POE	PoE+ 802.3at 30 W par ports	48p 802.3at 30W par port	48p 802.3at 30W par port
BUDGET POE	480W extensible à 720 W	480W	960W
DIMENSIONS (EN MM)	440 x 204 x 43	440 x 400 x 43.2	440 x 400 x 43.2
FONCTIONNALITÉS	Fonction L3 : DHCP IGMP-MLD, Vlan, QoS.2e alim optionnelle <b>Réf. 315325</b>	Manag.Niveau 2 et SDVoE	Manag.Niveau 2 et SDVoE
	RÉF. <b>315352</b>	RÉF. <b>425048</b>	RÉF. <b>425049</b>

# Switchs HUAWEI FastTrack et ALLIED CentreCom

## HUAWEI FASTTRACK

### Switch CloudEngine S5735 L

Gamme FastTrack dispo en 15 jours Max !

Les Huawei CloudEngine S5735-L sont des switchs d'accès Gigabit simplifiés qui fournissent 8 à 48 ports flexibles de liaison descendante full GE et quatre ports fixes de liaison montante GE ou 10 GE.

Conçus pour des scénarios tels que l'accès aux réseaux de campus d'entreprise et les liaisons jusqu'au poste de travail. Construits sur du matériel haute performance de nouvelle génération et alimentés par la plate-forme de routage polyvalente (VRP) de Huawei, les commutateurs CloudEngine S5735-L offrent une mise en réseau Ethernet flexible, un contrôle de sécurité diversifié et la prise en charge de plusieurs protocoles de routage de niveau 3, offrant des performances plus élevées et des capacités de traitement des services plus puissantes pour les réseaux.



	PORT RJ45 POE	BUDGET POE	PORT FIBRE	RÉF.
S5735-L8P4S-A-V2	8 Gigabit PoE+	124 W	4 SFP Gigabit	<b>101350</b>
S5735-L24P4S-A-V2	24 Gigabit PoE+	380 W	4 SFP Gigabit	<b>101300</b>
S5735-L24P4X-A-V2	24 Gigabit PoE+	380 W	4 SFP+ 10 Gigabit	<b>101310</b>
S5735-L48P4X-A-V2	48 Gigabit PoE+	380 W	4 SFP+ 10 Gigabit	<b>101320</b>

Autres modèles de la gamme FastTrack **Nous consulter**

### Switch CloudEngine S5731 S Stackable

Gamme FastTrack dispo en 15 jours Max !

Le commutateur CloudEngine S5731-S offre des fonctionnalités de niveau 3 améliorées, des opérations simplifiées et la technologie Intelligent Stack (iStack) - permettant à plusieurs commutateurs compatibles de s'empiler pour fonctionner comme un seul commutateur logique

- > 2 slots d'alimentation dont 1 équipé de 600W
- > Alim extensible par module 1000W (budget PoE780W)



	PORT RJ45 POE	BUDGET POE	PORT FIBRE	RÉF.
S5731-S248P4X	24 Gigabit PoE+	380 W	4 SFP+ 10 Gigabit	<b>101330</b>

Autres modèles de la gamme FastTrack **Nous consulter**

RÉSEAU FILAIRE

## ALLIED CENTRECOM

### Switch CentreCOM Multi-Gigabit niveau 3

Streaming 4K et WiFi 6 !

La série GS980MX de commutateurs empilables de niveau 3 Lite offre une capacité élevée, et une gestion facile. Avec des ports multi-Gigabit et PoE+ et des modèles compacts avec ports PoE++ 60 ou 90W, ils constituent un choix idéal pour une connectivité haut débit performante à la périphérie du réseau.



PORT RJ45 10/100/1000	PORT RJ45 100/1/2.5/5G	PORT SFP+ 1/10G	BUDGET POE	RÉF. ALLIED	RÉF.
	8	2	500W	AT-GS980MX/10HSm	<b>522990</b>
	16	2	720W	AT-GS980MX/18HSm	<b>522111</b>
24		4		AT-GS980MX/28	<b>522983</b>
20	4	4	370W	AT-GS980MX/28PSm	<b>522985</b>
48		4		AT-GS980MX/52	<b>522986</b>
40	8	4	370W	AT-GS980MX/52PSm	<b>522987</b>

Consultez-nous

### Switch Centrecom Gigabit niveau 3

Alimentation intégrée ou externe !

La gamme Allied CentreCOM GS970M est constituée de switchs Gigabit à fonctionnalités de haut niveau dont certains dotés de PoE+ pour simplifier l'alimentation à distance des points d'accès WiFi, des caméras ou de téléphones IP.



PORT RJ45	PORT FIBRE	BUDGET POE	FOND DE PANIER	RÉF. ALLIED	RÉF.
8 Gigabit	2 SFP 100/1G	-	20 Gbps	AT-GS970M/10	<b>522977</b>
8 G PoE+	2 SFP 100/1G	180 W	20 Gbps	AT-GS970M/10PS	<b>522979</b>
16 Gigabit	2 SFP 100/1G	-	36 Gbps	AT-GS970M/18	<b>522976</b>
16 G PoE+	2 SFP 100/1G	330 W	36 Gbps	AT-GS970M/18PS	<b>522978</b>
24 Gigabit	4 SFP 100/1G	-	56 Gbps	AT-GS970M/28	<b>522974</b>
24 G PoE+	4 SFP 100/1G	520 W	56 Gbps	AT-GS970M/28PS	<b>522975</b>

Consultez-nous



# Switchs manageables Entreprise ALLIED TELESIS



## Switch Stackable Multi-Gigabit PoE++ Niveau 3

### Le max de puissance PoE++ !

Les commutateurs série x530 multi-Gigabit disposent de capacités élevées et d'une gestion facile, ce qui en fait le choix idéal pour les applications exigeantes de distribution et de connectivité à haut débit. Les modèles x530 sont équipés de deux blocs d'alimentation fixe pour assurer une permanence, tandis que les modèles PoE permettent une prise en charge flexible des points de terminaison.

- › Empiler plusieurs unités à l'aide de VCStack™ sans limitation
- › Ports PoE+ 30W et PoE++ 60/90W selon les modèles



NEW

PORT RJ45 10/100/1000	PORT RJ45 100/1/2.5/5G	PORT FIBRE	BUDGET POE	FOND PANIER	RÉF ALLIED	REF.
	8	2 SFP+	720W	120 Gbps	AT-x530-10GHXm	<b>522538</b>
	16	2 SFP+	1000W	200 Gbps	AT-x530-18GHXm	<b>522537</b>
		24SFP/ 4SFP+		160 Gbps	AT-x530-28GSX	<b>522536</b>
20	4	4 SFP+		160 Gbps	AT-x530-28GTxm	<b>522531</b>
20	4	4 SFP+	740W	160 Gbps	AT-x530-28GPxm	<b>522532</b>
40	8	4 SFP+		240 Gbps	AT-x530-52GTxm	<b>522533</b>
40	8	4SFP+	740W	240 Gbps	AT-x530-52GPxm	<b>522534</b>

Consultez-nous

## Switch Gigabit Niveau 3 à double alimentation

### Garantit la continuité de service essentielle !

Les modèles double alimentation de la série x530L délivrent en permanence l'alimentation des interconnexions de votre réseau. Ils amenuisent le risque de pannes et fournissent des liaisons ininterrompues et transparentes pour l'utilisateur. Avec un choix de 24 ou 48 Gigabit avec ou sans fonction PoE ils sont accompagnés de 4 liaisons montantes SFP+ 10 G, pour l'empilage jusqu'à 8 unités offrant une bande passante de 40 Gbps entre chaque unité.

- › Manageable : Niveau 3 : Vlan, EOSRing, AMF, STP, QoS, IGMP, DHCP serveur/client
- › Administrable : SNMP, Page Web, CLI,
- › Interfaces : RJ45 Ethernet Gigabit / Fibre SFP+ : Bi-Vitesse 10G et Gigabit
- › Fonction PoE : Modèles GPX injecteurs PoE+ 30 Watts
- › Mémoire Switch : Large bande de fond de panier spécial vidéo sans saccade, ni coupure
- › Soft extensible : Licences optionnelles Premium (Vlan/OSPF...), PoE continue, OpenFlow, AMF Master...



NEW

PORT RJ45	PORT FIBRE	BUDGET POE	FOND DE PANIER	RÉF ALLIED	RÉF.
24 Gigabit	4 SFP+ 10G/1G	-	128 Gbps	AT-x530L-28GTX	<b>522227</b>
24 G PoE+	4 SFP+ 10G/1G	740 W	128 Gbps	AT-x530L-28GPX	<b>522235</b>
48 Gigabit	4 SFP+ 10G/1G	-	176 Gbps	AT-x530L-52GTX	<b>522228</b>
48 G PoE+	4 SFP+ 10G/1G	740 W	176 Gbps	AT-x530L-52GPX	<b>791380</b>
Port RJ45 100/1/2.5/5G - 8	2 SFP+	500W	120 Gbps	AT-x530L-10GHXm	<b>522240</b>
Port RJ45 100/1/2.5/5G - 16	2 SFP+	720W	200 Gbps	AT-x530L-18GHXm	<b>522239</b>

Consultez-nous

## Switch Niveau 3+ stackable

### Empilable en local ou à distance !

Créez un cœur de réseau robuste ou des solutions distribuées avec la capacité d'empiler jusqu'à 8 unités à l'aide de VCStack. La gamme de commutateurs x930 hautes performances est évolutive et conçue pour les réseaux exigeants d'aujourd'hui, offrant une excellente résilience et fiabilité pour les dorsales de réseau et les data-centers. Les blocs d'alimentation à répartition de charge et remplaçables à chaud permettent une disponibilité maximale et une maintenance minimale.

- › Fonction Niv.3+ : VoiceVLAN,
- › Stackable en 10 G par ports SFP+ ou module optionnel 40 G
- › Livré sans alimentation : 2 slots vides pour module classique ou pour PoE
- › Ports PoE+ : standard 802.3at 30 W par port avec mode Continuous PoE
- › Spécial déploiements d'infrastructures critiques et certifié OpenFlow v1.3 pour SDN avancé.

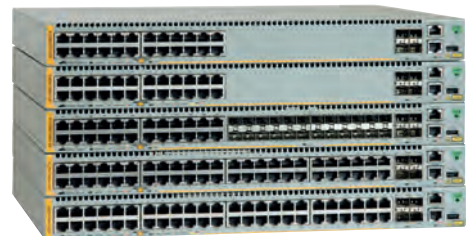

PORT RJ45	SFP 100/1 G	SFP+ 1 G/10 G	RÉF ALLIED	RÉF.
24 x Gigabit	-	4 (2 si stack)	AT-x930-28GTX	<b>522931</b>
24 x Gigabit PoE+	-	4 (2 si stack)	AT-x930-28GPX	<b>522930</b>
24 x Gigabit	24 combo	4 (2 si stack)	AT-x930-28GSTX	<b>522929</b>
48 x Gigabit	-	4 (2 si stack)	AT-x930-52GTX	<b>522933</b>
48 x Gigabit PoE+	-	4 (2 si stack)	AT-x930-52GPX	<b>522932</b>
Module alimentation 150 W pour x930 non PoE			AT-PWR150	<b>522150</b>
Module alimentation 250 W pour x930 non PoE			AT-PWR250	<b>522250</b>
Module alimentation 800 W pour x930 - (budget PoE 380 W)			AT-PWR800	<b>552258</b>
Module alimentation 1200 W pour x930 - (budget PoE 740 W)			AT-PWR1200	<b>522126</b>

Consultez-nous

: NOUVEAUTÉ

# Injecteurs PoE et hubs injecteurs PoE

## INJECTEURS ULTRA POE++ 802.3BT



PLUS PRODUIT	<b>Spécial caméra externe motorisée !</b>	<b>Multi-Gigabit !</b>	<b>Compatible HDBaseT</b>	<b>Du PoE à partir de 12 volts !</b>
MODÈLE	PoE-175-95	PoE-171A-95	IPoE-171-95W	IPoE-260-12V
PORT ENTRÉE	1 x 10/100/1G	1x 100/1G/2.5G/5G	1x 100/1G/2.5G/5G	2 x 10/100/1G
PORT SORTIE	1 x 10/100/1G PoE++ 95W	1x 100/1G/2.5G/5G PoE++ 95 W et PoH(HDBaseT)	1x 100/1G/2.5G/5G PoE++ 95 W et PoH(HDBaseT)	2x 10/100/1G PoE++ 95 W et PoH(HDBaseT)
PUISSANCE MAX	95W	95W	95W	95W (48v) 72W (12v)
ALIMENTATION	Fournie (secteur)	Fournie adapt 52V	En option 48 - 46V	En option 12V - 46V
DIMENSIONS (EN MM)	170 x 100 x 40 mm	94 x 70 x 26 mm	135 X 88 X 32 mm	105 x 70 x 30 mm
	REF. <b>410175</b>	REF. <b>410171</b>	REF. <b>410176</b>	REF. <b>410260</b>

## INJECTEURS POE DEXLAN



### Dexlan

### Dexlan

### Dexlan

PLUS PRODUIT	<b>3 modes Legacy, BT et uPoE !</b>	<b>Longue durée : MTBF 50000 heures !</b>	<b>L'alimentation PoE haut débit !</b>
PORT ENTRÉE	1 x 10/100/1000	1 x 10/100/1000	1 x 10/100/1000
PORT SORTIE	1 x 10/100/1000 95W	1 x 10/100/1000 802.3af	1 x 10/100/1000 PoE 802,3af
PUISSANCE POE	95W	32W	15,4 W
ALIMENTATION	Intégrée	Intégrée	Intégrée
DIMENSIONS (EN MM)	170 x 100 x 40	142 x 60 x 32	143 x 60 x 40
	REF. <b>317496</b>	REF. <b>317432</b>	REF. <b>321015</b>

## INJECTEURS POE PLANET



PLUS PRODUIT	<b>Le PoE++ bt enfin normalisé !</b>	<b>Le PoE des caméras motorisées !</b>	<b>L'injecteur pour caméra HD !</b>	<b>Le Multi-Gigabit PoE++ !</b>
MODÈLE	PoE-172	PoE-163	PoE-152	PoE-176-95
PORT ENTRÉE	1 x 10/100/1000	1 x 10/100/1000	1 x 10/100/1000	1 x 10/100/1000
PORT SORTIE	1 x 10/100/1000 UltraPoE 802.3bt	1 x 10/100/1000 802.3af	1 x 10/100/1000 PoE 802,3af	1 x 10/100/100 802.3af
PUISSANCE POE	60 W	30W	15,4 W	95W
ALIMENTATION	Intégrée	Intégrée	Externe fournie	Intégrée
DIMENSIONS (EN MM)	115 x 62,5 x 31	115 x 62.5 x 31 mm	73 x 55 x 24	142 x 60 x 32 mm
	REF. <b>410172</b>	REF. <b>410163</b>	REF. <b>410152</b>	REF. <b>410177</b>

## POE MULTI-PORTS

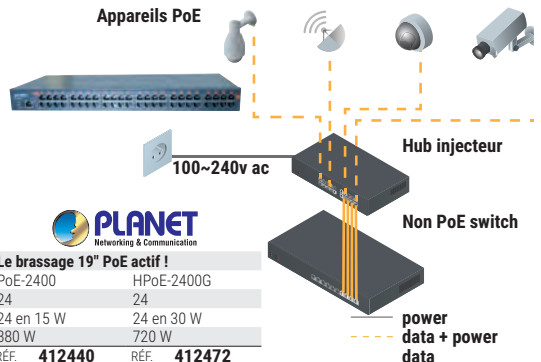

PLUS PRODUIT	<b>Ajoutez du PoE à votre installation !</b>	<b>Boostez votre switch avec du PoE !</b>		<b>Le brassage 19" PoE actif !</b>	
MODÈLE	HPoE-460	PoE-1200G	HPoE-1200G	PoE-2400	HPoE-2400G
ENTRÉE GIGABIT	4	12	12	24	24
SORTIE GIGABIT POE	4 en 30 W	12 en 15 W	12 en 30 W	24 en 15 W	24 en 30 W
BUDGET POE	120 W	200 W	360 W	380 W	720 W
	REF. <b>410460</b>	REF. <b>411203</b>	REF. <b>411204</b>	REF. <b>412440</b>	REF. <b>412472</b>

# Extensions et convertisseurs PoE

## Convertisseur RJ45 PoE++ vers Power Delivery USB-C™ charge 60W + Réseau Ethernet

Transforme une prise PoE en chargeur USB-C™ avec accès internet !

- › Tensions de sortie sur USB-C™ : PD3.0 5V/3A, 9V/3A, 12V/3A, 15V/3A, 20 V/3A
- › Entrée réseau 100BASE-TX Cat5 UTP ou supérieur (=100 m)
- › Entrée PoE 802af/at/bt 48 à 57V jusqu'à 60W
- › Environnement de travail température de fonctionnement : -20°C à 40°C

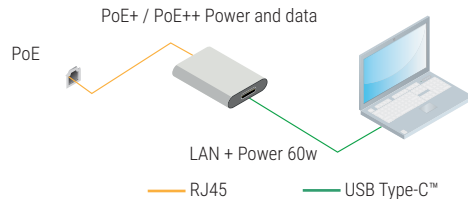

## Dexlan

	RÉF. DEXLAN	RÉF.
Convertisseur RJ45 PoE++ vers Power Delivery USB-C™ charge 60W + Réseau Ethernet	ECF-348414	<b>348414</b>

## Mini répéteur Gigabit PoE+

Pour 100 m supplémentaires !

Ajoutez le répéteur PoE DEXLAN pour installer une caméra ou une borne WiFi à plus de 100 mètres d'un switch PoE et éviter d'avoir à utiliser de la fibre optique bien plus coûteuse.

- › 1 port RJ45 Gigabit : entrée PoE autoalimentée
- › 1 port RJ45 Gigabit : sortie Injecteur PoE
- › Puissance de sortie dépendante de la puissance d'entrée
- › Dimensions : 115 x 68 x 38 mm



## Dexlan

	RÉF.
Mini répéteur Gigabit PoE+	<b>302446</b>

## Convertisseur POE at/af séparateur + USB-C™ chargeur 5V

L'alimentation pour les micro PC Raspberry/Arduino !

- › Conforme norme IEEE802.3af/at
- › Débits de transmission de données 10/100 Mbps
- › Production 5Vdc 2.0A
- › Puissance du port utilisateur : 12.5W(Max)
- › Injecteur PoE ou commutateur PoE 802.3af/at
- › Connecteurs : RJ45 femelle x1, RJ45 mâle x1, USB-C™ mâle x1
- › Budget PoE 60W alimentation fournie



	RÉF.
Convertisseur POE at/af séparateur RJ45 + USB-C™ chargeur 5V	<b>305045</b>

## Kit de Rallonge PoE+ 500 m sur câble CAT. 5 6 fois plus loin que le standard Ethernet !

Ce kit booste la liaison Ethernet entre switch et caméra jusqu'à 500 m sans perdre de puissance PoE+.



	RÉF. PLANET	RÉF.
Kit de Rallonge PoE+ 500 m sur câble CAT. 5	LRP-101U-KIT	<b>411111</b>

## Répéteur Ethernet OutReach IP67 Cascadable 6 niveaux jusqu'à 800m!

Les répéteurs de ligne OutReach s'installent tous les 100m, le 1er doit être raccordé sur une source PoE.

- › Si pas de PoE, jusqu'à 6 OutReach : lien de 800 m au total
- › Si caméra PoE 6 W, 3 OutReach Max : lien de 400m au total
- › Si caméra PoE 12 W, 1 OutReach Max : lien de 200 m au total



	Réf. 743132	Réf. 743134
	RÉF. PLANET	RÉF.
Répéteur OutReach Max interieur	VOR-ORM	<b>743132</b>
Répéteur OutReach MAX XT - PoE jusqu'à- 60W	VOR-ORM-XT	<b>743134</b>
Répéteur OutReach Lite XT - Non-PoE	VOR-ORL-XT	<b>743130</b>

## Doubleur Gigabit PoE+ autoalimenté

Branchez 2 appareils sur une source PoE+ !

Simplifiez vos installations de caméra ou de borne WiFi avec le doubleur de port PoE+ Gigabit.

- › 1 entrée PoE+ 30.8 W max
- › 2 sorties PoE+ (1 appareil = 25 W max, 2 appareils 2 x 12 W max)
- › Autoalimenté par injecteur ou switch optionnel
- › Augmente la distance de 100 m



	RÉF. PLANET	RÉF.
Doubleur Gigabit PoE+ Autoalimenté	PoE-E202	<b>410202</b>

## Kit PoE sur Coax HighWire PowerStar 25 Watts Jusqu'à 500m !

Utiliser du câble coaxial RG59 ou RG11 pour connecter une caméra IP PoE sur grande distance, l'émetteur peut s'alimenter via un switch PoE ou une alimentation optionnelle

- › Testeur Budget PoE en bout de ligne
- › Connecteur Coax : BNC Femelle



	RÉF. PLANET	RÉF.
Emetteur HighWire PowerStar unité de base	VHW-HWPS-B	<b>053264</b>
Récepteur HighWire PowerStar unité caméra	VHW-HWPS-C	<b>053265</b>
Alimentation secteur DC 57V 800 mA	VPSU-57V-800-EU	<b>743140</b>
Cordon Europe Bi-polaire pour VPSU-57V	2-PIN-EU	<b>743082</b>

# Switchs et convertisseurs industriels

## PORTS RJ45 FAST ETHERNET 10/100



MODÈLE	IFT-802T	ISW-501T	ISW-500T
PORTS RÉSEAU	1	5	5
PORT FIBRE	1 x SC 100FX multimode 2 km	-	-
ALIMENTATION	Bornier redondant 12 à 48 V DC	Bornier redondant 12 à 48 V DC	Bornier redondant 12 à 48 V DC ou 24 V AC
DIMENSIONS (EN MM)	132 x 85 x 32	135 x 87 x 32	104 x 70 x 30
FONCTIONNALITÉ	IP30 Rail DIN + mural	IP30 Rail DIN + mural	IP30 compact Rail DIN
REF.	<b>314701</b>	<b>314705</b>	<b>314505</b>



MODÈLE	ISW-514PTF	ISW-504PT	ISW-621T
PORTS RÉSEAU	4	5	4
PORT FIBRE	1 x SFP 100FX	-	2 x SC 100FX multimode 2 km
ALIMENTATION	Bornier redondant 48 V DC	Bornier redondant 12 à 48 V DC	Bornier redondant 12 à 48 V DC
DIMENSIONS (EN MM)	135 x 87,8 x 56	135 x 87 x 32	135 x 97 x 32
FONCTIONNALITÉ	IP30 Rail DIN + mural	IP30 Rail DIN + mural	IP30 Rail DIN + mural
REF.	<b>314715</b>	<b>314704</b>	<b>314706</b>



MODÈLE	ISW-621TF	ISW-801T	ISW-800T
PORTS RÉSEAU	4	8	8
PORT FIBRE	2 x SFP 100FX	-	-
PORT SPÉCIAL	-	-	-
ALIMENTATION	Bornier redondant 12 à 48 V DC	Bornier redondant 12 à 48 V DC	Bornier redondant 12 à 48 V DC ou 24 V AC
DIMENSIONS (EN MM)	135 x 97 x 32	135 x 87 x 32	115 x 70 x 41
FONCTIONNALITÉ	IP30 Rail DIN + mural	IP30 Rail DIN + mural	IP30 compact Rail DIN
REF.	<b>314742</b>	<b>314708</b>	<b>314508</b>

## CONVERTISSEUR FIBRE – RJ45



MODÈLE	IGUP-1205AT	IGUP-2205AT	IGUP-805AT	IGT-900-1T1S	IGT-815AT
PORTS RÉSEAU	1 RJ45 Gigabit	2 RJ45 Gigabit	1 RG45 Gigabit	1 RJ45 Gigabit	1
PORT FIBRE	2 SFP 100/1G	2 SFP 100/1G	1 SFP 100/1G	1 SFP 100/1G/2.5G	1 x SFP bi-vitesse 100/1G
PORT SPÉCIAL	-	-	-	9 – 48V DC / 24V AC	-
ALIMENTATION	Bornier redondant 12-56V		Bornier redondant 12-48V	Bornier redondant	Bornier redondant 48 – 56 V
DIMENSIONS (EN MM)	135 x 85 x 55 mm	135 x 85 x 55 mm	135 x 87 x 32 mm	-	104 x 70 x 30
FONCTIONNALITÉ	PoE++ 95W 56V même avec entrée en 12V IP30 Rail DIN + mural		IP30 Rail DIN + mural Injecteur PoE++ 95W	Manageable niveau 2 IP30 Rail-DIN +mural	IP30 Rail Din + mural Injecteur PoE+ 36 W
REF.	<b>314205</b>	<b>314202</b>	<b>314825</b>	<b>314900</b>	<b>314810</b>



## PORTS RJ45 GIGABIT ETHERNET



1 PORT  
PoE+ 30 W



1 PORT  
PoE++ 95 W



MODÈLE	IPOE-162	IPOE-171-95	IGS-510TF	IGS-5225-4T2S
PORTS RÉSEAU	Gigabit PoE+	RJ45 Multi-Gigabit	4 RG45 Gigabit	4 RG45 Gigabit
AUTRES PORTS	10/100/1000	100/1000/2.5G/5G	1 SFP 100/1G	2 SFP 100/1G
ALIMENTATION	Bornier redondant 12-48V (power boost 56V)	Bornier redondant 12-48V (power boost 56V)	Bornier redondant 12-48V	Bornier redondant 12-48-54V
DIMENSIONS (EN MM)	135 x 87 x 32 mm	135 x 87 x 32 mm	104 x 70 x 30 mm	135 x 87 x 32 mm
FONCTIONNALITÉ	IP30 Rail DIN + mural Manag. Niv.2	IP30 Rail DIN + mural	IP30 Rail DIN + mural	IP30 Rail DIN + mural
RÉF.	<b>314162</b>	RÉF. <b>410176</b>	RÉF. <b>314841</b>	RÉF. <b>314832</b>



4 PORTS  
PoE+ 30 W



4 PORTS  
PoE+ 30 W

MODÈLE	IGS-501T	IGS-801T	IGS-54HPT	IGS-620FT	IPOE-174
PORTS RÉSEAU	5	8	5	4	1 port PoE 60in W + 4 PoE+ 30 W
PORT FIBRE	-	-	-	2 x SFP Bi-Vitesse 100/1G	-
ALIMENTATION	Bornier redondant 12 à 48 V DC	Bornier redondant 12 à 48 V DC	Bornier redondant 48 V DC	Bornier redondant 12 à 48 V DC	Switch uPoE ou injecteur uPoE (410172)
DIMENSIONS (EN MM)	132 x 85 x 32	135 x 87 x 32	152 x 107 x 72	135 x 87 x 32	135 x 85 x 32
FONCTIONNALITÉ	IP30 Rail DIN + mural	IP30 Rail DIN + mural	IP30 Rail DIN + mural	IP30 Rail DIN + mural liaison fibre redondante	IP30 Rail Din + mural 4 ports injecteurs PoE+ 30 W max.
RÉF.	<b>314805</b>	RÉF. <b>314808</b>	RÉF. <b>314804</b>	RÉF. <b>314842</b>	RÉF. <b>410174</b>



4 PORTS  
PoE+ 30 W



8 PORTS  
PoE+ 30 W



4 PORTS  
PoE+ 30 W



4 PORTS  
PoE++ 95 W

MODÈLE	IGS-624HPT	IGS-5225-8P4S	IGS-4215-4P4T	IGS-824UPT
PORTS RÉSEAU	4	8 Gigabit PoE+	8	6 Gigabit dont 4 PoE++
PORT FIBRE	2 x SFP Bi-Vitesse 100/1G	2 SFP 100/1G + 2 SFP 1G/2.5G	-	2 SFP 100/1G
PORT SPÉCIAL	-	IoT bornier 2DI/2DO Modbus TCP	1 x RJ45 RS-232	Bornier redondant
ALIMENTATION	Bornier redondant 48 V DC	48-56V DC	Bornier redondant 48 V DC	48-54V 240W max
DIMENSIONS (EN MM)	152 x 107 x 72	152 x 107 x 77 mm	161 x 107 x 72	135 x 86 x 56 mm
FONCTIONNALITÉ	IP30 Rail DIN + mural liaison fibre redondante	OnVif détection caméra Manag. Niv.2 ERPS Ring	IP30 Rail DIN + mural Manag. Niv.2 + WatchDog Reset Caméra	IP30 Rail DIN + mural
RÉF.	<b>314862</b>	RÉF. <b>314852</b>	RÉF. <b>314844</b>	RÉF. <b>314824</b>



4 PORTS  
PoE+ 30 W



8 PORTS  
PoE+ 30 W



8 PORTS  
PoE+ 30 W



MODÈLE	IGS-4215-4P4T2S	IGS-10020MT	IGS-10020PT	IGS-10020HPT
PORTS RÉSEAU	8	8	8	8
PORT FIBRE	2 x SFP Bi-Vitesse 100/1G	2 x SFP Bi-Vitesse 100/1G	2 x SFP Bi-Vitesse 100/1G	2 x SFP Bi-Vitesse 100/1G
PORT SPÉCIAL	1 x RJ45 RS-232	-	1 x RJ45 RS-232	1 x RJ45 RS-232 + bornier 2 in / 2 out
ALIMENTATION	Bornier redondant 48 V DC+	Bornier redondant 12 à 48 V DC	Bornier redondant 48 V DC	Bornier redondant 48 V DC
DIMENSIONS (EN MM)	161 x 107 x 72	135 x 87,8 x 56	152 x 107 x 72	152 x 107 x 72
FONCTIONNALITÉ	IP30 Rail DIN + mural Manag. Niv.2 + WatchDog Reset Caméra	IP30 Rail DIN + mural Manag. Niv.2 VLAN, STP, QoS, IGMP	IP30 Rail DIN + mural Niv.2 VLAN, ERPS Ring, WatchDog	IP30 Rail DIN + mural Niv.2+ VLAN, ERPS Ring, WatchDog
RÉF.	<b>314846</b>	RÉF. <b>314882</b>	RÉF. <b>314890</b>	RÉF. <b>314892</b>

# Accessoires switchs industriels

## Panneau de brassage CAT. 6A

CAT. 6A

A monter directement sur un rail DIN !

- › Nombre de ports : 8 ports RJ45
- › Catégorie : CAT. 6A STP (10 Gbps)
- › Pour câble monobrin : AWG 22 à AWG 26
- › Format : pour rail DIN 35 mm
- › Hauteur : 0,5U
- › Raccordement : bloc 110 / krone
- › Support arrière de câbles



BLINDAGE	PORTS	RÉF.
STP	8	<b>257304</b>

## Mini panneau de brassage à équiper

TOP QUALITÉ!

À poser, à fixer au mur ou sur rail DIN !

- › Nombre d'emplacements : 4 à 8 emplacements keystone
- › Blindage : STP
- › Format : à poser, à fixer au mur ou sur rail DIN
- › Hauteur : 1U
- › Support arrière de câbles
- › Fourni avec kit DIN et visserie



LARGEUR	EMPLACEMENTS	COULEUR	RÉF.
78 mm	4	Noir	<b>272454</b>
113 mm	6	Noir	<b>272456</b>
158 mm	8	Noir	<b>272458</b>

## Châssis rail DIN 19" réglable en profondeur

TOP QUALITÉ!

- › Format : rackable 19"
- › Hauteur : 2U, profondeur : 35 cm
- › Cadre rigide
- › Rail DIN symétrique type Omega 35 mm
- › Réglage en profondeur du rail DIN sur environ 23 cm



Châssis rail DIN 19"	RÉF.
	<b>754906</b>

## Support rail DIN pour embase noyau RJ45

- › Pour rail DIN symétrique type oméga 35 mm
- › Matière : métal (**Réf. 272451**), plastique ABS (**Réf. 272452**)
- › Flanc latéral amovible pour empilage latéral (**Réf. 272452**)
- › Continuité de masse sur rail DIN



Réf. 272451

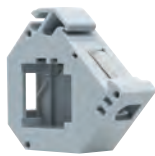

Réf. 272452

	RÉF.
Support DIN métallique 1 port keystone	<b>272451</b>
Support DIN plastique 1 port keystone	<b>272452</b>

## Kit de fixation sur rail DIN

Permet le montage sur un rail DIN d'équipements non prévus à cet effet initialement. Les 2 pattes de fixation se vissent au dos des équipements et permettent un clipsage sur le rail DIN.

- › Fourni avec 2 pattes de fixation et vis M3
- › Format : pour rail DIN 35 mm



Kit de montage sur rail DIN	RÉF.
	<b>272453</b>

## Coupleur RJ45 CAT. 6A blindé pour rail DIN

TOP QUALITÉ!

CAT. 6A

10 G

PoE

- › Catégorie : CAT. 6A STP
- › Volets de protection haut et bas, amovibles
- › Indice de protection sans les volets : IP20
- › Pour rail DIN symétrique type oméga
- › Reprise de masse sur rail
- › Compatible PoE



Coupleur RJ45 CAT. 6A pour rail DIN	RÉF.
	<b>272222</b>

## Alimentation industrielle sur rail DIN

TOP QUALITÉ!

Bloc d'alimentation de 12 à 48 volts pour environnement professionnel. Convertit le courant alternatif du secteur en courant continu, stabilisé et régulé, indispensable aux bonnes performances des switchs et convertisseurs industriels

- › Pour rail DIN symétrique type oméga 35 mm
- › Tension d'entrée : 90 - 264 volts
- › Connecteurs d'entrée / sortie : bornier à vis



Réf. 314628



	TENSION SORTIE	PUISSANCE	RÉF.
Alim. Industrielle	12 V	15 watts 1,25 A	<b>314613</b>
Alim. Industrielle	24 V	60 watts 2,5 A	<b>314614</b>
Alim. Industrielle	24 V	75 watts 3,2 A	<b>314615</b>
Alim. pour switch PoE	48 V	75 watts 1,6 A	<b>314617</b>
Alim. pour switch PoE	48 V	120 watts 2,5 A	<b>314621</b>
Alim. pour switch PoE	48 V	150 watts 3,2 A	<b>314630</b>
Alim. pour switch PoE	48 V	240 watts 5 A	<b>314628</b>
Alim. pour switch PoE	48 V	480 watts 10 A	<b>314629</b>

## Coffret étanche pour application industrielle

TOP QUALITÉ!

Protégez vos équipements de l'eau et de la poussière !

- › Indice d'étanchéité : IP66
- › Indice de protection aux chocs : IK10
- › Coffret en polyester LS0H (zéro halogène)
- › Porte pleine réversible, avec serrure de sécurité
- › Dimensions : 300 x 265 x 165 mm
- › Utilisation intérieure ou extérieure
- › Température d'utilisation : -50 °c à +150 °c
- › Coffret certifié EN 62208
- › Platine de fond métallique perforée en option (**Réf. 754911**)

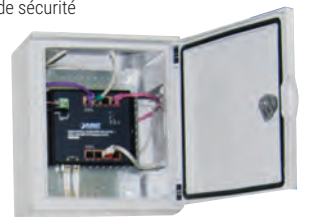

Réf. 754910



	RÉF.
Coffret étanche	<b>754910</b>
Platine de fond pour coffret étanche	<b>754911</b>

# Switchs industriels plats et rackables



MODÈLE	WGR-500-4P	WGS-810	WGS-814HP	WGS-818HP
PORT RÉSEAU	5 Gigabit dont 4PoE+	8-Gigabit	8 Gigabit dont 4PoE+	8 Gigabit PoE+
ALIMENTATION	Bornier + Jack	12v fournie	Bornier redondant 12-48V	Bornier redondant 12-48V
DIMENSIONS (EN MM)	180 x 140 x 25	148 x 134 x 25 mm	148 x 134 x 25 mm	148 x 134 x 25 mm
FUNCTION	IP30 Routeur Firewall avec serveur DHCP	IP30 3 Modes : Standard /Vlan/Extend	IP30 3 Modes : Standard /Vlan/Extend	IP30 3 Modes : Standard /Vlan/Extend
REF.	<b>314504</b>	<b>314811</b>	<b>314814</b>	<b>314818</b>



MODÈLE	WGS-4215-8P2S	WGS-5225-8P2SV	WGS-5225-8T2SV
PORT RÉSEAU	8 Gigabit PoE+	8 Gigabit PoE+	8 Gigabit
PORT FIBRE	2 SFP 100/1G	2 SFP 100/1G	2 SFP 100/1G
ALIMENTATION	Bornier + Jack redondant 48-56V	Bornier + Jack redondant 48-56V	Bornier + Jack redondant 12-48V
DIMENSIONS (EN MM)	180 x 140 x 25	180 x 140 x 25	180 x 140 x 25 mm
FUNCTION	IP30 Web Manageable Niv.2	IP30 LCD Manageable Niv.2 et PoE+ (sans PC)	IP30 LCD Manageable Niv.2 (sans PC)
REF.	<b>314828</b>	<b>314829</b>	<b>314830</b>

## Switch industriel L2 rackable Gigabit PoE+

- Alimentation interne
- Température de fonctionnement : -0°c à 65°c



	REF. ALLIED TELESIS	REF.
Switch ind. 19" 8p Gigabit PoE+ & 2 SFP - 125 W	AT-IE210L-10GP	<b>522315</b>
Kit de fixation 19" pour IE210L - 10 GP	AT-RKMT-J14	<b>522322</b>
Switch ind. 19" 16p Gigabit PoE+ & 2 SFP - 250 W	AT-IE210L-18GP	<b>522318</b>
Kit de fixation 19" pour IE210L-18 GP	AT-RKMT-J13	<b>522613</b>

## Commutateur AT-IE200-6GT-80

Commutateur Ethernet industriel manageable niveau 2

- 4 ports cuivre 10/100/1000 et 2 ports 100/1000 SFP
- Fixation Rail-Din
- Température de fonctionnement de -40°c à +70°c
- Prévoir alimentation de Type-AT-MWMDR40/48



	REF. ALLIED TELESIS	REF.
Commutateur	AT-IE200-6GT-80	<b>746387</b>

## Switch industriel 10G PoE++

Série IE220

NEW



	REF. ALLIED TELESIS	REF.
Switch industriel Niv.2 4p PoE++ & 2 SFP+ 1G/10G	AT-IE220-6GHX	<b>522326</b>
Switch industriel Niv.2 8p PoE++ & 2 SFP+ 1G/10G	AT-IE220-10GHX	<b>522321</b>

## Switch industriels Niveau 3 PoE+

Série IE340

NEW



	REF. ALLIED TELESIS	REF.
Switch industriel Niv.3 8p Gigabit & 4 SFP+ 1G/10G	AT-IE340-12GT	<b>522342</b>
Switch industriel Niv.3 8p PoE+ & 4 SFP+ 1G/10G	AT-IE340-12GP	<b>522343</b>
Switch industriel Niv.3 16p PoE+ & 4 SFP+ 1G/10G	AT-IE340-20GP	<b>522320</b>

# Serveurs IP RS-232 et convertisseurs RS-485/422

## Serveur série Dominion SX II

### Sécurité militaire certifié !

Le Dominion SX II permet l'accès série-sur-IP et le contrôle des périphériques série, à tout moment et quel que soit l'endroit. Il constitue le serveur de consoles série le plus puissant, sécurisé, fiable et simple à utiliser du marché. Il permet un contrôle sans égal des serveurs, périphériques réseau, dispositifs de sécurité, unités PDU, hôtes virtuels et équipements sans fil et de télécommunication. Le SX II offre le plus grand choix existant de connexions série-sur-IP via les clients SSH/Telnet, les navigateurs indépendants de Java, le logiciel CommandCenter, et l'accès direct au niveau du rack. Raritan propose un choix différents au format 1U permettant de raccorder 4, 8, 16, 32 ou 48 équipements série. Tous les modèles sont équipés d'une double alimentation (AC ou CC) et d'un double port local Ethernet Gigabit.

- Port DVI/USB pour accès local direct
- Port console compatible : HP, Cisco, Dell, IBM...
- Redondance : Double alimentation et 2 ports Gigabit
- Accès hautement sécurisé : SSH Telnet SLL Web CLI...



Réf. 882400

## Raritan

A brand of Legrand

	PORT SÉRIE	RÉF. FOURN.	RÉF.
Console Serveur série double-Power AC / double LAN	4 x RJ45	DSX2-4	<b>882400</b>
Console Serveur série double-Power AC / double LAN	8 x RJ45	DSX2-8	<b>882800</b>
Console Serveur série double-Power AC / double LAN	16 x RJ45	DSX2-16	<b>882160</b>
Console Serveur série double-Power AC / double LAN	32 x RJ45	DSX2-32	<b>882320</b>
Console Serveur série double-Power AC / double LAN	48 x RJ45	DSX2-48	<b>882480</b>

## Serveur de console série sur IP

### Existe en 8 et 16 ports COM !

- Accès console série distant
- La fonction DTE/DCE à détection automatique
- Détection en ligne/hors ligne des périphériques série connectés



## ATEN

	RÉF. FOURN.	RÉF.
Serveur de console série 8 ports	SN9108CO	<b>269309</b>
Serveur de console série 16 ports	SN9116CO	<b>269116</b>

## Serveur Pro console série sur IP

### Alimentation et accès IP redondant!

- Accès console série distant
- DTE/DCE à détection automatique
- Client Telnet/SSH direct et la visionneuse Java
- Câblerie compatible CISCO



## ATEN

	RÉF. FOURN.	RÉF.
Serveur de console série 8 ports	SN0108CO	<b>269308</b>
Serveur de console série 32 ports	SN0132CO	<b>269332</b>
Serveur de console série 48 ports	SN0148CO	<b>269348</b>

## Serveur de périphériques RS-232 sécurisé

### Contrôlez un port COM à distance !

Modes de fonctionnement Standard COM réel ou sécurisé, serveur/client TCP, serveur/client de tunneling série sécurisé, gestion des consoles (SSH) et gestion directe des consoles SSH ou Telnet.

- Interface utilisateur graphique multilingue intuitive sur pages Web
- Parfaitement compatible avec SCADA (SNMP)
- Entrée alimentation redondante (prise et bornier) pour une sécurité intégrée.



Réf. 263002

## ATEN

	RÉF. FOURN.	RÉF.
Serveur série RS-232 1 port DB9 sécurisé sur IP	SN3001	<b>263001</b>
Serveur série RS-232 2 ports DB9 sécurisé sur IP	SN3002	<b>263002</b>

## Serveur de périphériques RS-232 sécurisé autoalimenté par PoE



### Moins de 2 watts en PoE !

Modes de fonctionnement Standard COM réel ou sécurisé, serveur/client TCP, serveur/client de tunneling série sécurisé, gestion des consoles (SSH) et gestion directe des consoles SSH ou Telnet.

- Interface utilisateur graphique multilingue intuitive sur pages Web
- Parfaitement compatible avec SCADA (SNMP)
- 3 Alimentations possible : transfo, bornier ou injecteur PoE optionnel



Réf. 263011

	RÉF. FOURN.	RÉF.
Serveur série RS-232 1 port DB9 sécurisé sur IP PoE	SN3011	<b>263011</b>
Serveur série RS-232 2 ports DB9 sécurisé sur IP PoE	SN3012	<b>263012</b>

## Serveur IP RS-232 / 485 / 422 sur IP

### En RJ45 ou Fibre !

Spécialement conçu pour convertir la communication série RS232, RS422 ou RS485 en réseau Fast Ethernet afin d'étendre la distance du réseau de manière efficace et économique.

- Boîtier métal compatible chassis 19" (ref 411400)
- Port Série : DB-9 Mâle
- Ports réseau : RJ45 10/100 – SFP 100FX



## PLANET

Networking & Communication

	RÉF. FOURN.	RÉF.
Serveur IP RS-232 / 485 / 422 sur RJ45 10/100	ICS-110	<b>041310</b>
Serveur IP RS-232 / 485 / 422 sur SFP 100FX	ICS-115A	<b>041306</b>

## Serveur Industriel Série IP

### RS-232/422/485 sur rail DIN!

- Port Série format DB9 Male et bornier 4 fils
- Réseau 100Mbps RJ45
- Virtual Com Support : Win XP/7/8/10 – Server 2003/2008/2012



## PLANET

Networking & Communication

	RÉF. FOURN.	RÉF.
Serveur Industriel RS-232/422/485 sur RJ45	ICS-2100T	<b>314733</b>



# Switchs fibre optique

## Switch 10 ports Gigabit dont 8 ports Fibre SFP

**La multiprise en fibre optique !**

Concentrez le déploiement de caméras ou de bornes WiFi dans de larges zones et dépassez la limite de 100 m des câbles électriques avec des connexions en fibre optique.

- › 8 ports SFP pour modules 1000 Base-SX / LX / BX / ZX
- › 2 ports RJ45 10/100/1000 Mbps



Switch 10 ports Gigabit dont 8 ports Fibre SFP **RÉF. 311849**

## Switch fibre optique 16 et 28 ports

**Spécial agregation en 10Gigabit !**



10 G

Switches de cœur de réseau pour centraliser vos déploiements et garantir une installation efficace.



Réf. 317633

Réf. 313016



	RÉF. FOURN.	RÉF.
Switch 24 ports Gigabit SFP Combo 4 RJ45 & 4 SFP+ 10G	TL-SG3428XF	<b>317633</b>
Switch 16 ports Gigabit SFP+ 10G	TL-SX3016F	<b>313016</b>

## Switch 4 ports Gigabit dont 2 SFP

Mini switch réseau Gigabit avec liaisons fibre optique au-delà de la limite de 100 m des liaisons cuivre.

- › Les 2 ports SFP Gigabit sont conçus pour recevoir des modules SFP Gigabit multimode, monomode et multiplexé WDM qui offrent des distances de communication de plusieurs kilomètres.
- › 2 RJ45 10/100/1000
- › 2 SFP Gigabit pour modules 1000SX/LX/ZX ou WDM
- › Alim. cordon USB-A / Jack 5.5-2.1 ou adaptateur secteur optionnel



Switch 4 ports Gigabit dont 2 ports fibre SFP **RÉF. 311944**  
Alimentation optionnelle 5V 2A **801125**

## Switch 16 ports 10 Gigabit dont 12 SFP+

**Spécial application vidéo 4K !**



10 G

Conçu pour transporter des flux vidéo de très haute définition, ce switch 10 Gigabit peut être empilé via cordon DAC ou RJ45 Cat7.

- › 12 ports SFP+ bi-vitesse 1G/10G
- › 4 ports RJ45 100/1000/10G
- › Fonction Niv.3 + VCStack, EPSRing



Switch Niv.3 12 ports SFP+ 1G/10G +4 RJ45 10G **RÉF. FOURN. AT-XS916MXS** **RÉF. 746362**

## Dexlan

### Switch manageable niv.2 - 24 ports fibre Gigabit SFP & 4 ports RJ45

**Le commutateur puissant et flexible pour déployer sur de grandes distances !**

Destiné au cœur de réseau, vous pourrez l'utiliser pour des applications centralisées et des déploiements sur de grandes distances, des points d'accès sans fil ou des caméras de surveillance réseau IP pour les utilisateurs. C'est un choix idéal pour déployer la couverture WIFI, la bureautique, l'accès Internet, la sécurité informatique, au travers de plusieurs bâtiments avec des liaisons fibres simples ou agrégées.

- › 24 ports fibre Gigabit SFP compatible avec les modules en 1000Base-SX/LX et WDM
- › 4 ports RJ45
- › Switch Niv.2+ 28 ports Fibre optique



**RÉF. 890231**

### Switch Niv.2+ 8 ports Fibre optique SFP+ 10G



10 G

**Spécial Streaming Vidéo 4K !**

Construisez un réseau ultra-rapide avec ce switch entièrement composé de 8 ports fibre optique 10G et d'une capacité de commutation de 160 Gbit/s. Idéal pour les réseaux d'entreprises, il répond aux demandes de très haute vitesse, fiable et performante.

- › 8 ports SFP+ 10 Gigabit
- › Manageable L2+/L3 (Static, DHCP...)
- › Large fond de panier : 160Gbps



Switch Niv.2+ 8 ports Fibre optique SFP+ 10G **RÉF. FOURN. TL-SX3008F** **RÉF. 313008**

### Etoile optique Switch 10 ports Gigabit dont 8 SFP

**Centralisez vos liaisons fibre optique !**

Switch réseau Gigabit avec 8 liaisons fibre optique et 2 ports Gigabit Ethernet cuivre

- › 2 RJ45 10/100/1000
- › 8 SFP Gigabit pour modules 1000SX/LX/ZX ou WDM
- › Alim. cordon USB-A / Jack 5.5-2.5 ou adaptateur secteur optionnel



Etoile optique Switch 10 ports Gigabit dont 8 SFP **RÉF. 311848**  
Alimentation optionnelle 5V 2A **801128**

### Switch 16 ports 10 Gigabit et 2 Stack 40G

**Spécial mur d'image LED !**



10 G

Destiné aux solutions exigeant de très hautes performances, ce switch 10 Gigabit dispose de ports UpLink 40 Gigabit pour vous garantir un résultat exceptionnel d'affichage HD 4K fluide et dynamique.

- › 16 ports SFP+ bi-vitesse 1G/10G
- › 4 ports QSFP 40GbE
- › Fonction Niv.3 + VCStack, VCStack-LD, EPSRing

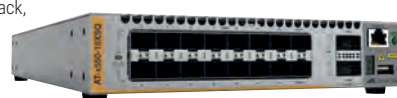

Switch Niv.3 16 ports SFP+ 1G/10G +4 QSFP 40G **RÉF. FOURN. AT-x550-18XSQ** **RÉF. 552518**

# Convertisseurs fibre optique

## GÉNÉRIQUE



MODÈLE	<b>Multimode</b>	<b>Multimode</b>	<b>Selon SFP</b>	<b>Monomode</b>	<b>Multi-Mono</b>
PORT RJ45	1x 10/100	2x 10/100	1x 10/100	1x 10/100	1x 10/100
PORT FIBRE	Duplex SC 100	Duplex SC 100FX	SFP 100FX	SFP 100FX	SFP 100/1G
FIBRE / DISTANCE	OM1/OM2 - 2km	OM1/OM2 - 2km	Selon SFP	OS2 25km	Selon SFP
LONGUEUR ONDE	1310nm	1310nm	Selon SFP	1310nm	Selon SFP
OPTION	Alim Réf. <b>801125</b>	Alim Réf. <b>801125</b>	Alim Réf. <b>801125</b>	Alim Réf. <b>801125</b>	Alim Réf. <b>801125</b>
	RÉF. <b>311703</b>	RÉF. <b>311753</b>	RÉF. <b>311691</b>	RÉF. <b>311726</b>	RÉF. <b>311882</b>



MODÈLE	<b>Multimode</b>	<b>Monomode</b>	<b>Selon SFP</b>	<b>Selon SFP</b>	<b>Selon SFP</b>
PORT RJ45	1x Gigabit	1x Gigabit	1x Gigabit	2x Giga PoE+ 30W	1x Giga PoE++ 60W
PORT FIBRE	Duplex SC 1G	Duplex LC 1000LX	SFP 1G	SFP 1G	SFP 1G
FIBRE / DISTANCE	OM2/3/4/5 - 2km	OS2 - 20km	Selon SFP	Selon SFP	Selon SFP
LONGUEUR ONDE	850nm	1310nm	Selon SFP	Selon SFP	Selon SFP
OPTION	Alim Réf. <b>801126</b>	SFP inclus	Alim Réf. <b>801126</b>	Budget 50W	Budget 60W
	RÉF. <b>311756</b>	RÉF. <b>311722</b>	RÉF. <b>311791</b>	RÉF. <b>311793</b>	RÉF. <b>311760</b>



MODÈLE	<b>XT-905A</b>	<b>XT-915A</b>	<b>XT-925A</b>	<b>FTP-802</b>	<b>GTP-805</b>
PORT RJ45	1x 10G/5G/2.5G/1G	-	1x 10G/5G/2.5G/1G	100 PoE 15W	Gigabit PoE+ 30W
PORT FIBRE	1x SFP+ 10G/1G	2x SFP+ 10G/1G	2x SFP+ 10G/1G	SC Duplex 100FX	SFP Gigabit
FIBRE / DISTANCE	Selon SFP/SFP+	Selon SFP/SFP+	Selon SFP/SFP+	OM1/OM2 2km	Selon SFP
LONGUEUR ONDE	Selon SFP/SFP+	Selon SFP/SFP+	Selon SFP/SFP+	1310 nm	Selon SFP
	RÉF. <b>314910</b>	RÉF. <b>314915</b>	RÉF. <b>314925</b>	RÉF. <b>411802</b>	RÉF. <b>411815</b>



MODÈLE	<b>XT-705A</b>	<b>GT-805A</b>	<b>GT-1205A</b>	<b>GT-915</b>	<b>MC-1500</b>
PORT RJ45	1x 10G/5G/2.5G/1G	1x 10/100/1000	1x 10/100/1000	1x Gigabit Manageable	-
PORT FIBRE	1x SFP+ 10G	1x SFP 100/1G	2x SFP 100/1G	1x SFP 100/1G	-
FIBRE / DISTANCE	Selon SFP+	Selon SFP	Selon SFP	Selon SFP	19" hauteur 2U
LONGUEUR ONDE	Selon SFP+	Selon SFP	Selon SFP	Selon SFP	-
OPTION	Chassis Réf. <b>411400</b>	Chassis Réf. <b>411400</b>	Chassis Réf. <b>411400</b>	Chassis Réf. <b>411400</b>	15 Convertisseurs
	RÉF. <b>411005</b>	RÉF. <b>411805</b>	RÉF. <b>411205</b>	RÉF. <b>411915</b>	RÉF. <b>411400</b>

RÉSEAU FILAIRE

# Convertisseurs fibre optique Gigabit



MODÈLE	<b>MC100CM</b>	<b>MC110CS</b>	<b>MC200CM</b>	<b>MC210CS</b>	<b>MC220L</b>
PORT RJ45	1x 10/100	1x 10/100	1x 1000	1x 1000	1x 1000
PORT FIBRE	Duplex SC 100	Duplex SC 100FX	SFP 100FX	SC 1000 LX	SFP Gigabit
FIBRE / DISTANCE	OM1/OM2 - 2km	OS2 - 20km	OM2/3/4 - 500m	OS2 - 20km	Selon SFP
LONGUEUR ONDE	1310nm	1310nm	850nm	1310nm	Selon SFP
OPTION	Chassis Réf. <b>311400</b>	Chassis Réf. <b>311400</b>	Chassis Réf. <b>311400</b>	Chassis Réf. <b>311400</b>	Chassis Réf. <b>311400</b>
	RÉF. <b>311911</b>	RÉF. <b>311914</b>	RÉF. <b>311915</b>	RÉF. <b>311925</b>	RÉF. <b>311898</b>



MODÈLE	<b>MC111CS</b>	<b>MC112CS</b>	<b>FC111A-20</b>	<b>FC111B-20</b>	<b>FC311A-2</b>	<b>FC311B-2</b>	<b>FC311A-20</b>	<b>FC311B-20</b>
PORT RJ45	1x 100	1x 100	1x 100	100 PoE	1x Gigabit	1x Gigabit	1x Gigabit	1x Gigabit
PORT FIBRE	Simplex SC/UPC 100FX	Simplex SC/UPC 100FX	Simplex SC/UPC 100FX	Simplex SC/UPC 100FX	Simple SC/UPC 1000LX	Simple SC/UPC 1000LX	Simple SC/UPC 1000LX	Simple SC/UPC 1000LX
FIBRE / DISTANCE	WDM OS2 - 20km	WDM OS2 - 20km	WDM OS2 - 20km	WDM OS2 - 20km	WDM OS2 - 2km	WDM OS2 - 2km	WDM OS2 - 20km	WDM OS2 - 20km
LONGUEUR ONDE	1310/1550nm	1310/1550nm	1310/1550nm	1310/1550nm	1310/1550nm	1310/1550nm	1310/1550nm	1310/1550nm
OPTION	Chassis Réf. <b>311400</b>	Chassis Réf. <b>311400</b>	Chassis Réf. <b>311420</b>	Chassis Réf. <b>311420</b>	Chassis Réf. <b>311420</b>	Chassis Réf. <b>311420</b>	Chassis Réf. <b>311420</b>	Chassis Réf. <b>311420</b>
	RÉF. <b>311921</b>	<b>311922</b>	RÉF. <b>311918</b>	<b>311919</b>	RÉF. <b>311904</b>	<b>311903</b>	RÉF. <b>311906</b>	<b>311905</b>



MODÈLE	<b>AT-DMC100/LC</b>	<b>AT-DMC100/ST</b>	<b>AT-MMC200/LC</b>	<b>AT-MMC200/ST</b>	<b>AT-UMC2000/LC-901</b>
PORT(S) RJ45	1 x RJ45 10/100	1 x RJ45 10/100	1 x RJ45 10/100	1 x RJ45 10/100	USB Type-C™ Femelle
PORT(S) FIBRE	Duplex LC 100 FX multimode	Duplex ST 100 FX multimode	Duplex LC 100 FX multimode	Duplex ST 100 FX multimode	Duplex LC 1000SX
FIBRE / DISTANCE	50-62.5/125µm - 2 kms	50-62.5/125µm - 2 kms	50-62.5/125 µm - 2 kms	50-62.5/125 µm - 2 kms	OM2/OM3 550 m
LONGUEUR ONDE	1310 nm	1310 nm	1310 nm	1310 nm	850 nm
CHÂSSIS COMPATIBLE	Non - Alim MicroUSB fournie	Non - Alim MicroUSB fournie	19" 1U Réf. <b>522206</b> 19" 3U Réf. <b>522215</b>	19" 1U Réf. <b>522206</b> 19" 3U Réf. <b>522215</b>	Alimenté par USB Type-C™
	RÉF. <b>522110</b>	RÉF. <b>522116</b>	RÉF. <b>522210</b>	RÉF. <b>522211</b>	RÉF. <b>522209</b>



MODÈLE	<b>AT-DMC1000/ST</b>	<b>AT-MMC2000/SC</b>	<b>AT-MMC2000/ST</b>	<b>AT-MMC2000/SP</b>	<b>AT-MMC2000LX/LC</b>
PORT(S) RJ45	1 x RJ45 10/100/1000	10/100/1000 Mbps	10/100/1000 Mbps	10/100/1000 Mbps	10/100/1000 Mbps
PORT(S) FIBRE	Duplex ST 1000 SX	Duplex SC	Duplex ST	Module SFP optionnel	Duplex LC
FIBRE / DISTANCE	OM2/OM3 - 550 m	OM2 550m	OM2 550m	Selon module	OS1/OS2 20kms
LONGUEUR ONDE	850 nm	-	-	-	-
CHÂSSIS COMPATIBLE	Non - Alim MicroUSB fournie	2U : Réf. <b>522215</b> 1U : Réf. <b>522206</b>	2U : Réf. <b>522215</b> 1U : Réf. <b>522206</b>	2U : Réf. <b>522215</b> 1U : Réf. <b>522206</b>	2U : Réf. <b>522215</b> 1U : Réf. <b>522206</b>
	RÉF. <b>522130</b>	RÉF. <b>522212</b>	RÉF. <b>522213</b>	RÉF. <b>522000</b>	RÉF. <b>522234</b>

# Modules fibre SFP et cartes fibre optique

## Module fibre optique



Réf. 311825



Réf. 522799



Réf. 522796



Réf. 522799

	FIBRE À UTILISER			RÉF.
	9/125	50/125	62,5/125	
<b>MODULE FIBRE OPTIQUE SFP+ GIGABIT</b>				
SFP+ DEXLAN 10G multimode	-	300 m	-	<b>311829</b>
SFP+ DEXLAN 10G monomode	10 km	-	-	<b>311825</b>
SFP+ Planet 10G Multimode -40°/+75°C (Tx/Rx 850)	300m	-	-	<b>411899</b>
SFP+ Planet 10G Multimode -40°/+75°C (Tx/Rx 1310)	2km	-	-	<b>411999</b>
SFP+ Planet vers RJ45 10Gbps 30m	-	-	-	<b>411846</b>
SFP+ TP-LINK 10G monomode	10 km	-	-	<b>311929</b>
SFP+ ALLIED RJ45 10GBase-T 100 m	-	-	-	<b>522846</b>
SFP+ ALLIED 10G-SR multimode, Duplex [Tx/Rx=850]	-	300 m	-	<b>522890</b>
SFP+ ALLIED 10G-LRM Multi mode Duplex [Tx/Rx=1310]	-	550 m	220 m	<b>522891</b>
SFP+ ALLIED DAC Direct attach cable, Twinax, 1 m	-	-	-	<b>746350</b>
SFP+ ALLIED DAC Direct attach cable, Twinax, 3 m	-	-	-	<b>522847</b>
SFP+ ALLIED DAC Direct attach cable, Twinax, 7 m	-	-	-	<b>522848</b>
SFP+ TP-LINK 10Gigabit Multimode 300m	300 m	-	-	<b>311949</b>
SFP+ TP-LINK RJ45 10GBASE-T Cuivre	30 m	-	-	<b>311947</b>
SFP+ TP-LINK 10Gigabit Stack 3m	3 m	-	-	<b>311943</b>
SFP+ TP-LINK 10Gigabit Stack 1m	1 m	-	-	<b>311946</b>
<b>MODULE FIBRE FORMAT SFP 100 FX</b>				
SFP PLANET 100 FX multimode	-	2 km	2 km	<b>411699</b>
SFP PLANET 100 FX monomode	20 km	-	-	<b>411695</b>
SFP PLANET 100 FX multimode -40°/+75°C	-	2 km	2 km	<b>411679</b>
SFP PLANET 100 FX monomode -40°/+75°C	20 km	-	-	<b>411675</b>
SFP ALLIED, 100BX monomode, BiDi [Tx=1550,Rx=1310]	15 km	-	-	<b>522691</b>
SFP ALLIED, 100BX monomode, BiDi [Tx=1310,Rx=1550]	15 km	-	-	<b>522692</b>

	FIBRE À UTILISER			RÉF.
	9/125	50/125	62,5/125	
<b>MODULE FIBRE FORMAT SFP GIGABIT</b>				
SFP ALLIED 1000 SX multimode	-	-	500 m	<b>522799</b>
SFP 1000 SX multimode	-	-	550 m	<b>311799</b>
SFP 1000 LX monomode	10 km	-	-	<b>311795</b>
SFP PLANET 1000 SX multimode	-	2 km	-	<b>411798</b>
SFP PLANET 1000 SX multimode -40°/+75°C	-	-	550 m	<b>411799</b>
SFP PLANET 1000 LX monomode -40°/+75°C	10 km	-	-	<b>411795</b>
SFP ALLIED RJ45 1000 BaseT 100 m	-	-	-	<b>522796</b>
SFP PLANET RJ45 1000 BaseT 100 m	-	-	-	<b>411896</b>
SFP TP-LINK 1000 SX multimode	-	-	550 m	<b>311899</b>
SFP TP-LINK 1000 LX monomode	10 km	-	-	<b>311895</b>
SFP TP-LINK WDM émetteur 1000 BX	10 km	-	-	<b>311901</b>
SFP TP-LINK WDM récepteur 1000 BX	10 km	-	-	<b>311902</b>
SFP ALLIED 1000SX multimode, Duplex [Tx/Rx=850]	-	550 m	220 m	<b>522799</b>
SFP ALLIED 1000LX10/1 monomode, Duplex [Tx/Rx=1310], -40 to 85°C	10 km	-	-	<b>746349</b>
SFP ALLIED 1000EX monomode, Duplex [Tx/Rx=1310]	40 km	-	-	<b>746348</b>
SFP ALLIED 1000BX monomode, BiDi [Tx=1310,Rx=1490]	10 km	-	-	<b>522793</b>
SFP ALLIED 1000BX monomode, BiDi [Tx=1490,Rx=1310]	10 km	-	-	<b>522794</b>
SFP TP-LINK RJ45 1000Mbps	-	100 m	-	<b>311873</b>
SFP TP-LINK GIGABIT WDM EMETTEUR 2KM	2 km	-	-	<b>311907</b>
SFP TP-LINK GIGABIT WDM RECEPTEUR 2KM	2 km	-	-	<b>311908</b>

## Module SFP compatible CISCO / HP



Réf. 311829

	FIBRE À UTILISER			RÉF.
	9/125	50/125	62,5/125	
<b>MODULES FIBRE SFP GIGABIT CODÉS PAR MARQUE</b>				
Module SFP 1000 SX multimode pour CISCO	-	550 m	295 m	<b>311773</b>
Module SFP 1000 LX monomode pour CISCO	20 km	-	-	<b>311780</b>
Module SFP 1000 SX multimode pour HP	-	550 m	295 m	<b>311761</b>
Module SFP 1000 LX monomode pour HP	10 km	-	-	<b>311762</b>
<b>MODULES FIBRE SFP+ 10 GIGA CODÉS CISCO</b>				
Module SFP+ 10G multimode pour CISCO	-	300 m	-	<b>311774</b>
Module SFP+ 10G monomode pour CISCO	10 km	-	-	<b>311776</b>
<b>CORDONS CUIVRE TWINAX SFP+ PASSIFS</b>				
Cordon DAC SFP+ 10G pour CISCO - 1 m	-	-	-	<b>311778</b>
Cordon DAC SFP+ 10G pour CISCO - 3 m	-	-	-	<b>311779</b>
Cordon DAC SFP+ 10G pour CISCO - 5 m	-	-	-	<b>311777</b>

Réf. 311778



\*\* Autres marques ou modèles : nous consulter !

## CARTES INTERNES SPÉCIALES SERVEURS



10 G



PoE



PLUS PRODUIT	<b>40 Gbps de bande passante !</b>	<b>Injecteur PoE+ intégré !</b>	<b>Ports indépendants ou agrégables !</b>
MODÈLE	AT-ANC10S/2	AT-2911GP/SFP	AT-2911SFP/2
FORMAT	Standard + LP	Standard + LP	Standard + LP
TAILLE PCIE	8x (8 lane)	1x (1 lane)	1x (1 lane)
PORT FIBRE	2 SFP+ 1G/10G	1 SFP 100/1G	2 SFP 100/1G
PORT CUIVRE	-	10/100/1000 PoE+ 30 W	-
RÉF.	<b>522910</b>	RÉF. <b>522911</b>	RÉF. <b>746378</b>

# Environnement domotique entreprise



## Thermomètre IP WiFi et PoE avec 2 contacts secs

Pour une surveillance optimale !

Le HWg-STE2 est un thermomètre / hygromètre IP avec 2 entrées numériques. Il envoie une alerte par mail lorsque la température sort des plages programmées ou encore quand un contact d'alarme est fermé. Les sondes et détecteurs connectés peuvent être surveillés à l'aide de l'interface Web, via SNMP ou par le portail gratuit SensDesk.com

- › Mesure de -30° à +125°C et humidité jusqu'à 99% RH
- › 2 ports RJ11 pour 3 sondes max type Uni-Wire
- › 2 entrées I/O bornier à vis : contact sec (porte, mouvement, fumée...)
- › 1 port RJ45 10/100 PoE
- › Client WiFi 11n 150 Mbps intégré
- › Livré avec 1 sonde T° sur cordon 3 m

	RÉF. HWGROUP	RÉF.
Thermomètre IP WiFi et PoE avec 2 contacts secs	HWg-STE2 R2	<b>600753</b>
Capteur d'ouverture de porte sur cordon 2 m	MK4	<b>600371</b>

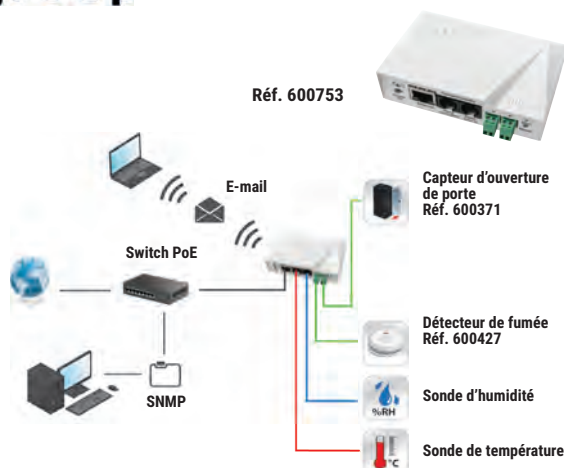

## STE2 LITE Thermomètre - hygromètre sur IP

Jusqu'à 4 sondes en cascade !

Thermomètre LAN et WiFi simple à utiliser pour la mesure des emplacements distants. Chaque fois qu'une température dépasse la plage spécifiée, une notification par e-mail est envoyée. Le package STE2 LITE comprend un capteur de température Temp-1W/Uni 1 m et un adaptateur secteur international 5 V.

- › Mesure : -30° à +125°C / 0 à 99% RH
- › Plus de 30 capteurs compatibles
- › Alarme temps réel: Web http, eMail, XML API, SNMP



NEW



Démo

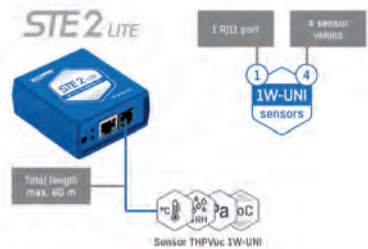

	RÉF. HWGROUP	RÉF.
Thermomètre -Hygromètre sur IP LAN/WiFi	STE-LITE	<b>600829</b>

## Thermomètre sur GSM / GPRS

Alertes SMS et e-mails !

Solution de surveillance environnementale pouvant être installée en quelques minutes. Pour cela, une simple couverture réseau téléphonique GSM est nécessaire. 5 destinataires pourront être alertés par e-mail ou SMS grâce au modem GSM / GPRS intégré. Ses 2 ports RJ11 permettent de connecter des sondes de température et / ou d'humidité et ses borniers de contact sec peuvent être utilisés pour le raccordement de capteurs de fumée, d'ouverture de porte ou détecteur infrarouge (PIR).

- › 2 ports RJ11 pour sonde
- › 2 entrées contact sec
- › 1 port pour carte SIM GSM / GPRS
- › Livré avec 1 sonde température -10/+80° sur câble 3 m RJ11

	RÉF. HWGROUP	RÉF.
Thermomètre sur GSM + 1 sonde + 1 alim	HWG-AREST2	<b>600524</b>

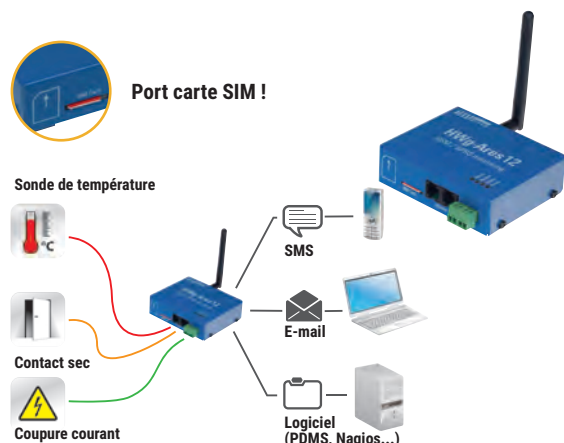

## Sondes UNI-Wire sur câble RJ11

Température et Humidité !

	RÉF.
Sonde Température -10°/+80°C IP67 - 3m	<b>600585</b>
Sonde Température d'extérieur -50° / +125°C IP67 - 3m	<b>600311</b>
Sonde Humidité - 3m	<b>600488</b>
Double sonde Température et Humidité sur 1 seul RJ11 - 3m	<b>600520</b>

Réf. 600488



Réf. 600520



## Astuce !

Rallongez le câble de vos sondes avec des cordons ADSL RJ11 et un coupleur RJ11

Voir section téléphonie pages 54 à 58



# Liaisons réseau longue distance Coax VDSL et fibre 10G

## Convertisseur 10Gigabit Fibre vers Cuivre

**Des Kilomètre en 10G !**

Solution d'extension de distance réseau flexible et fiable, les modèles manageables permettent de surveiller en temps réel les incidents, de casse ou déconnexion.

- › Ports RJ45 Multigigabit : 10G/2.5G/1G/100BASE-X
- › Ports SFP+ Bi-Vitesse : 1G/10G sur modèle manageables
- › Management : LFP/SNMP/VLAN/Web/Cloud



	FIBRE	RJ45	RÉF. FOURNISSEUR	RÉF.
Convertisseur	SFP+ 10G	10/5/2.5/1G/100	XT-705A	<b>314905</b>
	SFP+ 1G/10G	10/5/2.5/1G/100	XT-905A	<b>314910</b>
Convertisseur manageable	2x SFP+ 1G/10G		XT-915A	<b>314915</b>
	2x SFP+ 1G/10G	10/5/2.5/1G/100	XT-925A	<b>314925</b>

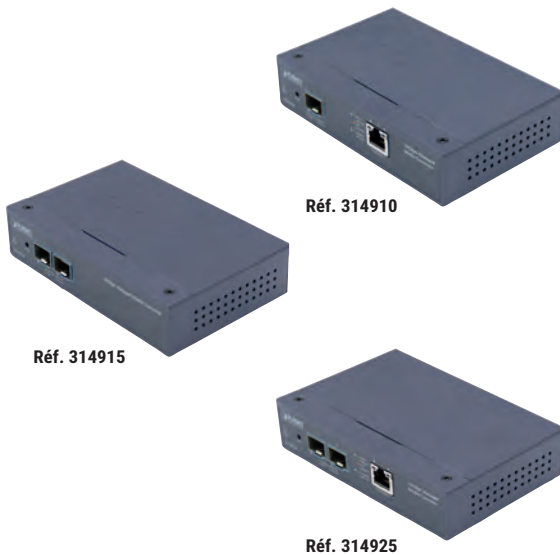

## Kit PoE sur Coax HighWire PowerStar

**25 Watts Jusqu'à 500m !**

Utiliser du câble coaxial RG59 ou RG11 pour connecter une caméra IP PoE sur grande distance. L'émetteur peut s'alimenter via un switch PoE ou une alimentation optionnelle

- › Testeur Budget PoE en bout de ligne
- › Connecteur Coax : BNC Femelle

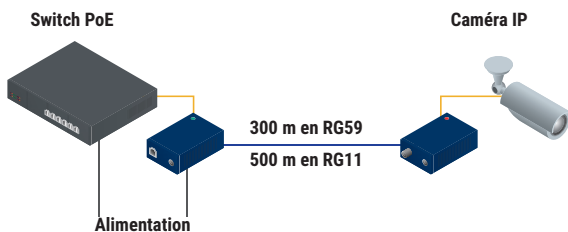

	RÉF. FOURNISSEUR	RÉF.
Emetteur HighWire PowerStar unité de base	VHW-HWPS-B	<b>053264</b>
Récepteur HighWire PowerStar unité caméra	VHW-HWPS-C	<b>053265</b>
Alimentation secteur DC 57V 800 mA	VPSU-57V-800-EU	<b>743140</b>
Cordon Europe Bi-polaire pour VPSU-57V	2-PIN-EU	<b>743082</b>

## Convertisseur VDSL2 avec switch 4 ports 10/100

**Jusqu'à 1,4 km sur 1 paire de fil !**

Conçu pour établir une connexion longue distance sur une simple ligne téléphonique utilisant la combinaison des technologies VDSL2 et Ethernet. Configurable en CO / CPE, il peut être utilisé en maître ou esclave avec le switch VDSL2.

- › 4 ports RJ45 10/100
- › 2 ports RJ11 : 1 VDSL2 + 1 ligne téléphonique (PABX)
- › Profil 17a : 300 m - 90 Mbps / 800 m - 50 Mbps / 1400 m - 20 Mbps
- › Profil 30a : 300 m - 100 Mbps / 600 m - 65 Mbps / 800 m - 48 Mbps



	RÉF. FOURNISSEUR	RÉF.
Convertisseur VDSL2 + switch 4p 10/100	VC-234	<b>410234</b>

## Convertisseur VDSL2 Ethernet

**Du 100 Mbps ou Gigabit sur 2 fils !**

Etablissez une liaison jusqu'à 1,4 km avec le transfert maximum de la technologie VDSL2.

- › Port RJ45 : Ethernet 100Mbps ou Gigabit
- › Port RJ11 : VDSL2 sur 2 fils (ligne téléphonique)
- › Vitesse variable selon la distance
- › Profils : 17a / 30a et G.vector. sur modèle Gigabit



	RÉF. FOURNISSEUR	RÉF.
Convertisseur VDSL2 Ethernet 100 Mbps	VC-231	<b>410231</b>
Convertisseur VDSL2 Ethernet Gigabit	VC-231G	<b>410232</b>
Convertisseur VDSL2 Injecteur Gigabit PoE+	VC-231GP	<b>410233</b>

**PENSEZ-Y**

Retrouvez les antennes 3G/4G/5G

Pages : 171 et 172

# Modem 4G LTE - Routeur VPN

## Dexlan

### Modem-Routeur sans fil 4G LTE et WiFi 4

#### L'internet partout !

Disposez d'un accès Internet en WiFi partout, via la 4G LTE alimenté par son injecteur PoE ou par un PowerBank USB optionnel. Il simplifie vos installations de caméra de surveillance, et offre grâce à son chipset Qualcomm jusqu'à 90 connexions simultanées. D'autre part, il dispose de la fonction Routeur et du mode point d'accès permettant les applications de type Bridge point à point ou répéteur WiFi. Robuste en boîtier métal IP30, il supporte des températures de -10 à 55°C pour les milieux de production. Il peut être employé en backup d'un accès Internet primaire par le port WAN. Dans ce cas, la 4G sert d'accès de secours.

- › Plug & Play : facile à installer, PoE, USB
- › Transforme la 4G en WiFi 4 N300
- › 90 utilisateurs simultanés



Routeur 4G LTE Metal IP31 WiFi 4 10°C/+55°C	RÉF. FOURN. DX-4GRTAPW4	RÉF. <b>321400</b>
---	-------------------------	--------------------

### Modem - Routeur 4G LTE Double SIM WiFi 4 -35/75°C

#### L'internet sans coupure !

Conception industrielle, Indispensable dans tous les milieux de production, ce modem-routeur 4G garantit une connexion permanente avec son système double carte SIM. Utilisable aussi en ligne de secours 4G lorsqu'il est combiné à un routeur ADSL ou Fibre.

- › Fonction VPN : IPsec / OpenVPN / GRE / Wireguard
- › Ports : 2 x RJ45 10/100 (configuration LAN / WAN)
- › Livré avec antennes WiFi et 4G démontables



	RÉF ROBUSTEL	RÉF
Modem Routeur 4G LTE Double SIM WiFi 4 -35/75°C	R2010	<b>308326</b>
Kit de montage mural pour Robustel R2010,	S051013	<b>308327</b>
Kit de montage Rail DIN pour Robustel R2010,	S050006	<b>308328</b>
Antenne 4G sur socle magnétique + câble 2m SMA	E003045	<b>308325</b>

### Modem 4G LTE Industriel WiFi 4 - VPN -25/70°C

#### Avec + 2 ports Entrée/Sortie !

De très faible encombrement, utile pour les espace restreint, panneaux de bus, DAB et distributeurs automatiques, les applications de surveillance et d'affichage numérique. Ses ports I/O permettent d'intégrer à distance, détecteur d'ouverture, serrure électrique, alarme sonore...

- › Port carte SIM 3G/4G tout opérateur
- › 2 antennes fournies
- › Fixation Rail DIN fournie



	RÉF ROBUSTEL	RÉF
Modem 4G LTE Industriel WiFi 4 - VPN -25/70°C	R1510-4L	<b>308334</b>
Alimentation rail DIN 12v 15W		<b>314613</b>

## Dexlan

### Routeur 4G LTE d'intérieur

#### Alimentation secteur ou PoweBank !

Insérer une carte Sim tout opérateur pour l'utiliser en accès de secours d'une box fibre/xDSL, votre connexion Internet devient permanente, que ce soit en filaire ou en WiFi.

- › WiFi 4 : N300 Mbps
- › 4G LTE : 150/50 Mbps
- › 3 Ports RJ45 : 1Wan/2LAN 10/100



Routeur 4G LTE d'intérieur IP31 WiFi 4 N300	RÉF. FOURNISSEUR DX-4GRTIDW4	RÉF. <b>321410</b>
---	------------------------------	--------------------

### Modem 4G LTE WiFi N300

#### Le 1er prix des modems 4G !

Box 4G pour partager en WiFi sa connexion Internet avec jusqu'à 32 appareils et profitez de vitesses de téléchargement allant jusqu'à 150 Mbps.

- › 2 Antennes LTE démontables
- › 2 ports RJ45 10/100 dont 1 avec fonction WAN



Modem 4G LTE WiFi N300	RÉF. FOURNISSEUR Archer TL-MR100	RÉF. <b>305315</b>
------------------------	----------------------------------	--------------------

### Routeur Omada VPN Multi-WAN Fibre 10 Gigabit



#### Avec + 2 ports Entrée/Sortie !

Deux ports SFP+ 10GE et jusqu'à 10 ports WAN permettent une connectivité d'agrégation à bande passante élevée et une large bande multiligne. Fonctions VPN et OpenVPN, équilibrage de charge, contrôle d'accès, DoS et contrôle de la bande passante

- › Intégré à Omada SDN : Provisioning, Cloud Management et Monitoring.
- › 110 tunnels OpenVPN / 300 IPsec
- › Double source d'alimentation



Routeur Omada VPN Multi-WAN 10Gigabit	RÉF. FOURNISSEUR ER8411	RÉF. <b>308411</b>
---------------------------------------	-------------------------	--------------------

### Routeur VPN MultiWan PoE OMADA

#### Le 3 en 1, Routeur, Switch PoE et Contrôleur WiFi !



Avec un seul boîtier compact, les utilisateurs peuvent remplacer leur configuration de routeur avec tunnels VPN, de contrôleur matériel de bornes WiFi et de switch PoE+ avec budget de 110 watts.

- › 2 ports fibre Gigabit SFP WAN/LAN
- › 1 port Gigabit WAN
- › 1 port Gigabit LAN/WAN
- › 8 ports Gigabit LAN PoE+



Routeur Contrôleur Omada VPN 4 WAN 8p Gigabit PoE+ 110W	RÉF. FOURNISSEUR ER7212PC	RÉF. <b>307212</b>
---	---------------------------	--------------------

# Courants porteurs en ligne CPL

## Kit CPL Gigabit AV1200 et WiFi AC1200

**Le plus rapide !**

Combinant des ports RJ45 Gigabit, le CPL en AV1200 et le WiFi Dual-Band AC1200, ce kit permet d'installer rapidement un accès internet à hautes performances.

- › Boîtiers avec prises mâle / femelle
- › Installation facile : bouton appairage CPL et WiFi



Kit CPL AV1200 et WiFi AC1200

RÉF. TP-LINK TL-WPA8635P RÉF. **068908**

## Kit CPL AV1300 Gigabit avec prise gigogne française 16 A

**Spécial télévision via Internet !**

Adaptant la technologie MiMo du WiFi au CPL, ce kit permet d'obtenir une transmission stable du signal Ethernet Gigabit au travers des lignes électriques, indispensable aux flux HD des nouveaux médias de télévision sur IP

- › CPL AV1200 MiMo 2x2
- › Prises filtrées mâle/femelle
- › Ports RJ45 Gigabit



Kit CPL AV1300 Gigabit prise gigogne FR 16 A

RÉF. TP-LINK TL-PA8015 KIT RÉF. **068994**

## CPL AV1000 à prises françaises

**Le nouveau standard du CPL !**

- › Protocole CPL : AV600
- › Port RJ45 : Gigabit 10/100/1000



Kit CPL AV1000 à prises gigognes

RÉF. TP-LINK TL-PA7017P KIT(FR) RÉF. **068924**

## CPL AV1000 à prises françaises avec WiFi 5 AC 1200

**Le nouveau standard du CPL !**

- › Protocole CPL : AV1000
- › Standard : WiFi 5 AC1200Mbps
- › Port RJ45 : Gigabit 10/100/1000



Kit CPL AV1000 avec borne WiFi AC1200

RÉF. TP-LINK TL-WPA7617P KIT(FR) RÉF. **068924**

## CPL devolo Magic 2 WiFi 6

**G.hn Le nouveau CPL Ultra Haut Débit !**



Les Devolo Magic utilisent la nouvelle norme de CPL G.hn qui stabilise le streaming HD, la visio en télétravail et augmente la vitesse de transfert de 100% et aussi la portée jusqu'à 500 m sur un réseau électrique domestique. Combiné avec du WiFi 6 AX1800, c'est une couverture maximale sans frais de construction.

- › Vitesse CPL Magic 2 : 2400 Mbps
- › Standard WiFi 6 en AX1800
- › Prise Gigogne et 2 ports RJ45



	RÉF. DEVOLO	RÉF.
Devolo magic 2 WiFi 6 – unitaire	8812	<b>038812</b>
Devolo magic 2 WiFi 6 Starter pack de 2	8817	<b>038817</b>
Devolo magic 2 WiFi 6 Multiroom pack de 3	8825	<b>038825</b>

## CPL devolo Magic 2 2400Mbps sur Rail DIN

**Compatible 380V Coupleur de phase intégré !**

Le Devolo Magic 2 DINrail permet de centraliser et diffuser le réseau Ethernet à haut débit sur du triphasé ou un circuit domestique monophasé. Il utilise la nouvelle norme de CPL G.hn qui découple les performances et assure une stabilité optimale

- › Vitesse CPL Magic 2 : 2400Mbps
- › Bornier à vis ; Neutre, Phase 1-2-3 et PE
- › 1 Prise RJ45



	RÉF. DEVOLO	RÉF.
Devolo magic 2 DINrail	8528	<b>038528</b>

## Kit CPL AV1000 et WiFi 5 AC750

**Du WiFi à tous les étages !**

- › Protocole CPL : Homeplug AV2 (AV1000)
- › Récepteur WiFi : 802.11ac Dual-Band AC750



Kit CPL AV1000 – WiFi 5 AC750

RÉF. TP-LINK TL-WAP7517 KIT RÉF. **068923**

## Boîtier CPL avec prises électriques filtrées

Déployez jusqu'à 16 boîtiers CPL ! Ces kits économiques de courant porteur permettent d'installer un accès Internet dans toutes les pièces de votre résidence. 16 adaptateurs CPL peuvent être appairés ensemble et transforment votre réseau électrique en un switch Ethernet virtuel.

- › Prise électrique mâle / femelle
- › 1 port RJ45 100 Mbps par boîtier
- › CPL 500 Mbps compatible avec boîtier 200 Mbps
- › Appairage par bouton ou logiciel



CPL AV500 avec prises gigogne – Pack de 2

RÉF. TP-LINK TL-PA4015P KIT RÉF. **068966**



# Index TP-Link Stockés – Huawei Fast Track



## RÉFÉRENCES DISPONIBLES SUR STOCK !

CPL COURRANT PORTEUR		
TL-WPA8x635P KIT	Kit de 2 CPL AV1300 WIFI 5 AC1350 Dual Band	<b>068908</b>
TL-PA7017P KIT(Fr)	Kit de 2 CPL AV100 Avec prise Gigogne Fr.	<b>068924</b>
TL-WPA7617 KIT(Fr)	Kit de CPL AV1000 WIFI 5 AC1200 Dual Band	<b>068934</b>
TL-PA4015P KIT	Kit de 2 NANO CPL 600 AVEC PRISE - PACK DE 2	<b>068966</b>
TL-PA8015P KIT	Kit de 2 CPL AV1300 GIGABIT Prise Gigogne Fr.	<b>068994</b>
ACCESSOIRES		
UE200	Adaptateur USB 2.0 RJ45 Ethernet 10/100Mbps	<b>301012</b>
UC400	Cordon adaptateur USB-C Male pour clé USB WIFI	<b>301015</b>
HA100	Récepteur Bluetooth 4.0 Audio jack 3.5mm	<b>301010</b>
UE300	Adaptateur USB 3.0 RJ45 Ethernet Gigabit	<b>301020</b>
WIFI SOHO		
TL-MR3420	Routeur 3G/WAN WIFI 4 N300 MBPS	<b>302342</b>
TL-POE150S	Injecteur PoE 1 Port 10/100 802.3af 15W	<b>302415</b>
TL-WR802N	Nano Routeur Mobile sans fil WIFI 4 N300 Mbps	<b>302731</b>
TL-WA901N	Point d'accès / Bridge WIFI 4 N450 Mbps avec kit PoE	<b>302903</b>
TL-WA1201	Point d'accès WIFI 5 AC1200Mbps avec kit PoE	<b>305121</b>
ARCHER C80	Routeur Gigabit WiFi 5 AC1900 MU-MIMO	<b>305258</b>
TL-MR6400	Modem Routeur Switch 4 ports 10/100 + WiFi 4 N300	<b>318964</b>
ARCHER VR400	Modem Routeur VDSL2/ADSL+ Switch 4 ports 10/100 + WiFi 4 N300	<b>318994</b>
ARCHER MR200	Modem Routeur 4G LTE WIFI 5 AC750 Mbps	<b>305375</b>
ARCHER MR600	Modem Routeur 4G+ LTE Gigabit WiFi 5 AC1200 Mbps	<b>305390</b>
ARCHER T3U	Mini Clé USB WIFI 5 Dual-Band AC1300 Mbps	<b>305730</b>
ARCHER T2U NANO	TP-Link ARCHER T2U Nano Clé USB WIFI 11AC Dual-Band AC600	<b>307521</b>
FIBRE OPTIQUE		
TL-SM311LS	Module SFP MiniGBIC Monomode LC	<b>311895</b>
TL-SM311LM	Module Fibre optique SFP MiniGBIC LC Multimode 1000SX	<b>311899</b>
MC100CM	Convert. RJ45 10/10 vers Fibre optique 100FX SC Multimode 2km	<b>311911</b>
MC200CM	Convert. RJ45 Gb vers Fibre optique SC 1000LX Multimode 500m	<b>311915</b>
MC210CS	Convert. RJ45 Gbvers Fibre optique SC 1000SX Monomode 10km	<b>311925</b>
MC220L	Convertisseur RJ45 Gigabit vers Module SFP 1000SX/LX	<b>311898</b>
RÉSEAU DOMESTIQUE FILAIRE		
TG-3468	CARTE PCI EXPRESS GIGABIT	<b>300541</b>
TL-SF1005D	Switch 5 ports 10/100	<b>317020</b>
TL-SF1008D	Switch 8 ports 10/100	<b>317030</b>
TL-SF1008P	Switch 8 ports 10/100 dont 4 PoE Budget 53W	<b>317048</b>
TL-SG1008P	Switch 8 ports Gigabit dont 4 PoE Budget 53W	<b>317049</b>
TL-SG1005P	Switch 5 ports Gigabit dont 4 PoE Budget 56W	<b>317052</b>
TL-SG105E	Switch Métal 5 Ports Gigabit IGMP+VLAN+QoS	<b>317365</b>
TL-SG105	Switch 5 ports Gigabit Métal	<b>317105</b>
TL-SG108	Switch 5 ports Gigabit Métal	<b>317108</b>
TL-SG1005D	Switch 5 ports Gigabit	<b>317121</b>
TL-SG1008D	Switch 8 ports Gigabit	<b>317131</b>
TL-SG1008MP	Switch 8 Ports Gigabit Full PoE+ Budget 126W	<b>317159</b>
TL-SG1210P	Switch 9 Ports Gigabit dont 8 PoE+ & 1 SFP Budget 63W	<b>317161</b>
RÉSEAU ENTREPRISE FILAIRE		
TL-SG1024	Switch 24 Ports Gigabit 19" rackable	<b>317141</b>
TL-SG1048	Switch 48 Ports Gigabit 19" rackable	<b>317142</b>
TL-SF1024	Switch 24 Ports 10/100 19" rackable	<b>317055</b>
TL-SF1016	Switch 16 Ports 10/100 19" rackable	<b>317063</b>
TL-SF1016D	Switch 16 Ports 10/100 13" rackable 19"	<b>317071</b>
TL-SG1016DE	Easy Smart Switch 16 Ports Gigabit Manageable	<b>317366</b>
TL-SG1024DE	Easy Smart Switch 24 Ports Gigabit Manageable	<b>317364</b>
LS108G	Switch métal 8 Ports Gigabit	<b>317103</b>
TL-SG1016	Switch 16 Ports Gigabit Rackable	<b>317135</b>
TL-SG108PE	Easy Smart Switch 8 Ports Gigabit dont 4 PoE+ 55W	<b>317369</b>
TL-SG1016PE	Easy Smart Switch 16 Ports Gigabit dont 8 PoE+ 110W	<b>317086</b>
RÉSEAU PROFESSIONNEL SDN OMADA		
OC200	Contrôleur centralisé WIFI Hardware SDN OMADA 100 bornes	<b>307050</b>
OC300	Contrôleur centralisé WIFI Hardware SDN OMADA 500 bornes	<b>307100</b>
EAP115	Plafonnier SDN WIFI 4 N300 Mbps PoE Actif	<b>307115</b>
EAP110-OUTDOOR	HotSpot d'extérieur SDN WIFI 4 N300 Mbps PoE IP65	<b>307111</b>
EAP115-WALL	Plastron Mural SDN WIFI 4 N300 Mbps PoE actif	<b>307116</b>
EAP225-OUTDOOR	HotSpot d'extérieur SDN WIFI 5 AC1200 Mbps PoE actif IP65	<b>307124</b>
EAP225	Plafonnier SDN WIFI 5 Dual Band AC1350 Mbps Gb PoE actif	<b>307225</b>
EAP235-WALL	Applique murale SDN WIFI 5 AC1200 Mbps PoE actif	<b>307235</b>
EAP245	Plafonnier SDN WIFI 5 Dual Band AC1750 Mbps Gb PoE actif	<b>307245</b>
EAP245(5-PACK)	Pack de 5 Plafonniers WiFi 5 AC1750 Mbps Gigabit PoE actif	<b>307246</b>
EAP660 HD	Plafonnier SDN WIFI 6 Haute Densité AX3600 Mbps 2,5Gbps PoE+	<b>307660</b>
EAP610	Plafonnier SDN WIFI 6 Dual Band AX1800 Mbps Gigabit PoE+	<b>307661</b>
EAP610_V2	Plafonnier Diamètre 160 SDN WIFI 6 AX1800 Mbps Gb PoE+	<b>307662</b>
ER7206	Routeur SafeStream VPN 4 ports Wan SDN 5 Gb & 1 SFP	<b>307206</b>
ER605	Routeur SafeStream VPN 4 ports Wan SDN 5 Gb	<b>309565</b>
TL-SG2008P	Switch SND Manag. Niv. 2 8 Ports Gb PoE+ Budget 62W	<b>317207</b>
TL-SG2210P	Switch SDN Manag. Niv. 2 8 ports Gb PoE+ & 2 SFP Budget 53W	<b>317210</b>
TL-SG2210MP	Switch SDN Manag. Niv. 2 8 ports Gb PoE+ & 2 SFP Budget 150W	<b>317221</b>
TL-SG2428P	Switch SDN Manag. Niv. 2 24 ports Gb PoE+ & 4 SFP Budget 250W	<b>317230</b>
TL-SG3428MP	Switch SDN Manag. Niv. 2+ 24 ports Gb PoE+ & 4 SFP Budget 192W	<b>317624</b>
TL-SG3428X	Switch SDN Manag. Niv. 2+ 24 ports Gb & 4 SFP+ 10G	<b>317632</b>
TL-SG3452	Switch SDN Manag. Niv. 2+ 48 ports Gb & 4 SFP	<b>317635</b>
EAP110	Plafonnier WIFI 4 300Mbps PoE Passif	<b>307110</b>
EAP650	Plafonnier SDN WIFI 6 AX3000 Gigabit PoE+	<b>307655</b>

## HUAWEI FAST TRACK

OPTEZ POUR LA VITESSE, GAGNEZ EN VALEUR

LIVRAISON EN 2 SEMAINES



### EXTRAIT DE LA GAMME WI-FI 6 (802.11AX) POINTS D'ACCÈS D'INTÉRIEUR



**AirEngine 8760-X1-PRO**

- › Device rate : 10.75 Gbps
- › NSS : 4+12/4+8+4



**AirEngine 6760-X1**

- › Device rate : 10.75 Gbps
- › NSS : 4+6/4+8/4+4+4



**AirEngine 6760-X1E**

- › Device rate : 10.75 Gbps
- › NSS : 4+6/4+8/4+4+4



**AP7060DN**

- › Device rate : 5.95 Gbps
- › NSS : 4+8



**AirEngine 6761-21**

- › Device rate : 3.55 Gbps
- › NSS : 4+4



**AirEngine 6761-21E**

- › Device rate : 3.55 Gbps
- › NSS : 4+4



**AirEngine 6761-21T**

- › Device rate : 6.575 Gbps
- › NSS : 2+2+4



**AirEngine 6761-22T**

- › Device rate : 6.575 Gbps
- › NSS : 2+2+4 (6 GHz)

### EXTRAIT DE LA GAMME WI-FI SWITCH CONFIGURABLE CAMPUS NETWORKS



**CloudEngine S5731-S**

- › VXLAN-based virtualization, one network for multiple purposes
- › All-optical and hybrid optical-electrical models



**CloudEngine S5732-H hybrid optical-electrical switch**

- › Unique 300 m PoE++ sur fibre
- › MACsec on 10GE, 25GE, 40GE, and 100GE ports



**CloudEngine S5732-H all-electrical (multi-GE) switch**

- › Unique RTU, softwaredefined port rates
- › MACsec on 10GE, 25GE, 40GE, and 100GE ports

### PLUS DE MODÈLES HUAWEI FAST TRACK, NOUS CONSULTER !

# Index PLANET - STONET



RÉF. PLANET	DÉSIGNATION	RÉF.
<b>SWITCH ET CONVERTISSEUR FORMAT INDUSTRIEL</b>		
ISW-500T	Switch industriel 5 ports 10/100 compact -40 / 75°	<b>314505</b>
ISW-800T	Switch industriel 8 ports 10/100 compact -40 / 75°	<b>314508</b>
IFT-802T	Conv. industriel IP30 RJ45 / 100 FX multimode SC -40 / 75°	<b>314701</b>
IGS-500T	Switch industriel 5 ports Gigabit -40/75°	<b>314515</b>
ISW-501T	Switch industriel 5 ports 10/100 -40 / 75°	<b>314705</b>
ISW-801T	Switch industriel 8 ports 10/100 -40 / 75°	<b>314708</b>
ISW-621T	Switch indust. 4 ports 10/100+2 fibres SC 100 FX multimode -45/75°	<b>314706</b>
ISW-704PT	Switch industriel 5 ports 10/100 donc 4 PoE -40 / 75°	<b>314704</b>
IGS-624HPT	Switch industriel niv.2 4 ports Gigabit PoE+ 2 SFP	<b>314862</b>
ISW-621TF	Switch industriel 4 ports 10/100 + 2 SFP 100 FX -40 / 75°c	<b>314742</b>
ISW-514PTF	Switch indust. 4 ports 10/100 PoE+ 1 SFP 100 FX -45 / 75°	<b>314715</b>
IGS-501T	Switch industriel 5 ports Gigabit -40 / 75°	<b>314805</b>
IGS-801T	Switch industriel 8 ports Gigabit -40 / 75°	<b>314808</b>
IGS-620TF	Switch indust. 4 ports Gigabit + 2 SFP 100 FX / 1G -40 / 75°	<b>314842</b>
IGS-10020MT	Switch indust.niv. 2 8 ports Gigabit + 2 SFP 100 FX / 1G -40 / 75°	<b>314882</b>
IPoE-162S	Splitter industriel. PoE 10/100 et Gigabit PoE+vers RJ45+12 à 24V -40/75°	<b>314702</b>
IGS-4215-4P4T	Switch industriel 8 ports Gigabit 4 PoE+ -40/75°	<b>314844</b>
IGS-4215-4P4T2S	Switch industriel 8 ports Gigabit 4 PoE+ et 2 SFP -40/75°	<b>314846</b>
IGS-10020PT	Switch industriel L2 8 ports Gigabit PoE et2 SFP 100FX/1G	<b>314890</b>
IGS-10020HPT	Switch industriel L2 8 ports Gigabit PoE+ et2 SFP 100FX/1G	<b>314892</b>
IPoE-162	Injecteur PoE+ 30 W Gigabit industriel -40°/75°	<b>314162</b>
IPoE-E174	Switch industriel entrée UltraPoE vers 4 Gigabit PoE+	<b>410174</b>
IGS-504HPT	Switch industriel 5 ports Gigabit 4 PoE+	<b>314804</b>
IGPT-815AT	Mini convertisseur industriel fibre SFP injecteur Gigabit PoE+	<b>314810</b>
ICS-2105A	Convertisseur industriel DB9 RS232/485 fibre SFP 100FX	<b>314735</b>
IGS-510TF	Switch industriel 4p Gigabit & 1 SFP 100/1G	<b>314841</b>
IGS-5225-4T2S	Switch industriel L2 4 Gigabit + 2 SFP 100FX/1G	<b>314832</b>
IGS-824UPT	Switch industriel 6 Gigabit dont 4 UltraPoE & 2 SFP	<b>314824</b>
IGUP-805AT	Convertisseur industriel Gigabit PoE++/SFP 100FX/1G	<b>314825</b>
IPoE-171-95	Injecteur PoE++ industriel Multi-Gigabit -40°/75°	<b>410176</b>
IPoE-260-12V	Double injecteur PoE+ industriel 72W	<b>410260</b>
IXT-705AT	Convertisseur industriel fibre 10G SFP+ / RJ45 10G/2.5G	<b>314905</b>
IGUP-2205AT	Convert. indust. 2x SFP 100/1G - 2x Gigabit PoE++ 90W max	<b>314202</b>
IGUP-1205AT	Convert. indust. 2x SFP 100/1G - 1x Gigabit PoE++ 90W max	<b>314205</b>
IGS-801M	Switch indust. Manageable Niveau 2 - 8 ports Gigabit -40°/75°c	<b>314809</b>
IGS-5225-8P4S	Switch indust. Manag. Niveau 2 - 8 ports Gigabit PoE+ & 4 SFP	<b>314852</b>
IGT900-1T1S	Convert. indust. Manageable Niv. 2 - SFP 100/1G/2.5G / 1x Gigabit	<b>410200</b>
IGUP-2205AT	Convertisseur Industriel 2 ports Gigabit PoE++ & 2x SFP 100/1G	<b>314202</b>
IGUP-1205AT	Convertisseur Industriel 1 port Gigabit PoE++ & 2 SFP 100/1G	<b>314205</b>
IGS-801M	Switch industriel Manageable Niv.2 8 ports Gigabit -40°/75°c	<b>314809</b>
IGS-5225-4P2S	Switch Industriel Manageable Niv.2 4 Gigabit PoE+ & 2 SFP 100/1G	<b>314834</b>
<b>SWITCH PLAT</b>		
WGS-5225-8P2SV	Switch industriel plat LCD 8 ports PoE+ et 2 SFP	<b>314829</b>
WGS-5225-8T2SV	Switch industriel plat niv.2 LCD 8 ports Gigabit et 2 SFP	<b>314830</b>
WGS-4215-8P2S	Switch industriel plat 8 ports PoE+ et 2 SFP -40/75°	<b>314828</b>
WGR-500-4P	Routeur 4P Gigabit PoE+ Industriel plat	<b>314504</b>
WGS-810	Switch industriel plat 8 Gigabit -20/+60°	<b>314811</b>
WGS-814HP	Switch industriel mural 8 Gigabit dont 4 PoE+	<b>314814</b>
WGS-818HP	Switch industriel mural 8 Gigabit PoE+ -20°/60°	<b>314818</b>
<b>CONVERTISSEUR ET CHÂSSIS RACKABLE</b>		
XTF705A	Convertisseur fibre 10G / 5G / 2.5G / 1G / 100 - SFP+ 10G	<b>411005</b>
MC-1500	Châssis rackable 19" 2U 15 slots pour convertisseur Planet	<b>411400</b>
FT-802	Convertisseur RJ45 10/100 - fibre SC 100 FX multimode 2 km	<b>411702</b>
FT-802S15	Convertisseur RJ45 10/100 - fibre SC 100 FX monomode 15 km	<b>411705</b>
FTP-802	Convert. RJ45 10/100 PoE 15 W - fibre SC 100 FX multimode 2 km	<b>410802</b>
GT-802	Convert. RJ45 10/100/1000 - 1000 SX multimode 500 m	<b>411802</b>
GT-805A	Convertisseur RJ45 10/100/1000 - SFP Gigabit module fibre	<b>411805</b>
GT-805A	Convert. RJ45 Gigabit PoE+ 30 W - SFP Gigabit module fibre	<b>411815</b>
FT-905AT	Convert. Manag. VLAN RJ45 10/100 - SFP 100 FX	<b>314704</b>
GT-905A	Convert. Manag. VLAN RJ45 10/100/1000 - SFP Gigabit	<b>314862</b>
MTF-B-FX	Module SFP fibre optique 100 FX multimode 2 km	<b>411969</b>
MTF-F20	Module SFP fibre optique 100 FX monomode 20 km	<b>411965</b>
VC-231	Convertisseur RJ45 10/100 - VDSL2 RJ11 profile 30a	<b>410231</b>
VC-231G	Convertisseur VDSL2 30a RJ11 / RJ45 Gigabit	<b>410232</b>
VC-234	Convertisseur 4 ports RJ45 10/100 - VDSL2 RJ11 profile 30a	<b>410234</b>
ICS-115A	Serveur RS232/485/422 sur SFP 100FX Web/SNMP	<b>041306</b>
ICS-2100T	Serveur industriel Série RS232/422/485 sur IP	<b>314733</b>
ICS-110	Serveur de périphériques série RS232/485/422/ModBus	<b>041310</b>
MFG-TF20	Module SFP 100 FX monomode 20 km -40°/75°	<b>411675</b>

RÉF. PLANET	DÉSIGNATION	RÉF.
MFG-TFX	Module SFP 100 FX multimode 2 km -40°/75°	<b>411679</b>
MBG-TLX	Module SFP Gigabit monomode 10 km -40°/75°	<b>411795</b>
MBG-SX2	Module SFP Gigabit multimode 2 km	<b>411798</b>
MBG-TSX	Module SFP Gigabit multimode 550 m -40°/75°	<b>411799</b>
MBG-GT	Module SFP vers RJ45 Gigabit	<b>411896</b>
MBG-LA10	Module SFP Gigabit WDM émetteur 10 km	<b>411901</b>
MBG-LB10	Module SFP Gigabit WDM récepteur 10 km	<b>411902</b>
MTB-RJ	Module SFP+ vers RJ45 10Gbps 30 m	<b>411846</b>
MTB-TSR	Module SFP+ 10G Multimode 300 m -40/75°c DDM	<b>411899</b>
MTB-TSR2	Module SFP+ 10G Multimod.1310nm 2 km -40/75°c	<b>411999</b>
VC-231GP	Convertisseur VDSL2 30a RJ11 / Gigabit PoE+	<b>410233</b>
GT915A	Convertisseur Manageable RJ45 Gigabit vers SFP 100/1G	<b>411915</b>
<b>SWITCH RÉSEAU</b>		
GSD-1222VHP	Switch LCD 10 ports Gigabit 8 PoE+ 120 W + 2 SFP	<b>410222</b>
GSD-1008HP	Switch 10* 10 ports Gigabit dont 8 PoE+ 120 W	<b>411408</b>
RKE-10A	Kit de montage en rack pour switch 10"	<b>410810</b>
ENW9701	Carte réseau PCIe 1 port SFP fibre optique Gigabit	<b>311540</b>
GSD-1008HPS	Switch L2 8 ports PoE+ 2 Gigabit/SFP 120 W	<b>411008</b>
VR-100	Routeur Dual-Wan 5p Gigabit 60VPN	<b>411100</b>
GS-4210-8T2S	Switch Niv.2 8 ports Gigabit & 2 SFP 100/1G	<b>411082</b>
GS-4210-16T2S	Switch Niv.2 16 ports Gigabit & 2 SFP 100/1G	<b>411016</b>
GS-4210-24T2S	Switch Niv.2 24 ports Gigabit & 2 SFP 100/1G	<b>411026</b>
<b>SWITCH INJECTEUR POE</b>		
PoE-152	Injecteur 10/100/1000 Mbps Poe802.3af 15.4 W	<b>410152</b>
PoE-460	Mini injecteur 4 ports entrées Gigabit - 4 sorties PoE 802.3at 120 W	<b>410460</b>
PoE-E202	Doubleur Gigabit PoE+ auto-alimenté	<b>410202</b>
PoE-E304	Switch 1 Ultra PoE++ vers 4 Gigabit PoE+	<b>410304</b>
PoE-I630	Injecteur Gigabit PoE+ 30W 802.3at	<b>410163</b>
GS-5250-8P2T2S	Switch Niv.2 8 ports Gigabit PoE+ 240W & 2 SFP 100/1G	<b>410822</b>
FSD-1008HP	Switch 10* 10 ports 10/100 dont 8 PoE+ 120 W	<b>411108</b>
PoE-1200G	Hub injecteur rackable 19" 12 ports Gigabit PoE 802.3af 200 W	<b>411203</b>
HPoE-1200G	Injecteur 12 ports Gigabit PoE 802.3 at 360 W	<b>411204</b>
GS-908HP	Switch 8 ports Gigabit PoE 120 W + 1 port Gigabit special NVR	<b>411908</b>
GSW-1008HP	Switch 10* 10 ports 10/100 dont 8 PoE+ 120 W	<b>411108</b>
FSD-1820VHP	Switch 16 ports Gigabit PoE+ & 2 SFP + écran LCD	<b>410000</b>
PoE-2400G	Hub injecteur 24 ports Gigabit PoE 400 W	<b>412440</b>
FOSD-1022VHP	Switch 8 ports PoE+ 120 W + écran LCD + 2G + 2 SFP	<b>411022</b>
LRP-1011U	Kit rallonge 500 m sur RJ45 avec PoE+ 30 W	<b>411111</b>
WGSW-24040HP4	Switch L2 24 ports Gigabit PoE+ 440 W et 4 SFP Bi-Vitesse	<b>411244</b>
FGSW-1822VHP	Switch 16 ports PoE+ 300 W+ écran LCD +2G +2 SFP	<b>411822</b>
GSW-2620HP	Switch 24 ports Gigabit PoE+ 220 W + 2 SFP	<b>412620</b>
FGSW-2622VHP	Switch 24 ports PoE+ 300 W + écran LCD +2G +2 SFP	<b>412622</b>
HPoE-2400G	Injecteur 24 ports Gigabit PoE 802.3 at 720 W	<b>412472</b>
GS-4210-8P2S	Switch 8 ports Gigabit PoE+ 120 W et 2 SFP 100 FX/1G	<b>414208</b>
GSD-1002M	Switch L2 8 ports Gigabit + 2 SFP 100/1G alim POE	<b>411001</b>
GSD-604HP	Switch 6 ports Gigabit dont 4 PoE+ 55 W	<b>411604</b>
PoE-172	Injecteur ultra PoE Gigabit 802.3bt 60 W	<b>410172</b>
FGSW-2022VHP	Switch 12 PoE+ / 4 uPoE & 2 Giga/SFP	<b>412022</b>
GSD-2022P	Switch 18P Gigabit dont 16 PoE+ 185W & 2 SFP	<b>412222</b>
GSD-504UP	Switch 5p Gigabit dont 2 PoE+ 1 SFP+ 120W	<b>411504</b>
PoE-171A-95	Injecteur PoE++ Multi-Gigabit 95W & PoH	<b>410171</b>
PoE-175-95	Injecteur PoE++ Gigabit 802.3bt 95W	<b>410175</b>
POE-176-95	Injecteur PoE++ RJ45 Multi-Gigabit 802.3bt 95W max	<b>410177</b>
POE-173S	Séparateur PoE++ bt type 4 sortie 12V/19V/24V/PoH	<b>410178</b>
FGSD-1011HP	Switch 10* 8 ports 10/100 PoE+ & 1G & 1 SFP 100/1G	<b>410811</b>
GS-4210-16P2S	Switch 16 ports Gigabit PoE+ 220W & 2 SFP	<b>411602</b>
FGSD-1821P	Switch 16 ports 10/100 PoE+ 185W & 2xG/1SFP	<b>411621</b>
GSD-1022UP	Switch 10 ports Gigabit dont 4 PoE+ 2 PoE++ 120W	<b>411122</b>
GS-4210-16P4C	Switch manageable Niv.2 20 ports Gigabit dont 16 PoE+ & 4 SFP 100FX/1G	<b>411624</b>
MGS-910XP	Switch 8 ports Multi-Gigabit PoE+ & 1 SFP+ 10G	<b>411910</b>
MGS-910X	Switch 8 ports Multi-Gigabit & 1 SFP+ 10G	<b>411911</b>
<b>WIFI</b>		
WDAP-850AC	Hotspot Etanche IP67 WiFi 5 Wave 2 ac1200 PoE+	<b>416850</b>
ANTFP14D	Antenne Wifi 2,4GHz MiMo 2x2 panneau bi-polaire 14dBi	<b>416214</b>
ANTFP14AD	Antenne WiFi 5GHz MiMo 2x2 panneau bi-polaire 14dBi	<b>416514</b>
WDAP-C7210E	Plafonnier Dual Band AC1200 PoE+	<b>417210</b>

RÉSEAU FILAIRE



RÉF. STONET	DÉSIGNATION	RÉF.
WF2113	Carte PCI-E WiFi 300Mbps antennes amovibles STD+Low Profile	<b>472113</b>
WF2220	Point d'accès WiFi 300Mbps PoE Passif	<b>476111</b>
ST3105C	Switch 5 ports 10/100	<b>473005</b>
ST3108C	Switch 8 ports 10/100	<b>473008</b>
ST3116P	Switch 16 ports 10/100	<b>473116</b>
ST3105GC	Switch 5 ports Gigabit	<b>473135</b>
ST3108GC	Switch 8 ports Gigabit	<b>473138</b>
ST3116GS	Switch rackable 16 ports Gigabit	<b>473145</b>
ST3124GS	Switch rackable 24 ports Gigabit	<b>473150</b>
ST3310GF	Switch NIV.2 8P Gigabit + 2 SFP	<b>473311</b>

RÉF. STONET	DÉSIGNATION	RÉF.
P110C	Switch 10p 10/100 dont 8 PoE+	<b>476107</b>
P110GC	Switch 10p Gigabit dont 8 PoE+ 120W	<b>476111</b>
N3D	Routeur WiFi 5 AC1200	<b>471210</b>
N3	Routeur Gigabit WiFi 5 AC1200	<b>471230</b>
N6	Routeur Gigabit WiFi 6 AX1800 fonction MESH	<b>471800</b>
N3X	Répéteur WiFi 5 AC1200	<b>471200</b>
NX10	STONET NX10 Routeur Gigabit WiFi 6 AX1500	<b>471500</b>
NB50	STONET NB50 Bridge d'extérieur WiFi 5 AC450 POE -40°/70°c	<b>472350</b>
WF2409E	STONET WF2409E ROUTEUR WiFi N300 4 Ports 10/100	<b>472418</b>
N5	STONET N5 Mini Routeur WiFi 5 AC1200 2 Ports Gigabit	<b>472745</b>

# KVM

Switchs KVM 2 ports VGA/USB - PS2 et HDMI®	212
Switchs KVM 2 ports DP et DVI et écrans multiples	213
Switchs KVM 4 ports VGA/USB - PS2 et HDMI®	214
Switchs KVM 4 ports DP et DVI et écrans multiples	215
Switchs KVM rackables 4, 8 et 16 ports	216
Switchs KVM rackables 8 et 16 ports ATEN	217
Switchs KVM RARITAN mono-utilisateur	218
Switchs KVM RARTAN IP CAT. 5 multi-utilisateurs	219
Switchs KVM CAT. 5 mono-utilisateur ATEN	220
Switchs KVM IP CAT. 5 multi-utilisateurs ATEN	221
Consoles LCD rackables 19" 1 et 4 ports	222
Consoles LCD rackables 19" 8 et 16 ports	223
Prolongateurs KVM, VGA, USB et PS2 ATEN	224
Prolongateurs KVM VGA/USB DEXLAN	225
Prolongateurs KVM sur CAT.5 ATEN	226
Déports KVM sur HDBaseT ATEN	227
Prolongateurs professionnels économiques DEXLAN	228
Solutions prolongateur KVM sur IP DEXLAN	229
Prolongateurs ATEN sur IP et fibre	230
Prolongateurs KVM HDMI® et DisplayPort sur IP	231
Cordons KVM ATEN	232
Index KVM ATEN	233

Switch KVM 2 ports  
Dexlan  
Réf. 061070  
Page 212



## Switchs KVM 2 ports VGA/USB - PS2 et HDMI®

## 2 PORTS HDMI®



PLUS PRODUIT	<b>HDMI® 4K et USB 3.0 !</b>
MODÈLE	CS1822
PORT CONSOLE	HDMI / USB 3.0 / Audio
TAILLE / RES MAX	4096 x 2160
CÂBLES	Fournis 1,8 m
COMMUTATION	Bouton + hotkey
FONCTIONNALITÉS	Partage périphérique USB 3.0
RÉF.	<b>261822</b>



PLUS PRODUIT	<b>Avec sélecteur de port distant !</b>
MODÈLE	CS22H
PORT CONSOLE	HDMI® / USB / Audio
TAILLE / RES MAX	4096 x 2160
CÂBLES	Fournis 1,8 m
COMMUTATION	Télécommande
FONCTIONNALITÉS	Partage de périphériques USB / Audio / 4K / Alimentation par bus
RÉF.	<b>253524</b>



PLUS PRODUIT	<b>Le KVM HDMI® économique !</b>
MODÈLE	CS22HF
PORT CONSOLE	HDMI® / USB
TAILLE / RES MAX	1920 x 1200
CÂBLES	Fournis 1,8 m
COMMUTATION	Télécommande
FONCTIONNALITÉS	Partage de périphériques USB / Full HD / Alimentation par bus
RÉF.	<b>253523</b>



PLUS PRODUIT	<b>Prêt pour le HDMI® 3D et 4K</b>
MODÈLE	DX-4KHUA2
PORT CONSOLE	HDMI® / USB 3.1
TAILLE / RES MAX	3840 x 2160
CÂBLES	Fournis 1,8 m
COMMUTATION	Hotkey + bouton
FONCTIONNALITÉS	AudioMicro + HP / 1 USB partagé
RÉF.	<b>061091</b>

## 2 PORTS USB TYPE-C™



PLUS PRODUIT	<b>Le 1er KVM en Type-C™</b>
MODÈLE	US3310
PORTS CONSOLE	HDMI® / 2 x USB Type-A / 1 x USB Type-C™
TAILLE / RES MAX	3840 x 2160
CÂBLES	Fournis 1,0 m
COMMUTATION	télécommande
FONCTIONNALITÉS	Power Delivery (adapt. Option. 85 W max)
RÉF.	<b>063310</b>



PLUS PRODUIT	<b>Une solution hybride !</b>
MODÈLE	CS52DP
PORTS CONSOLE	DisplayPort / Audio / USB-C
TAILLE / RES MAX	4096 x 2160
CÂBLES	Fournis 1,2 m
COMMUTATION	Télécommande
FONCTIONNALITÉS	Partage de périphériques USB / Audio / 4K / Alimentation par bus
RÉF.	<b>253526</b>



PLUS PRODUIT	<b>Pour une commutation rapide !</b>
MODÈLE	US3312
PORTS CONSOLE	USB 2.0 / DisplayPort
TAILLE / RES MAX	4096 x 2160
CÂBLES	Fournis 1,8 m
COMMUTATION	Télécommande
FONCTIONNALITÉS	Partage de périphériques USB / 4K / Alimentation par bus
RÉF.	<b>063312</b>



PLUS PRODUIT	<b>Le KVM qui recharge l'ordinateur !</b>
MODÈLE	US3311-AT
PORT CONSOLE	USB-A 3.2 Gen 1 Type-A, DP, USB-C™ PD, jack DC
TAILLE / RES MAX	840 X 2160 @ 60 Hz
CÂBLES	Adaptateur d'alimentation
COMMUTATION	Bouton de commutation de port
FONCTIONNALITÉS	-
RÉF.	<b>063311</b>



PLUS PRODUIT	<b>Switch KM 10G spécial PC portable !</b>
MODÈLE	US3342
PORT CONSOLE	USB-A 3.0 / USB-C 3.2 Gen 2 10G
TAILLE / RES MAX	4096 x 2160
CÂBLES	Fournis 1,8 m
COMMUTATION	Télécommande
FONCTIONNALITÉS	Power Delivery jusqu'à 85W
RÉF.	<b>063342</b>



PLUS PRODUIT	<b>1 seul cordon USB-C™ pour brancher chaque ordinateur !</b>
MODÈLE	DEX-H4K2USBC
PORT CONSOLE	USB-A 2.0
TAILLE / RES MAX	4k 60Hz
CÂBLES	USB-C™
COMMUTATION	Bouton en façade
FONCTIONNALITÉS	-
RÉF.	<b>061070</b>

## 2 PORTS VGA



PLUS PRODUIT	<b>Top prix des "câbles détachables" !</b>
MODÈLE	CS22U
PORT CONSOLE	VGA / USB
TAILLE / RES MAX	1920 x 1440
CÂBLES	En option - 2 m (Réf. 060020)
COMMUTATION	Bouton
FONCTIONNALITÉS	1 port USB : partage périphérique
RÉF.	<b>060102</b>



PLUS PRODUIT	<b>Semi-automatique !</b>
MODÈLE	CS82U
PORT CONSOLE	VGA / USB
TAILLE / RES MAX	1920 x 1440
CÂBLES	Fournis 1 m
COMMUTATION	Hotkey + bouton
FONCTIONNALITÉS	-
RÉF.	<b>052272</b>



PLUS PRODUIT	<b>Le plus économique !</b>
MODÈLE	CS22J
PORT CONSOLE	VGA / USB
TAILLE / RES MAX	2048 x 1536
CÂBLES	Intégrés - 0,9 m
COMMUTATION	Bouton
FONCTIONNALITÉS	Télécommande filaire 1,8 m
RÉF.	<b>253522</b>



PLUS PRODUIT	<b>Top qualité à prix éco !</b>
MODÈLE	CS82U
PORT CONSOLE	VGA / USB
TAILLE / RES MAX	2048 x 1536
CÂBLES	Fournis 1,2 m
COMMUTATION	Hotkey + bouton
FONCTIONNALITÉS	Câbles combo VGA / USB + PS2
RÉF.	<b>052321</b>

# Switchs KVM 2 ports DP et DVI et écrans multiples

## 2 PORTS DISPLAYPORT / USB



**ATEN**

**ATEN**

**Dexlan**

PLUS PRODUIT	<b>Le mini avec Haute Définition !</b>	<b>Le pocket en 4K !</b>	<b>Le plus compact des DP !</b>	<b>1er prix du 4K !</b>
MODÈLE	-	CS782DP	CS222DP	DX-K2DP
PORT CONSOLE	DP / USB / Audio	DP++ 1.2 / USB / Audio	DP++ / USB / Audio	DP++ / USB 2.0 / Audio
TAILLE / RES MAX	2560 x 1600	3840 x 2160 (4k2k)	2560 x 1600	3840 x 2160
CÂBLES	Intégrés - 1,2 m	Fournis 1,5 m	Intégré - 0,9 m	Fournis 1,8 m
COMMUTATION	Hotkey + bouton + softswitch	Hotkey + télécommande filaire	Télécommande filaire	Bouton + hotkey
FONCTIONNALITÉS	Audio micro + HP	Audio HP et DP Dual Mode	Audio Micro + HP	Partage périphérique USB 2.0
REF.	<b>061161</b>	<b>052305</b>	<b>253226</b>	<b>063042</b>

## 2 PORTS ECRANS MULTIPLES / USB



**Dexlan**

**Dexlan**

**ATEN**

**ATEN**

PLUS PRODUIT	<b>Spécial CO-WORKING !</b>	<b>Prêt pour le HDMI® 3D et 4K !</b>	<b>Triple écran DisplayPort par voix !</b>	<b>Double écran HDMI® 4K et USB 3.0 !</b>
MODÈLE	DX-K2X2DP	DX-D4KHUA3	DX-44KHUA2	CS1964
PORT CONSOLE	DisplayPort	HDMI® / USB 3.0	HDMI® / USB 3.2	3 prises HDMI® / USB 3.2
TAILLE / RES MAX	4k @60Hz et 1080p @60Hz	3840 x 2160	3840 x 2160	HDMI® / USB 3.0 / Audio
CÂBLES	Fournis 1,8 m	Fournis 1,8 m	Fournis 2,0 m	4096 x 2160
COMMUTATION	Bouton	Hotkey + bouton	Bouton + Hotkey	Fournis 1,8 m
FONCTIONNALITÉS	Audio / USB	Supporte 2 écrans HDMI® 4K	Audio micro + HP / 2 ports USB partage périphériques	Bouton + hotkey
REF.	<b>063052</b>	<b>061095</b>	<b>061092</b>	<b>261965</b>
REF.				<b>261842</b>

## 2 PORTS DVI / USB DE BUREAU



**ATEN**

**ATEN**

**ATEN**

PLUS PRODUIT	<b>DVI compatible VGA !</b>	<b>Conforme à la norme de sécurité militaire PSD PP v4.0 !</b>	<b>Hub USB 2.0 intégré !</b>
MODÈLE	CS1762A	CS1182D4C	CS1782A
PORT CONSOLE	DVI-I / USB / Audio	2 ports USB	DVI-D / USB / Audio
TAILLE / RES MAX	1920 x 1200	3840 x 2160	1920 x 1200
CÂBLES	Fourni 2,0 m	Fournis 1,8 m	Fournis 2,0 m
COMMUTATION	Bouton + Hotkey	Bouton + Hotkey	Bouton + Hotkey
FONCTIONNALITÉS	Partage périphérique	2 ports USB partage de périphériques	Audio micro+HP / 2 ports USB : partage périphérique
REF.	<b>261762</b>	<b>261192</b>	<b>253535</b>

## 2 PORT KM CLAVIER/SOURIS



PLUS PRODUIT	<b>1 seul clavier et souris pour 2 ordinateurs</b>
MODÈLE	Spécial PC Tour + PC portable
PORT CONSOLE	USB
TAILLE / RES MAX	-
CÂBLES	Auto alimenté par l'USB
COMMUTATION	Télécommande / bordure écran
FONCTIONNALITÉS	2 ports USB-A Femelle Clavier / Souris
REF.	<b>062002</b>

## 2 PORTS DVI / USB COMPACT



**ATEN**

**ATEN**

**Dexlan**

**Dexlan**

PLUS PRODUIT	<b>L'universel !</b>	<b>Le pur numérique !</b>	<b>Le switch DVI éco avec audio !</b>	<b>Connecter 2 unités centrales d'ordinateur avec un seul ensemble !</b>
MODÈLE	CS22D	CS682	DX-KHUA2	DEX-061125
PORT CONSOLE	DVI-I / USB	DVI-D / USB / Audio	DVI-I / USB / Audio	USB / VGA / Audio
TAILLE / RES MAX	1920 x 1200	1920 x 1200	2560 x 1600	1920 x 1440
CÂBLES	DVI-D intégrés - 0,9 m	DVI-D intégrés - 1,2 m	DVI-D / USB / Jack vert Intégrés 1,2 m	USB / VGA / Jack 3,5 m
COMMUTATION	Hotkey + bouton	Hotkey + bouton + souris	Hotkey Ctrl+Ctrl	Hotkey
FONCTIONNALITÉS	Télécommande filaire 1,8 m	Audio Micro+HP / télécommande filaire 1,8 m	Partage de haut-parleur	-
REF.	<b>253525</b>	<b>052303</b>	<b>061920</b>	<b>061125</b>

# Switchs KVM 4 ports VGA/USB - PS2 et HDMI®

## 4 PORTS VGA / USB



**ATEN**

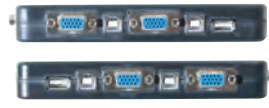

**PENSEZ-Y**

Retrouvez nos câbles

Page : 232



PLUS PRODUIT	<b>Compatible souris sans fil !</b>	<b>Top prix des "câbles détachables" !</b>	<b>Semi-automatique !</b>
MODÈLE	CS64US	-	-
PORTS CONSOLE	VGA / USB / Audio	VGA / USB	VGA / USB
TAILLE / RÉG. MAX	1920 x 1440	1920 x 1440	1920 x 1440
CÂBLES	Intégrés - 1,8 m	En option - 1,5 m (Réf. 060015)	Fournis - 1 m
COMMUTATION	Hotkey	Bouton	Hotkey + bouton
FONCTIONNALITÉS	Audio : sortie haut-parleur	-	-
	RÉF. <b>052201</b>	RÉF. <b>060104</b>	RÉF. <b>052274</b>



**ATEN**



**ATEN**

PLUS PRODUIT	<b>Les fonctions pro dans un 4 ports !</b>	<b>Hot-Plug et Play !</b>	<b>Top qualité à prix éco !</b>
MODÈLE	CS1734B	-	CS84U
PORTS CONSOLE	VGA / USB / Audio	VGA / USB / Audio	VGA / USB
TAILLE / RÉG. MAX	2048 x 1536	2048 x 1536	1920 x 1440
CÂBLES	Fournis - 2 x 1,2 m + 2 x 1,8 m	Fournis - 1,2 m	Fournis - 2 x 1,2 m + 2 x 1,8 m
COMMUTATION	Hotkey + bouton + OSD	Bouton + Hotkey	Hotkey + bouton
FONCTIONNALITÉS	Audio micro + HP - 2 ports USB : partage périphérique	Audio micro + HP - port clavier PS2 en façade	-
	RÉF. <b>052360</b>	RÉF. <b>063014</b>	RÉF. <b>052341</b>

## 4 PORTS HDMI® / USB



**ATEN**



**ATEN**



**NEW**

**Dexlan**

PLUS PRODUIT	<b>HDMI® 4K et USB 3.0 !</b>	<b>Supporte le Dolby True HD</b>	<b>Mutualiser et partager votre écran LED 4K ou TV UltraHD 4K en ultra haute définition !</b>
MODÈLE	CS1824	C1794	DX-4KHUA4
PORTS CONSOLE	HDMI® / USB 3.0 / Audio	HDMI® / USB / Audio	HDMI® 4K / USB / Audio
TAILLE / RÉG. MAX	4096 x 2160	1080p	3840 x 2160
CÂBLES	Fournis 1,8 m	Fournis 4 x 1,8 m	Fournis 4 x 1,8 m
COMMUTATION	Bouton + hotkey	5 boutons	Bouton + raccourci clavier
FONCTIONNALITÉS	Partage périphérique USB 3.0	Audio micro + HP - 2 ports USB : partage périphériques	1 port partage d'un périphériques USB
	RÉF. <b>261824</b>	RÉF. <b>253540</b>	RÉF. <b>061093</b>



**ATEN**

PLUS PRODUIT	<b>La régie de contrôle de votre affichage dynamique !</b>	<b>Conforme aux exigences de sécurité militaire PSD PP v4.0 !</b>
MODÈLE	-	CS1144H4C
PORTS CONSOLE	HDMI® / USB / Audio	Double HDMI® / USB / Mini Audio
TAILLE / RÉG. MAX	3840 x 2160 - 4K 2K	3840 x 2160
CÂBLES	En option (HDMI® Réf. 127790 / USB Réf. 149711)	En option (HDMI® Réf. 127790 / USB Réf. 149711)
COMMUTATION	Bouton + télécommande	Boutons
FONCTIONNALITÉS	Fonction matrice 4 entrées x 2 sorties HDMI® 4K indépendantes	Sélecteur de port à distance (RPS) / Filtrage des périphériques configurable / Détection permanente d'intrusion
	RÉF. <b>052410</b>	RÉF. <b>261194</b>

# Switchs KVM 4 ports DP et DVI et écrans multiples

## 4 PORTS DISPLAYPORT / USB



**ATEN**



**ATEN**



**Dexlan**

PLUS PRODUIT	<b>Le DP++ 1.2 en 4K et USB 3.0 !</b>	<b>DP++ 1.1 et USB 3.1</b>	<b>1<sup>er</sup> prix du 4K !</b>
MODÈLE	CS1924	CS1914	DX-K2DP
PORTS CONSOLE	DisplayPort / USB / Audio	DisplayPort / USB / Audio HP	DisplayPort++ / USB 2.0 / Audio
TAILLE / RÉG. MAX	4K UHD 3840 x 2160 / 4K DCI 4096 x 2160	4K UHD 3840 x 2160	3840 x 2160
CÂBLES	Fournis - 4 x 1,8 m	Fournis - 4 x 1,8 m	Fournis 1,8 m
COMMUTATION	Hotkey + bouton + bouton molette souris	Bouton + Hotkey	Bouton + hotkey
FONCTIONNALITÉS	Audio micro + HP - 2 ports partage USB 3.0 support Multi-flux DP 1.2 : plusieurs écrans sur 1 connecteur DP	Audio HP - 2 ports partage USB 3.1	Partage périphérique USB 2.0
RÉF.	<b>261924</b>	RÉF. <b>261914</b>	RÉF. <b>063044</b>

## 4 PORTS DVI / USB



**ATEN**



**ATEN**



PLUS PRODUIT	<b>DVI numérique + analogique !</b>	<b>Compatible clavier PS2 !</b>	<b>Compatible clavier PS2 !</b>
MODÈLE	CS1764A	CS1784A	-
PORTS CONSOLE	DVI-I / USB / Audio	DVI-I / USB / Audio	DVI-I / USB / Audio
TAILLE / RÉG. MAX	DVI Single Link 1920 x 1200	DVI Dual Link 2560 x 1600	DVI-D 1600 x 1200 / DVI-A 1920 x 1440
CÂBLES	Fournis - 4 x 1,8 m	Fournis - 4 x 1,8 m	Fournis - 4 x 1,5 m
COMMUTATION	Hotkey + bouton + souris	Hotkey + bouton + souris	Hotkey + bouton
FONCTIONNALITÉS	Audio micro + HP - 2 ports USB : partage périphérique	Audio micro + HP - 2 ports USB : partage périphérique	-
RÉF.	<b>261764</b>	RÉF. <b>253538</b>	RÉF. <b>063040</b>

## 4 PORTS DOUBLE ÉCRAN / USB



**ATEN**



**Dexlan**



**ATEN**



**ATEN**

PLUS PRODUIT	<b>2 écrans à partir d'un port DP du PC</b>	<b>Le 4 ports double écran économique !</b>	<b>Affichage QuadraVision mosaïque !</b>	<b>Double écran HDMI® 4k et USB 3.0 !</b>
MODÈLE	CS1924M	DX-D4KHUA4	CM1164a	CS1844
PORTS CONSOLE	DisplayPort + HDMI® / USB 3.1 / Audio	2 x HDMI® / USB 2.0 / Audio	DVI-D / USB / Audio	HDMI® / USB 3.0 / Audio
TAILLE / RÉG. MAX	4K @60Hz	4K @30Hz	1920 x 1200	4096 x 2160
CÂBLES	4 x DP / USB 3.0 / Audio 1,8 m fournis	8 HDMI® + 4 USB + 4 Audio 1,8 m	Fournis - 4 x 1,8 m	Fournis 1,8 m
COMMUTATION	Bouton + Hotkey	Bouton + Hotkey + OSD	Hotkey + bouton + OSD + télécommande	Bouton + hotkey
FONCTIONNALITÉS	Fonction MST (Multi Screen Transport)	1 port USB en façade (partage)	Audio micro + HP - 2 ports USB : partage périphérique	Partage périphérique USB 3.0
RÉF.	<b>261925</b>	RÉF. <b>061094</b>	RÉF. <b>261165</b>	RÉF. <b>261844</b>



**ATEN**



**ATEN**



**ATEN**

PLUS PRODUIT	<b>Dual Screen dupliqué ou étendu !</b>	<b>2 écrans DVI ou 1 DVI + 1 VGA !</b>	<b>Double sortie HDMI® plein écran + mosaïque</b>
MODÈLE	CS1744	CS1644A	CM1284
PORTS CONSOLE	Double VGA / USB / Audio	Double DVI-I / USB / Audio	2 x HDMI® 4K/USB/audio
TAILLE / RÉG. MAX	2048 x 1536	2560 x 1600	3840 x 2160
CÂBLES	Fournis 1,8 m	Fournis 1,8 m	fournis 1,8 m
COMMUTATION	Hotkey + bouton	Hotkey + bouton + souris	Hotkey + bouton + souris
FONCTIONNALITÉS	Audio micro + HP - 2 ports USB : partage périphérique	Audio micro + HP - 2 ports USB : partage périphérique	Cascadable 2 niveaux (16 UC - sortie 4x4 écrans)
RÉF.	<b>260014</b>	RÉF. <b>261645</b>	RÉF. <b>261284</b>

# Switchs KVM rackables 4, 8 et 16 ports

## Dexlan

### Switch KVM HDMI®/USB 2.0

**Avec tous les cordons fournis !**

Administrez de manière efficace de 8 à 16 serveurs à connectique HDMI® à partir d'une seule console.

- › Port console : HDMI®/USB
- › Port serveur : HDMI®/USB 2.0
- › Résolution max : 1920 x 1080
- › Rackable : 19" 1U kit fourni



**Compatible console  
1 port avec l'adaptateur !  
Réf. 751744**



**8 à 16 cordons fournis !**

Réf. 066508

Vue avant



Vue arrière



### Switch KVM combo VGA / USB

**Contrôle à distance avec module IP optionnel !**

Ce switch KVM permet d'administrer en local jusqu'à 8 serveurs quelle que soit la connectique USB.

- › Ports console : VGA / USB et PS2
- › Ports serveur : format SPHD (combo VGA+USB)
- › Résolution max : 1600 x 1024
- › Rackable 19" hauteur 1U

**PENSEZ-Y**

Retrouvez la console  
courte Réf. 752013

Page : 222



Réf. 066305

Vue avant



Vue arrière



### Switch KVM CAT. 5

**Complet en version 8 ports !**

KVM professionnels rackables 19" avec 8 modules serveur VGA / USB fournis, permettant une connexion par simple cordon patch CAT. 5.

- › 8 ports RJ45 pour raccordement des modules Serveur VGA / USB
- › Distance entre serveur et KVM : 60 m max
- › Ports console : VGA / USB – PS2



**8 modules fournis !**

Vue avant



Vue arrière



	VARIANTE	RÉF.
Switch KVM CAT. 5 avec 8 modules VGA / USB	8 ports serveur RJ45	<b>066408</b>

### Switch clavier / souris pour 4 ordinateurs

Contrairement à tous les switchs KVM, ce commutateur permet de conserver tous les écrans de vos ordinateurs et n'effectue la bascule qu'avec les périphériques d'acquisition clavier et souris. Un port RJ45 est destiné à raccorder 2 commutateurs en cascade pour augmenter jusqu'à 8 le nombre d'UC à contrôler avec le même ensemble de périphériques.

- › 4 ports entrées USB 2.0 et Audio
- › Ports Console :
  - 2 ports USB : clavier et souris
  - 1 port USB et Audio pour le partage
  - 1 port RJ45 : cascade sur 2 niveaux (jusqu'à 8 UC)
- › Commutation : Hotkey, bouton ou sélection par la souris sur la mosaïque
- › Livré avec 4 cordons USB et 4 cordons audio



**Partagez vos périphériques !**

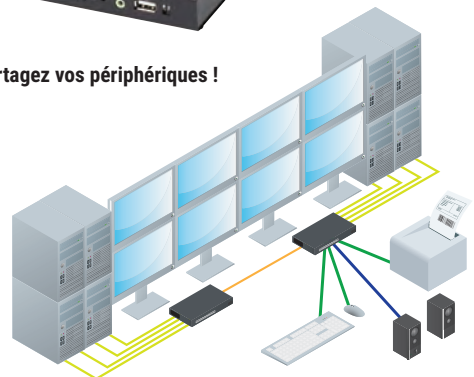

## ATEN

Switch clavier / souris pour 4 ordinateurs

Réf. ATEN  
CS724KM

Réf.  
**260724**



# Switchs KVM rackables 8 et 16 ports ATEN



## Switch KVM 8 ports DisplayPort / USB

### Niveau de sécurité "militaire" !

Disponibles en simple ou double affichage, ces switchs KVM sécurisés assurent la commutation tout en renforçant l'isolation entre les sources et les périphériques pour répondre aux exigences des installations de défense ou de sécurité. Utilisez des cordons individuels séparés classiques ou les kits Aten 2L-7D0xUDPX4 optionnels (**Réf. 580716 et Réf. 580717**).

- Chaque port est sécurisé PPS PP v3.0
- Commutation sécurisée uniquement par boutons poussoirs
- Accès serveurs par login / password
- Journal historique KVM intégré

	RÉF. ATEN	RÉF.
Switch KVM militaire DisplayPort / USB - 8 ports	CS1188DP	<b>261188</b>
KVM militaire double écran DisplayPort / USB - 8 ports	CS1148DP	<b>261148</b>

Vue avant



Vue arrière



Réf. 261188

## Switch KVM rackable 8 ou 16 ports combo VGA / PS2-USB et menu OSD

Ces switchs KVM sont équipés d'une électronique fiable et flexible apportant toute la souplesse indispensable et permettant de contrôler un large parc d'ordinateurs à partir d'une seule console. Ports console : câble pieuvre VGA / USB + PS2

- Ports serveur : format SPHD (combo VGA+USB+PS2)
- Résolution max : 2048 x 1536
- Auto-détection et émulation clavier / souris en USB et PS2
- Compatible Windows 2000 / XP / Vista / 7 / 8, Linux, Mac, Sun
- Cascadable sur 2 niveaux : CS1308 = 64 serveurs / CS1316 = 256 serveurs

	PORTS	RÉF. ATEN	RÉF.
KVM combo VGA / PS2-USB	8	CS1308	<b>051308</b>
KVM combo VGA / PS2-USB	16	CS1316	<b>051316</b>
Adaptateur DisplayPort/USB pour KVM Combo ATEN		CV190	<b>052190</b>

Vue avant



Vue arrière



Réf. 051308

## Switch KVM chaînable VGA / PS2-USB

### Accès local ou IP distant à tous vos serveurs !

Cascadable, sans perdre de port serveur, grâce à un cordon propriétaire DB25 optionnel qui permet de construire une chaîne de 31 switchs KVM contrôlant 8 à 16 ordinateurs chacun. Utilisez cordon PS2 : Série 2L-520xP

- Utilisez cordon USB : Série 2L-520xU
- Cordon de Chaînage : Série 2L-170x

	IP DISTANT	PORTS	RÉF. ATEN	RÉF.
KVM Chainable VGA/PS2-USB	-	8	CS1708A	<b>261708</b>
KVM Chainable VGA/PS2-USB	-	16	CS1716A	<b>261716</b>
KVM IP Chainable VGA/PS2-USB	Oui	8	CS1708i	<b>253608</b>
KVM IP Chainable VGA/PS2-USB	Oui	16	CS1716i	<b>253616</b>

Vue avant



Vue arrière



Réf. 261716

## Switch KVM rackable 8 ports DVI / USB + audio

Commandez 8 serveurs multiplateformes Windows / Mac / Linux à partir d'un seul clavier / écran / souris et partagez 2 périphériques connectés sur le hub USB 2.0 intégré. Ports console : DVI-I + VGA + USB + audio

- Ports serveur : DVI-I / USB / audio
- Résolution DVI : Single Link : 1920 x 1200 (**Réf. 261768**) Dual Link : 2560 x 1600 (**Réf. 261788**)
- Cascadable : 3 niveaux – 512 serveurs
- Commutation : bouton / Hotkey / menu OSD
- Livré avec 2 câbles KVM DVI / USB / audio 1,8 m

	PORTS	RÉF. ATEN	RÉF.
KVM DVI Single Link / USB audio	8	CS1768	<b>261768</b>
KVM DVI Dual Link / USB audio	8	CS1788	<b>261788</b>

Vue avant



Vue arrière



Réf. 261768

## Switch KVM rackable 8 ou 16 ports HDMI® / USB / Audio

Les switchs KVM HDMI® / USB multifonctions contrôlent 8 ou 16 ordinateurs avec sortie vidéo HDMI® depuis une seule console composée d'un clavier USB, d'une souris USB et d'un moniteur supportant la résolution 1080p. La partie audio peut être directement intégrée dans le signal HDMI® ou séparée sur une paire d'enceintes acoustiques traditionnelles. Ports console : HDMI® / USB / audio (HP)

- Ports serveur : HDMI® / USB Type-B fem / audio jack stéréo vert
- Résolution max : jusqu'à 1920 x 1200 à 60 Hz - 1080p
- Câbles : 2 x 1,8 m fournis, autres en option **Réf. 580710**
- Commutation : Hotkey / bouton / menu OSD
- Fonctionnalités : cascadable sur 8 niveaux + 2 ports USB 2.0 : partage périphériques 2 ports RJ45 IP Gigabit

	PORTS	RÉF. ATEN	RÉF.
Switch KVM HDMI® / USB / Audio	8	CS1798	<b>261798</b>
Switch KVM HDMI® / USB / Audio	16	CS17916	<b>261799</b>

Vue avant



Vue arrière



Réf. 261799

# Switchs KVM RARITAN mono-utilisateur

**Raritan**  
A brand of **Legrand**

## Switch KVM Cat5 MasterConsole MCD

Les switch KVM numérique (MCD) MasterConsole® Digital sont destinés aux PME qui ont besoin d'un point d'accès centralisé à plusieurs serveurs sans les dépenses et l'encombrement d'un clavier, d'une souris et d'un moniteur dédiés pour chaque ordinateur ou serveur.

Les switch KVM MCD prennent en charge la résolution vidéo HD la plus élevée jusqu'à 1920x1080 via un câblage standard de catégorie 5/6/6e.

L'interface vidéo multiformat prend en charge à la fois l'analogique – VGA et le numérique – DVI, HDMI® et DisplayPort.

Ils disposent de ports KVM pour 8 ou 16 serveurs et peuvent être montés en cascade sur 2 niveaux pour prendre en charge jusqu'à 1024 connexions à des distances allant jusqu'à 150 pieds (45 mètres).

Les MCD ont une interface OSD (On-Screen Display) conviviale et des raccourcis clavier pour un accès rapide et facile aux ordinateurs connectés. Il est idéal pour effectuer la maintenance du système, l'administration, l'exécution d'applications et le dépannage

- › Ports console : DVI-I / 2 USB Type A Fem. / Audio Jack 3.5
- › Ports Serveurs : 8/16 RJ45 pour modules CIM



Réf. 885916

	RÉF. RARITAN	RÉF.
MCD-108 KVM Switch Cat5 8 p. Console DVI+USB+Audio	MCD-108	<b>885908</b>
MCD-116 KVM Switch Cat5 16 p. Console DVI+USB+Audio	MCD-116	<b>885916</b>
MCD CIM Module KVM Cat5 DVI/USB	MDCIM-DVI	<b>884010</b>
MCD CIM Module KVM Cat5 HDMI®/audio/USB	MDCIM-HDMI®	<b>884000</b>
MCD CIM Module KVM Cat5 DisplayPort/USB	MDCIM-DP	<b>884020</b>

## Commutateur KVM Cat5 avec double vidéo numérique et audio

### Le Double écran Rackable 19"!

MCD-DUAL est la gamme de switch KVM rackable à double affichage qui permet à un seul utilisateur de gérer et de contrôler plusieurs dispositifs à deux écrans et de prendre en charge la commutation de souris sans bordure.

Il utilise des modules serveurs DVI, HDMI® ou DP et des patch standard de catégorie 5/6/6e pour connecter des ordinateurs.

Équipé de ports KVM pour 4 ou 8 serveurs avec affichage double, il peut être mis en cascade sur 2 niveaux pour prendre en charge jusqu'à 64 connexions à des distances allant jusqu'à 45 mètres.

Les switchs KVM MCD supportent les résolutions AV élevées jusqu'à 1920 x 1200.

L'interface OSD (incrustation à l'écran) conviviale et les raccourcis clavier donnent un accès rapide et facile aux ordinateurs connectés.

- › Port console local : 2 x DVI-I / 2 USB Type A Fem. / 1 Jack 3.5 (audio sur serveur en HDMI® seulement)
- › Port serveur : 8 ou 16 ports RJ45 (2 prises par serveurs)
- › Dimensions 440 x 150 x 1U, montable en rack pleine largeur (supports inclus)

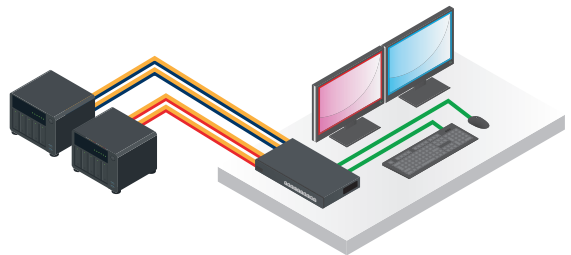

Réf. 885924

	RÉF. RARITAN	RÉF.
Switch KVM Double écran DVI/USB/Audio 4 serveurs	MCD-104-DUAL	<b>885924</b>
Switch KVM Double écran DVI/USB/Audio 8 serveurs	MCD-108-DUAL	<b>885928</b>
Module DVI-USB sur CAT.5 45m	MDCIM-DVI	<b>884010</b>
Module HDMI®-USB-Audio sur CAT.5 45m	MDCIM-HDMI	<b>884000</b>
Module DisplayPort-USB sur CAT.5 45m	MDCIM-DP	<b>884020</b>
Module VGA/USB avec cordon RJ45 2m	MDUTP20-VGA	<b>884002</b>
Module VGA/USB avec cordon RJ45 4m	MDUTP40-VGA	<b>884004</b>
Module VGA/USB avec cordon RJ45 6m	MDUTP60-VGA	<b>884006</b>
Module VGA/USB avec cordon RJ45 15m	MDUTP150-VGA	<b>884005</b>



# Switchs KVM RARTAN IP Cat. 5 multi-utilisateurs

## Raritan®

A brand of **legrand**

### Switch KVM IP Cat5 Java-Free Dominion LX II

Conçu pour les petites et moyennes entreprises (PME), le Dominion® LX II de Raritan permet aux administrateurs de systèmes informatiques, de centres de données, de laboratoires et de réseaux de gérer à distance des ordinateurs et des équipements série afin d'optimiser la disponibilité de ces derniers, d'éviter les déplacements et de résoudre rapidement les problèmes. Ces commutateurs KVM-sur-IP permettent à un utilisateur distant et à un utilisateur local de profiter d'un accès et d'un contrôle de 8 ou 16 serveurs. Toutes les fonctions de productivité standard telles que le lecteur virtuel, la synchronisation parfaite de la souris, l'authentification auprès d'un serveur d'annuaires et le mode PC Share, sont incluses.

Un accès IP au niveau du BIOS, indépendant de Java, productif et un contrôle des PC, serveurs et périphériques série via un réseau LAN, WAN ou Internet pour dépanner, reconfigurer et redémarrer les serveurs à distance.

- Port Serveur : Module DCIM VGA/DP/HDMI®/DVI
- Accès à distante : HTML 5 (indépendant de Java)

	RÉF. RARITAN	RÉF.
Switch KVM IP Economique 8 p. Cat5, Java-free	DLX2-108	<b>885008</b>
Switch KVM IP Economique 16 p. Cat5, Java-free	DLX2-116	<b>885016</b>
Module CIM VGA PS/2 keyboard and mouse	DCIM-PS2	<b>884100</b>
Module CIM simple USB-C avec virtual media	D2CIM-VUSB-USBC	<b>884110</b>
Module CIM VGA USB virtual media et synchro souris absolu	D2CIM-VUSB	<b>885140</b>
Module CIM RJ45 pour PDU IP Dominion PX	D2CIM-PWR	<b>885160</b>
Module CIM HDMI® USB avec virtual media	D2CIM-DVUSB-HDMI®	<b>885180</b>



Réf. 885016



Réf. 885140



Réf. 885180

### Station d'accès à distance IP pour KVM Dominion KX

#### Le terminal des switchs KVM IP !

MiniPC Intel optimisé pour accéder, au travers du réseau ou via Internet, à vos serveurs connectés par KVM Dominion KX III ou KX IV.

- Double affichage HDMI® et DisplayPort
- Double RJ45 et 8 ports USB (Virtual Média)
- Accès par DSAM, RDP, VNC, VMWare, URL et SSH

	RÉF. RARITAN	RÉF.
Station d'accès à distance IP pour KVM Dominion KX	DKX3-UST	<b>885001</b>

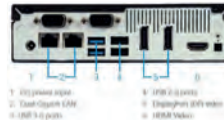

### Switch KVM IP Cat5 Multi-Utilisateurs Dominion KX III

Le Dominion KX III, le produit phare de Raritan, permet la gestion à distance au niveau du BIOS de 8, 16, 32 ou 64 serveurs, pour 1, 2, 4 ou 8 utilisateurs, dans un même boîtier. Il convient à tous les secteurs industriels et toutes les applications grâce à ses fonctionnalités fournies de façon standard, telles que la vidéo numérique DVI/HDMI®/DisplayPort/USB-C, la vidéo analogique VGA, l'audio, la prise en charge des lecteurs virtuels, des cartes à puce/CAC et de l'accès mobile.

Le KX III est idéal pour les salles de serveurs, les laboratoires de test et les centres de données des plus grandes entreprises. Le KX III permet une gestion à distance hautement performante à partir d'Internet, des serveurs, équipements de stockage et de réseau, ainsi que de pratiquement toutes les applications. Possibilité de déploiement individuel ou centralisé à l'aide de Raritan CommandCenter Secure Gateway.

Visant le secteur de la diffusion, les salles de contrôle, laboratoires et studios, les stations utilisateur (ref 885001) et KX IV-101 (ref 885000) offre un accès KVM-sur-IP hautement performant, dans deux boîtiers autonomes nécessitant une maintenance réduite.

Son interface utilisateur productive prend en charge plusieurs sessions de diffusion en streaming avec une résolution de 1 080 et 4K pixels et une cadence de 30 images par seconde, l'accès simultané à huit serveurs ou plus, l'affichage sur deux ou trois moniteurs, l'audio numérique et les médias virtuels

- Port Serveur : Tout modules D2CIM VGA/DP/HDMI®/DVI avec Virtual Media
- Accès IP sécurisé : Navigateur Web (Java-Free) ou Boîtier autonome IP (**Réf. 885001**)
- Niveau militaire : Cryptage AES et FIPS 140-2
- Utilise les mêmes modules que pour le Dominion LX II

Réf. 885464



Réf. 885108



	NB SERVEURS	UTILISATION	RÉF. RARITAN	RÉF.
Switch Dominion KXIII KVM Over IP Cat5	8	Acces 1 local/ 1 distant	DKX3-108	<b>885108</b>
Switch KVM IP Cat5 + 8 mod. VGA USB	8	Acces 1 local/ 1 distant	DKX3-108-PAC	<b>885109</b>
Switch Dominion KXIII KVM Over IP Cat5	8	Acces 1 local/ 8 distants	DKX3-808	<b>885808</b>
Switch Dominion KXIII KVM Over IP Cat5	16	Acces 1 local/ 1 distant	DKX3-116	<b>885116</b>
Switch Dominion KXIII KVM Over IP Cat5	16	Acces 1 local/ 2 distants	DKX3-216	<b>885216</b>
Switch Dominion KXIII KVM Over IP Cat5	16	Acces 1 local/ 4 distants	DKX3-416	<b>885416</b>
Switch Dominion KXIII KVM Over IP Cat5	16	Acces 1 local/ 8 distants	DKX3-816	<b>885816</b>
Switch Dominion KXIII KVM Over IP Cat5	32	Acces 1 local/ 1 distant	DKX3-132	<b>885132</b>
Switch Dominion KXIII KVM Over IP Cat5	32	Acces 1 local/ 2 distants	DKX3-232	<b>885232</b>
Switch Dominion KXIII KVM Over IP Cat5	32	Acces 1 local/ 4 distants	DKX3-432	<b>885432</b>
Switch Dominion KXIII KVM Over IP Cat5	32	Acces 1 local/ 8 distants	DKX3-832	<b>885832</b>
Switch Dominion KXIII KVM Over IP Cat5	64	Acces 1 local/ 4 distants	DKX3-464	<b>885464</b>
Station utilisateur d'accès à distance IP pour KVM Dominion KX III			DKX3-UST	<b>885001</b>

# Switchs KVM Cat. 5 mono-utilisateur ATEN



## SWITCHS KVM CAT. 5

### Switch KVM Professionnel CAT. 5 CAT. 5 VGA / USB-PS2

- › Multiplateforme : Windows / MAC / Linux / Unix
- › Ports console combo : VGA / USB-PS2
- › Distance KVM / serveur : 1280 x 1024 à 40 m – 1600 x 1200 à 30 m
- › Cascade : Daisy Chain DB-25 jusqu'à 15 KVM supplémentaires

VUE AVANT

Réf. 260170



VUE ARRIÈRE



PORTS	RÉF. ATEN	RÉF.
8 ports RJ45	KH1508A	<b>260158</b>
16 ports RJ45	KH1516A	<b>260166</b>
32 ports RJ45	KH1532A	<b>260170</b>

### Switch KVM Altusen 8 / 16 ports dual console CAT. 5e rackable 1U

**Contrôlez via deux écrans, 8 à 16 ordinateurs simultanément !**

- › Multiplateforme : Windows 2000 / XP / Vista, Mac, Linux, Unix, Sun...
- › Ports console combo : VGA / USB-PS2
- › Distance KVM / serveur : jusqu'à 1280 x 1024 @ 75 Hz à 40 m et 1600 x 1200 @ 60 Hz à 30 m
- › Cascade : de 512 (avec le 8 ports) à 4096 ordinateurs (avec le 16 ports)
- › Contrôle du KVM : via OSD

VUE AVANT

Réf. 260020



VUE ARRIÈRE



PORTS	RÉF. ATEN	RÉF.
8 ports RJ45	KH2508A	<b>260019</b>
16 ports RJ45	KH2516A	<b>260020</b>

### Switch KVM IP CAT. 5e

**Vos serveurs accessibles par internet !**

Ces KVM IP utilisent des cordons RJ45 et les modules VGA / PS2 ou VGA / USB pour raccorder les ports des ordinateurs. Sa console locale est accessible via IP avec un navigateur internet supportant JAVA. Son port 'Daisy Chain' permet d'ajouter d'autres switchs KVM d'ATEN avec cette technologie.

- › Port console : combo VGA / PS2+USB
- › Ports serveur : RJ45 pour modules série KA75xx et KA79xx
- › Port cascade : DB-25 montage en daisy-chain sans perte de port serveur
- › Port L.U.C. : utiliser un PC portable en console d'administration
- › Résolution max. : 1600 x 1200
- › Accès sécurisé par compte utilisateur/admin : 64 comptes
- › Mode partage d'accès : plusieurs utilisateurs accèdent au même serveur
- › Interface utilisateur graphique
- › Authentification : Radius, LADP et Active Directory
- › Multiplateforme : Windows / Mac / Linux / Unix / Sun

PORTS	RÉF. ATEN	RÉF.
8 ports RJ45	KH1508i	<b>261508</b>
16 ports RJ45	KH1516i	<b>261516</b>

VUE AVANT

Réf. 261508

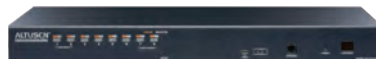

VUE ARRIÈRE

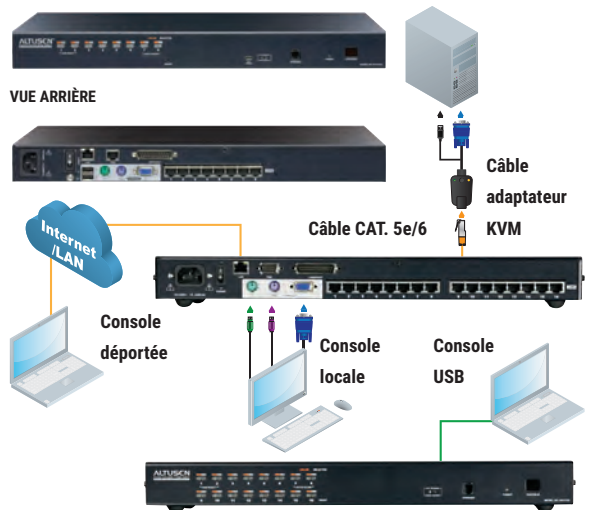

## MODULES POUR SWITCH KVM CAT. 5

Choisissez dans le tableau ci-dessous, le module ATEN adapté pour chacun des ordinateurs que vous allez connecter avec l'un des switchs KVM CAT. 5 Aten Altusen.

- › Switch KVM 8 ports : KH1508A, KH1508i, KH2508A, KL1508A, KL1508Ai
- › Switch KVM 16 ports : KH1516A, KH1516i, KH2516A, KL1516A, KL1516Ai

### Module VGA / PS2 Cordon RJ45 intégré !

- › Distance max : 4,5 m
- › Résolution max : 1600 x 1200



RÉF. ATEN	RÉF.
KA7920	<b>267920</b>

### Module VGA / USB Cordon RJ45 intégré !

- › Distance max : 4,5 m
- › Résolution max : 1600 x 1200



RÉF. ATEN	RÉF.
KA7970	<b>267970</b>

### Module VGA / PS2 Pro

**KVM-serveur de 0 à 50 m sur câble CAT. 5 !**

- › Distance max : 50 m
- › Résolution max : 1600 x 1200



RÉF. ATEN	RÉF.
KA7520	<b>267520</b>

### Module VGA / USB Pro

**KVM-serveur de 0 à 50 m sur câble CAT. 5 !**

- › Distance max : 50 m
- › Résolution max : 1600 x 1200



RÉF. ATEN	RÉF.
KA7570	<b>267570</b>

# Switchs KVM IP Cat. 5 multi-utilisateurs ATEN



## Switch KVM professionnel CAT. 5

Commutateur professionnel pour contrôler jusqu'à 256 serveurs à partir d'une console locale ou de 2 adresses IP. Equipé d'une alimentation redondante, il garantit un accès permanent et sécurisé aux organes vitaux de votre entreprise.

- › Port console :
  - locale VGA / USB + PS2 – Distance : RJ45
  - Gigabit -> navigateur Web
- › Résolution max : 1920 x 1200
- › Ports : 8 / 16 ports RJ45 CAT. 5 pour raccordement serveurs via modules
- › Commutation : interface graphique locale et distante sécurisée
- › Fonctionnalités :
  - Virtual Media pour transfert fichiers \*\*
  - Port USB pour portable L.U.C. (Local USB Console)
  - Port pour multiprise PDU contrôlée ATEN
  - 2 ports RJ45 IP Gigabit

VUE AVANT

Réf. 262032



VUE ARRIÈRE



	RÉF. ATEN	RÉF.
Switch KVM Double IP – 8 ports RJ45	KN1108vA	<b>262008</b>
Switch KVM Double IP – 16 ports RJ45	KN1116vA	<b>262016</b>
Switch KVM Double IP – 32 ports RJ45	KN1132v	<b>262032</b>
ACCESSOIRES		
Module VGA / PS2	KA7120	<b>267120</b>
Module VGA / USB	KA7170	<b>267170</b>
Module VGA / USB / Virtual Media	KA7175	<b>267175</b>
Module VGA / USB / Virtual Media + Audio	KA7176	<b>267176</b>
Module VGA / USB / Virtual Media + Prise SmartCard	KA7177	<b>267177</b>
Module DVI-D / USB / Virtual Media	KA7166	<b>267166</b>
Module HDMI® / USB / Virtual Media	KA7168	<b>267168</b>
Module DisplayPort / USB / Virtual Media	KA7169	<b>267169</b>
Module USB-C™ Virtual média	KA7183	<b>267183</b>
Module USB / PS2 et RS-232	KA7174	<b>267174</b>



### + 5 Connectiques possibles !

#### \*\* Fonction Virtual Media :

Les modules incluant la fonction Virtual Média permettent d'utiliser à distance des supports de stockage USB (disques durs, lecteurs de DVD/CD) offrant ainsi aux administrateurs le pouvoir de transférer des fichiers dans les 2 sens, d'installer des applications et des mises à jour systèmes à partir de la console locale ou déportée.

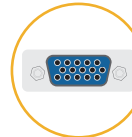

**VGA**  
Réf. 267175

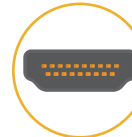

**HDMI®**  
Réf. 267168



**DVI**  
Réf. 267166

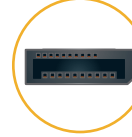

**DISPLAYPORT**  
Réf. 267169



**USB Type-CTM**  
Réf. 267183

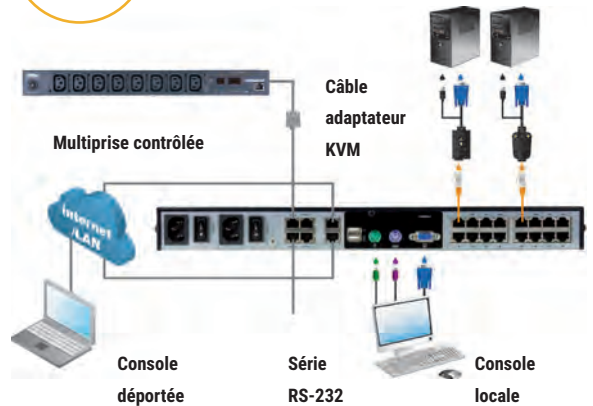

▶ Démonstration KVM IP en LIVE sur : <https://www.aten.com/fr/fr/campaign-page/eu-en/kvm-experience/#experience>



## Switch KVM IP matriciel multiples opérateurs

Remplacez vos PC par une console JAVA sécurisée simple ou double écran !

Compatibles avec tous les modules avec fonctions Virtual Media, les ports serveurs de ces switchs KVM peuvent accueillir vos serveurs en simple ou multiple affichage et permettent des accès locaux ou distants à partir du navigateur d'un PC / MAC ou par l'intermédiaire d'une console JAVA KA82xx remplaçant avantageusement un ordinateur sensible aux virus et malwares.



Réf. 268288



Réf. 268164

	RÉF. ATEN	RÉF.
Switch KVM IP 32 serveurs – 9 Utilisateurs dont 8 en IP	KN8132v	<b>268132</b>
Switch KVM IP 64 serveurs – 9 Utilisateurs dont 8 en IP	KN8164v	<b>268164</b>
Console JAVA écran VGA/USB pour KVM IP	KA8270	<b>268270</b>
Console JAVA écran HDMI® / USB pour KVM IP	KA8280	<b>268280</b>
Console JAVA double écran VGA + HDMI® / USB pour KVM IP	KA8278	<b>268278</b>
Console JAVA double écran HDMI® / USB pour KVM IP	KA8288	<b>268288</b>

Console Java simple écran  
Réf. 268270 ou Réf. 268280

Console Java double écran  
Réf. 268278 ou Réf. 268288

- HDMI®
- Audio
- USB
- VGA
- RJ45

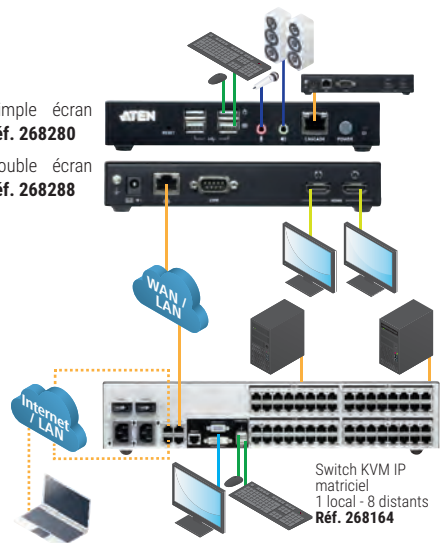

# Consoles LCD rackables 19" 1 et 4 ports

## Dexlan

### Consoles courtes pour coffret mural

#### Le terminal des enregistreurs de caméra !

Installez une console d'opération locale dans un coffret de profondeur 500, et raccordez de 1 à 4 NVR pour disposer d'un terminal directement raccordé et visualiser rapidement les vidéos de surveillance.

- > Dimensions : P.360mm x L.435mm (19") x H.44.5mm(1U)
- > Ecran TFT : 17" en format 16/9e
- > Clavier/touchpad : AZERTY amovible (option QWERTY en UK/US/DE)
- > Câbles : 1 à 4 cordon combo VGA/USB 1.8m fournis
- > Résolutions : 1 port 1600 x 900 – 4 ports 1080p



Réf. 751700



Réf. 751744



Réf. 751734

	RÉF.
Console LCD 17" 16/9e 1 port VGA/USB pour coffret	<b>751700</b>
Adaptateur HDMI/USB pour console Dexlan Réf. 751710 et 752013	<b>751744</b>
Console LCD 17" 16/9e 4 ports VGA/USB pour coffret	<b>751734</b>

## CONSOLE LCD - 1 PORT



Dexlan



Dexlan



Dexlan



ATEN

PLUS PRODUIT	<b>L'écran rackable pour serveur !</b>	<b>La console pour baie de 600 !</b>	<b>Du 1080p dans une baie de 600 !</b>	<b>Un grand écran dans 1U de haut !</b>
MODÈLE	DX1701-V2UP	DX19SP1P	DX1701-SBH0U	CL1000N
INTERFACE UC	VGA / PS2 / USB	VGA / PS2 / USB	HDMI* / USB	VGA / USB + PS2
TAILLE / RÉS. MAX	TFT 17" / 1600 x 1200 - max	TFT 18,5" 1368 x 768 - max 1080 i	TFT 17,3" 1920 x 1080 @60Hz	TFT 19" - 1280 x 1024
CÂBLES	1x VGA / USB / PS2 1,2 m fourni	1x VGA / USB / PS2 1,8 m fourni	1 x HDMI* / USB 1.8m fourni	Fourni VGA / USB + PS2 1,8 m
PROFONDEUR	636 mm x 19" x 1U	463 mm x 19" x 1U	463 x 19" x 1U	585 mm x 19" x 1U
FONCTIONNALITÉS	Pour clavier QWERTY voir accessoires	Pour clavier QWERTY voir accessoires Port souris USB à l'avant	Compatible coffret 600 à 900 mm Kit montage dans 900-1000 – Réf. 752056	Kit de montage facile par 1 personne (Réf. 261012)
RÉF.	<b>751710</b>	RÉF. <b>752013</b>	RÉF. <b>752014</b>	RÉF. <b>261019</b>



Raritan



ATEN



ATEN



ATEN

PLUS PRODUIT	<b>Combo VGA et DVI -USB et PS2 !</b>	<b>Faible profondeur, compatible baie 600 !</b>	<b>Triple interface et 1080p et audio !</b>	<b>Dual Rail : clavier / écran indépendant !</b>
MODÈLE	T1700-LED-FR	CL3100NX	CL6700MW	CL5800N
INTERFACE UC	DVI-D VGA USB	HDMI*/USB/Audio	HDMI* + DVI-D + VGA / USB / Audio	VGA / USB - PS2
TAILLE / RÉS. MAX	TFT 17,3" 1920 x 1080	LED 18,5" Wide 1368 x 768	TFT 17,3" WIDE - 1920 x 1080i	TFT 19" - 1280 x 1024 75 Hz
CÂBLES	1x DVI-D M/M + 1x SPHD-VGA/USB/PS2	1 x VGA / USB / Audio 1,8 m fourni	Fourni 1x DVI-D / USB / Audio - 1,8 m	Fourni VGA / USB + PS2 1,8 m
PROFONDEUR	569 mm 19" x 1U	477 mm x 19" x 1U	590 mm x 19" x 1U	680 mm x 19" x 1U
FONCTIONNALITÉS	Livré avec rail pour baie 800 à 1000	Ports clones à l'arrière Port USB pour souris à l'avant	Triple port clone à l'arrière Port USB pour souris à l'avant	Port clone à l'arrière Port USB pour souris à l'avant
RÉF.	<b>885017</b>	RÉF. <b>263100</b>	RÉF. <b>266780</b>	RÉF. <b>261005</b>

## CONSOLE LCD AVEC SWITCH KVM - 4 PORTS



Dexlan



Dexlan



Dexlan



ATEN

PLUS PRODUIT	<b>Console 1er prix avec KVM !</b>	<b>Full HD 1080p et 16/9e !</b>	<b>Jusqu'à 30 m sur câble RJ45 !</b>	<b>La plus courte des doubles rails !</b>
INTERFACE UC	VGA / PS2 / USB	VGA / USB	RJ45 pour modules VGA / USB	HDMI* / USB / Audio
TAILLE / RÉS. MAX	TFT 17" 1280 x 1024	TFT 18,5" Wide 1920 x 1080i - max	TFT 17" 1280 x 1024	TFT 18,5" 1920 x 1080 @60Hz
CÂBLES	4 x VGA / USB 1,8 m fournis	4 x VGA / USB 1,8 m fournis	4 x VGA / USB fournis	HDMI* / USB / Audio 1.8m 2 fournis sur 4 max
PROFONDEUR	636 mm x 19" x 1U	630 x 19" x 1U	636 mm x 19" x 1U	584 mm x 19" x 1U
FONCTIONNALITÉS	Pour clavier QWERTY voir accessoires	Pour clavier QWERTY voir accessoires	Pour clavier QWERTY voir accessoires	Dual, Triple et Quadra-Vision + modes PiP
RÉF.	<b>752704</b>	RÉF. <b>752804</b>	RÉF. <b>752754</b>	RÉF. <b>263884</b>

# Consoles LCD rackables 19" 8 et 16 ports

## CONSOLE LCD AVEC SWITCH KVM - 8 PORTS



Dexlan



Dexlan



Dexlan



Dexlan

PLUS PRODUIT	<b>Evolutif accès à distance en IP !</b>	<b>16/9e Full HD pour 8 serveurs !</b>	<b>La double rail à prix Éco !</b>	<b>Prix avec 8 modules VGA / USB inclus !</b>
MODÈLE	DX1708-VUP2	DX1808-VUP2	DXDR1908-5VUP	DXDR1908-5VU
INTERFACE UC	VGA / PS2 / USB	VGA / PS2 / USB	VGA / USB	8 ports RJ45 CAT. 5
TAILLE / RÉ.S. MAX	TFT 17" / 1600 x 1200i - max	TFT 18,5" 1920 x 1080i - max	TFT 19" 1920 x 1080i - max	TFT 19" 1920 x 1080i - max
CÂBLES	8x VGA / USB / PS2 1,2 m fourni	8 x VGA / USB / PS2 1,8 m fourni	Fourni 8 VGA / USB / PS2 1,8 m	Fourni 8 modules VGA / USB 60 m max
PROFONDEUR	636 mm x 19" x 1U	630 mm x 19" x 1U		
FONCTIONNALITÉS	Pour clavier QWERTY voir accessoires	Pour clavier QWERTY voir accessoires	Pour clavier QWERTY voir accessoires	Pour clavier QWERTY voir accessoires
	RÉF. <b>752708</b>	RÉF. <b>752808</b>	RÉF. <b>751908</b>	RÉF. <b>751958</b>



ATEN



ATEN



ATEN



Dexlan

PLUS PRODUIT	<b>Avec accès IP !</b>	<b>Avec port pour prolongateur !</b>	<b>Dual Rail : clavier / écran indépendant !</b>	<b>KVM 8 serveurs HDMI® tous cordons fournis !</b>
MODÈLE	CL5708I	CL5708M	CL5808N	DX1088-VUP2
INTERFACE UC	SPHD - VGA / USB - PS2	SPHD - VGA / USB - PS2	SPHD - VGA / USB - PS2	HDMI®/USB/Audio
TAILLE / RÉ.S. MAX	TFT 17" - 1280 x 1024	TFT 17" - 1280 x 1024	TFT 19" - 1280 x 1024	LED 18,5" Wide 1368 x 768 - max 1080i
CÂBLES	Fourni 1 x VGA / USB + PS2 1,8 m	Fourni 1 x VGA / PS2 + 1 x VGA / USB 1,8 m	Fourni 1 x VGA / USB + PS2 1,8 m	8 x HDMI®/USB 1,8 m fourni
PROFONDEUR	643 mm x 17" x U	643 mm x 19" x 1U	680 mm x 19" x 1U	630 mm x 19" x 1U
FONCTIONNALITÉS	Port DB-25 Daisy-Chain Port USB pour souris à l'avant	Port DB-25 Daisy-Chain prises déport console à l'arrière Port USB pour souris à l'avant	Port DB-25 Daisy-Chain prises déport console à l'arrière Port USB pour souris à l'avant	Pour clavier QWERTY voir accessoires
	RÉF. <b>261110</b>	RÉF. <b>261108</b>	RÉF. <b>260908</b>	RÉF. <b>751988</b>



ATEN



ATEN



ATEN



ATEN

PLUS PRODUIT	<b>Mode Broadcast : tous les serveurs en même temps !</b>	<b>Affichage qualité supérieure !</b>	<b>Console DVI Full HD !</b>	<b>Compatible HDMI® et DisplayPort !</b>
MODÈLE	CL1308N	CL1308NX	CL6708MW	KL1108VN
INTERFACE UC	SPHD - VGA / USB - PS2	SPHD (VGA® / USB / PS2)	DVI-I / USB / Audio	8 ports RJ45 Cat.5
TAILLE / RÉ.S. MAX	TFT 17" 1280 x 1024	TFT 18,5" 1366 x 768 @60Hz	17.3" 16/9e 1080p	LED 19" 1920 x 1200
CÂBLES	Fourni 2 x VGA / USB 1,8 m	Fourni 2 SPHD - VGA / USB 1,8m	Fourni 2 x DVI / USB	Module en option
PROFONDEUR	690 mm x 19" x 1U	584 mm x 19" x 1U	690 mm x 19" x 1U	701 mm x 19" x 1U
FONCTIONNALITÉS	Port USB à l'avant, clavier éclairé	Résolution max interpolée : 1920 x 1200	Ports clone à l'arrière Port USB à l'avant, clavier éclairé	2 ports IP + Extension Port USB à l'avant, clavier éclairé
	RÉF. <b>261308</b>	RÉF. <b>263108</b>	RÉF. <b>266708</b>	RÉF. <b>261109</b>

## CONSOLE LCD AVEC SWITCH KVM - 16 PORTS



ATEN



ATEN

ATEN ALTUSCN™  
Enterprise KVM Solutions by ATEN

Dexlan

PLUS PRODUIT	<b>Affichage qualité supérieure !</b>	<b>Avec éclairage du clavier-trackball !</b>	<b>Double Rail + contrôle à distance IP !</b>	<b>La console double rail PRO à prix éco !</b>
MODÈLE	CL3116NX	CL1316N	KL1516AIN	751916
INTERFACE UC	SPHD (VGA® / USB / PS2)	SPHD - VGA / USB	16 ports RJ45 CAT. 5	SPHD - VGA / USB
TAILLE / RÉ.S. MAX	TFT 18,5" 1366 x 768 @60Hz	TFT 19" - 1280 x 1024	TFT 19" - 1280 x 1024 75 Hz	TFT 19" - 1920 x 1080i - max
CÂBLES	Fourni 2 SPHD - VGA / USB 1,8m	Fourni 1 x VGA / PS2 + 1 VGA / USB 1,8 m	Module en option (page 166-167)	Fourni 16 VGA / USB 1,8 m
PROFONDEUR	584 mm x 19" x 1U	690 mm x 19" x 1U	701 mm x 19" x 1U	675 mm x 19" x 1U
FONCTIONNALITÉS	Résolution max interpolée : 1920 x 1200	Cascadable jusqu'à 256 serveurs avec des CS1316 (Réf. 051316)	Port IP + prolongateur à l'arrière Port USB pour souris à l'avant	Pour clavier QWERTY voir accessoires
	RÉF. <b>263115</b>	RÉF. <b>261316</b>	RÉF. <b>261022</b>	RÉF. <b>751916</b>



## DÉPORT

Émetteur



Récepteur



jusqu'à 100 M

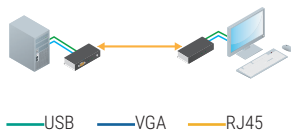

## PROLONGATEUR

Émetteur



Récepteur



jusqu'à 150 M

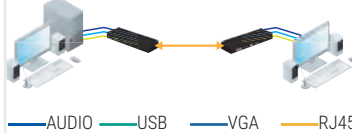

## Différence entre déport et prolongateur

**LE DÉPORT KVM** : Composé d'un émetteur et d'un récepteur relié par un cordon RJ45, il permet de déporter souris + clavier et votre moniteur bien plus loin qu'avec de simples rallonges, parfois jusqu'à 100 m. L'émetteur convertit tous les signaux en provenance du PC vers le récepteur de manière totalement transparente pour une utilisation en temps réel, sans latence de sa machine.

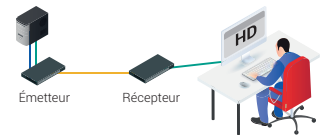

**PROLONGATEUR KVM** : Une solution permettant d'ajouter un second accès à votre ordinateur et d'augmenter la distance entre l'ordinateur et une console utilisateur KVM (clavier, écran et souris). Un fonctionnement simple d'installation et à utiliser, pour une utilisation en console locale ou distance.

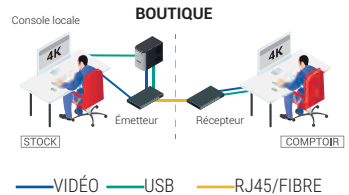

PLUS PRODUIT	Ce kit permet d'éloigner l'ensemble clavier / écran / souris avec un simple câble RJ45	Ajoutez une seconde console déportée à votre ordinateur ou à votre switch KVM
MODÈLE	CE100	CE700A
DISTANCE MAX.	100 m	150 m
CONSOLE	USB, VGA	USB, VGA
SERVEUR	USB, VGA	USB, VGA
RÉSOLUTION(S)	1280 x 1024 (100 m) 1920 x 1200 (30 m)	1280 x 1024 (150 m) 1920 x 1200 (30 m)
CONTRÔLE DU GAIN	-	Automatique
PORTS RS232	-	-
CÂBLE	-	SPHD : inclus (série K) - Cordon RJ45 non fourni
	RÉF. <b>050029</b>	RÉF. <b>050030</b>

Émetteur



Récepteur



jusqu'à 150 M

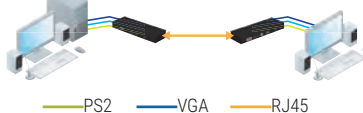

Émetteur



Récepteur



jusqu'à 300 M

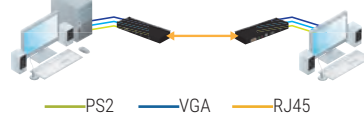

PLUS PRODUIT	Dédoublez la console de votre ordinateur jusqu'à 150 m avec un simple cordon RJ45 ! Écran tactile déporté !	Dédoublez la console de votre ordinateur jusqu'à 300 m avec un simple cordon RJ45 ! Écran tactile déporté !
MODÈLE	CE350	CE370
DISTANCE MAX.	150 m	300 m
CONSOLE	PS2, VGA, audio	PS2, VGA, audio
SERVEUR	PS2, VGA, audio	PS2, VGA, audio
RÉSOLUTION(S)	1600 x 1200 (150 m) 1920 x 1200 (30 m)	1280 x 1024 (300 m) 1920 x 1200 (150 m)
CONTRÔLE DU GAIN	Automatique et manuel	Automatique et manuel
PORTS RS232	Oui	Oui
CÂBLE	SPHD : inclus (série A-C) - Cordon RJ45 non fourni	SPHD : inclus (série I-C) - Cordon RJ45 non fourni
	RÉF. <b>050026</b>	RÉF. <b>050027</b>



## Dexlan

### Prolongateur KVM VGA/USB sur IP GIGABIT

**140 m en direct et bien plus sur réseau IP !**

- › Résolution max 1920 x 1200
- › Conserve la console locale VGA/USB
- › Ports déportés : VGA / USB / RS232 / Audio
- › Jusqu'à 16 kits sur le même réseau (roues codeuses)
- › Extensible par fibre optique Gigabit

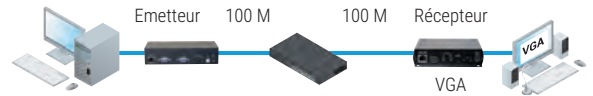
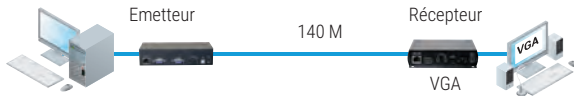

— VGA

Prolongateur KVM VGA/USB sur IP  
 RÉF. CONSTRUCTEUR : DX-VUAXLAN  
 RÉF. : **050013**

### Déport KVM VGA / USB 100 m

Ce kit permet d'éloigner clavier / écran / souris jusqu'à 100 m avec un cordon patch.

- › Résolution max : 1920 x 1200
- › Compatible tout OS
- › Emetteur : VGA USB autoalimenté
- › Récepteur Combo VGA / USB / PS2
- › Compatible avec enregistreur vidéosurveillance DVR



Emetteur : dongle VGA / USB



Récepteur



Déport KVM VGA / USB sur RJ45 - 100 m  
 RÉF. : **050009**

### Prolongateur VGA / USB 150 m

**Idéal pour le comptoir de vos boutiques !**

- › Distance : Max. 150 m
- › console : VGA, USB
- › Serveur : VGA, USB
- › résolution : 1280 x 1024 (150 m)
- › Contrôle du gain : Automatique
- › Câble : Cordons fournis (1,2 m)



Emetteur



Récepteur

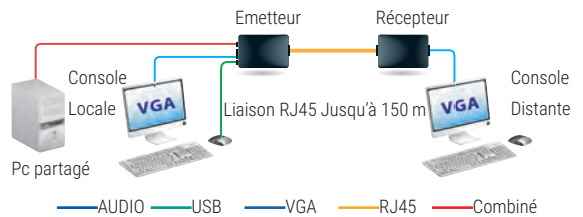

Switch KVM 2 ports VGA / USB + prolongateur 150 m  
 RÉF. : **050016**



# Prolongateurs KVM sur Cat.5 ATEN



## Prolongateur KVM jusqu'à 300 m VGA / USB / audio / RS-232

### Spécial console point de ventes !

Ce kit permet de déporter une console VGA / USB et audio sur IP sans limitation de distance. Composé de 2 boîtiers, émetteur et récepteur, il peut fonctionner en mode point à point et mode point à multipoints (switch L2 avec IGMP obligatoire).

- > Bascule automatique ou manuelle
- > Ports : écran VGA / clavier - souris 2 x USB / audio 2 x jack 3.5 mm / RS-232 DB-9
- > Résolution CE750 : 1600 x 1200 (150 m) et 1280 x 1024 (200 m)
- > Résolution CE770 : 1920 x 1200 (150 m) et 1280 x 1024 (300 m)
- > Multiplateforme : Windows 2000 / XP / Vista / 7, Linux, FreeBSD

	DISTANCE MAX.	RÉF. ATEN	RÉF.
Déport et Prolongateur KVM VGA / USB / audio / RS-232	200 m	CE750A	<b>050022</b>
Déport et Prolongateur KVM VGA / USB / audio / RS-232	300 m	CE770	<b>050033</b>

Réf. 050033

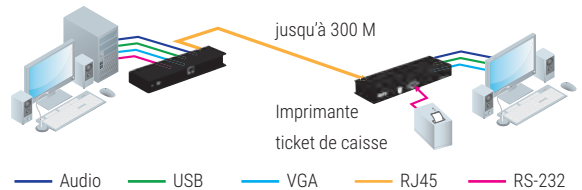

## Prolongateur KVM jusqu'à 300 m double écran VGA / USB + audio

### Livré avec cordon pour UC !

Prolongateur de console KVM pour ordinateur équipé d'un affichage à double écran VGA.

Le double affichage nécessite l'utilisation de 2 cordons RJ45 CAT. 5 ou 6.

- > Résolution CE774 : 1920 x 1200 (30 m) - 1600 x 1200 (150 m)
- > Résolution CE775 : 1920 x 1200 (150 m) - 1280 x 1024 (300 m)
- > Commutation automatique et par bouton
- > Spécial déport console switch KVM Dualview VGA/USB

	DISTANCE MAX.	RÉF. ATEN	RÉF.
Prolongateur KVM double écran VGA/USB	150 m	CE774	<b>050036</b>
Prolongateur KVM double écran VGA/USB	300 m	CE775	<b>050037</b>

Réf. 050036

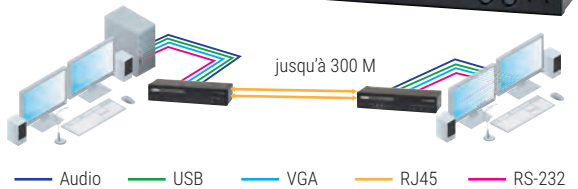

## Déport jusqu'à 60 m DVI / USB / audio sur RJ45

Composé d'un émetteur et d'un récepteur, ce kit permet de déporter une console écran DVI, clavier et souris USB et audio (HP + micro) sur 1 câble RJ45 CAT. 5 jusqu'à 60 m. Le prolongateur établit une liaison numérique DVI Single Link ou Dual Link supportant les résolutions graphiques élevées jusqu'à 1920 x 1200. En plus du signal console, il permet aussi de déporter un port RS-232 pour le pilotage de l'écran numérique à distance (fonction tactile) et offre la possibilité de raccorder une console locale sur l'émetteur (fonction 2 utilisateurs).

- > Connectiques : DVI-D, USB 2.0 et audio jack 3.5 mm
- > Liaison entre boîtiers : 1 ou 2 cordon(s) RJ45 CAT. 5e
- > Réf. 060600 : 1024 x 768 @ 60 Hz sur 60 m - 1920 x 1200 @ 60 Hz sur 30 m
- > Réf. 060602 : idem + 2560 x 1600 @ 60 Hz 40 m (nécessite 2 cordons RJ45)
- > Cordons pour ordinateur fournis : 1,8 m

Réf. 060600

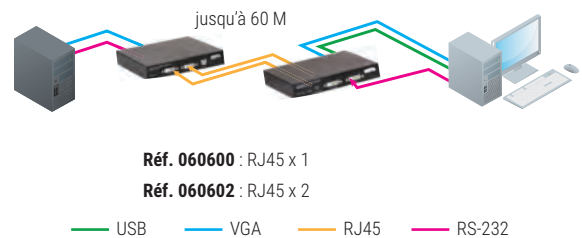

## Déport jusqu'à 60 m double écran DVI / USB sur RJ45

### Votre console Dual Screen numérique !

Le CE604 est parfait pour tous les sites où le poste de travail double écran DVI / USB doit être placé dans un endroit pratique et accessible tandis que l'équipement système sera placé dans un endroit sûr, à l'abri de la poussière et des environnements difficiles. Les 2 boîtiers du kit CE604 nécessitent 2 simples câbles RJ45 CAT. 5 jusqu'à une distance de 60 mètres.

- > Connectiques : 2 ports DVI-D, USB, audio, RS-232, DB-9
- > Résolutions : 1920 x 1200 60 Hz jusqu'à 30 m / 1024 x 768 60 Hz jusqu'à 60 m
- > Cordons : 1,8 m fournis
- > Compatible KVM double écran DVI : Réf. 261643 et Réf. 261645

	RÉF. ATEN	RÉF.
Déport double écran DVI/USB	CE604	<b>060604</b>

jusqu'à 60 M

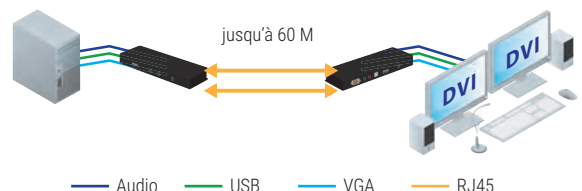

# Déports KVM sur HDBaseT ATEN



## Déport jusqu'à 100 m DisplayPort 4K / USB / audio / RS-232

### Technologie HDBaseT™ 2.0 !

Le système d'extension KVM pour les signaux vidéo 4K jusqu'à 100 mètres à l'aide d'un seul câble CAT. 6 qui étend les signaux Full HD 1080P jusqu'à 150 mètres.

- › Connecteurs : DisplayPort 1.1, USB 2.0, audio Jack 3.5, RS-232, DB-9
- › Standard : HDBaseT™ 2.0, EDID, HDCP 2.2, 3D, Deep Color
- › Rés./Portée : 4096 x 2160 en 60Hz(4:2:0) et en 30Hz (4:4:4) 90 m sur CAT. 5 / 100 m sur CAT. 6

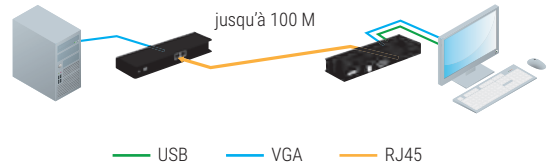

	RÉF. ATEN	RÉF.
Déport KVM DisplayPort sur HDBaseT™	CE920	<b>060920</b>
Déport KVM double écran DisplayPort sur HDBaseT™	CE924	<b>060924</b>

## Déport jusqu'à 100 m HDMI® 4K / USB / audio / RS-232

### Technologie HDBaseT™ 2.0 !

Le système d'extension KVM pour les signaux vidéo 4K jusqu'à 100 mètres à l'aide d'un seul câble CAT. 6 qui étend les signaux Full HD 1080P jusqu'à 150 mètres.

- › Connecteurs : HDMI®, USB 2.0, audio Jack 3.5, RS-232 DB-9
- › Standard : HDBaseT™ 2.0, EDID, HDCP 2.2, 3D, Deep Color
- › Rés./Portée : 4096 x 2160 en 60Hz(4:2:0) et en 30Hz (4:4:4) 90 m sur CAT. 5/100 m sur CAT. 6

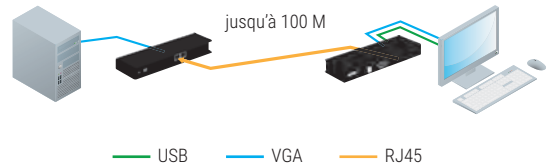

	RÉF. ATEN	RÉF.
Déport KVM HDMI® sur HDBaseT™	CE820	<b>060820</b>

## Déport jusqu'à 100 m DVI / USB

### Avec ou sans l'audio!

Installez le terminal de saisie à 100 mètres de l'ordinateur en utilisant une simple liaison à prises RJ45.

- › Résolution DVI-D : HDMI®, USB 2.0, audio Jack 3.5, RS-232 DB-9
- › Solution Hardware : Aucun driver à installer, compatible tous systèmes
- › Cordons fournis : Long. 1,8 m
- › Cordons fournis : Long. 1,8 m



**Compatible console DVI**  
Réf. 266780 - P.170

Réf. 050031

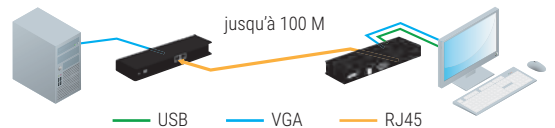

	RÉF. ATEN	RÉF.
Déport KVM DVI-D / USB 2.0 sur HDBaseT™ 100m	CE610A	<b>060610</b>
Déport KVM DVI + Audio sur HDBaseT™ 100 m	CE611	<b>060611</b>

## Déport jusqu'à 150 m DVI / USB en HDBaseT

### Simple et double écran avec 1 seul cordon CAT. 6 !

Ces kits d'extension KVM utilisent la technologie HDBaseT 2.0 qui offre une stabilité exceptionnelle et une fiabilité indispensable aux applications professionnelles d'affichage digital à hautes résolutions.

- › Hautes résolutions : 1920 x 1200 à 100m / 1920 x 1080 à 150 m (720p en double écran)
- › Signaux transportés : HDMI®, Audio, RS-232 et USB 2.0
- › Compatible EDID et HDCP

Réf. 060624

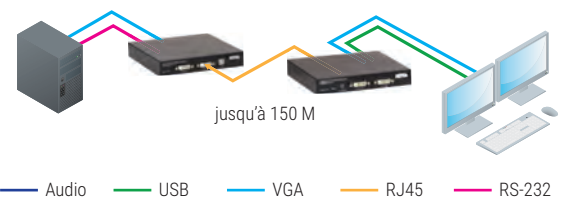

	RÉF. ATEN	RÉF.
Déport DVI / USB simple écran en HDBaseT 150 m	CE620	<b>060620</b>
Déport DVI / USB double écran en HDBaseT 150 m	CE624	<b>060624</b>

## Dexlan

Vue avant



Vue arrière



### Déport DVI / USB 2.0 / audio 50 m sur 2 x CAT. 5

#### Full HD et USB haute vitesse !

Kit de déport pour éloigner économiquement les périphériques d'un ordinateur jusqu'à 50 mètres sans sacrifier la qualité vidéo ni les performances du transfert USB 2.0. L'émetteur et le récepteur sont raccordés par 2 simples cordons RJ45 catégorie 5 ou supérieure et permettent de transférer l'image haute définition, des données bidirectionnelles ainsi que l'audio.

- › Ports sur émetteur : 1 x DVI-D / 1 x USB 2.0 Type-B / 2 x RJ45
- › Ports sur récepteur : 1 x DVI-D / 3 x USB 2.0 Type-A / 2 x RJ45 / audio
- › Bouton égaliseur pour ajuster l'image selon la distance
- › Résolution max : 1920 x 1200 (40 m), 1080p (40 m), 1080i (50 m)

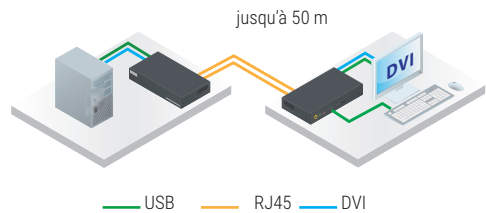

Déport DVI / USB 2.0 / audio - 50 m sur 2 x CAT. 5

RÉF.

**050004**

### Prolongateur KVM HDMI® / USB Zéro Latence 70 m

#### En 1080p ou en 4K !

Ajoutez une deuxième console HDMI® / USB éloignée de 50 mètres de votre ordinateur avec ce prolongateur compact. Idéal pour les installations de kiosque à distance ou d'écrans d'affichage interactifs (menu, plan, guide de visite ...)

- › Ports émetteur : 2 x HDMI® (UC + écran local) / 1 USB / 1 RJ45
- › Ports récepteur : 1 x HDMI® / 2 USB pour clavier et souris / 1 RJ45
- › HDBaseT™ : Liaison sur CAT.6 sans décalage audio-vidéo
- › Alimentations optionnelles 5V

Réf. 050017



Réf. 050018

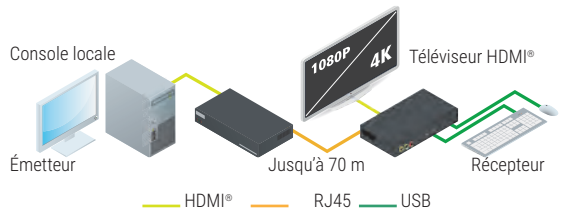

	RÉF. DEXLAN	RÉF.
Prolongateur HDMI® 1.4 1080p /USB 70 m	DX-FHDU7	<b>050017</b>
Prolongateur HDMI® 2.0 4k@60Hz /USB écran tactile 70 m	DX-HD4KV7-T	<b>060018</b>
Prolongateur HDMI® 2.0 4k@60Hz /USB 70 m	DX-HD4KU7	<b>050018</b>
Alimentation pour prolongateur DC 5V 2Amp	-	<b>801125</b>

# Solutions prolongateur KVM sur IP DEXLAN

## Dexlan

### Prolongateur KVM HDMI® matriciel sur IP

#### Point à point ou matriciel !

Ce kit permet de créer un accès distant au travers d'un réseau IP sans limitation de distance. L'émetteur et le récepteur peuvent être reliés directement avec un simple cordon réseau en mode point à point sur une distance de 100 m. Au delà de cette distance, il est indispensable d'intercaler un ou plusieurs switches Ethernet Gigabit (la distance entre chaque élément actif ne dépassant pas les 100 m). Par ailleurs, il est possible d'utiliser des émetteurs ou des récepteurs supplémentaires qui peuvent être associés ensemble via l'interface d'utilisateur web « Stream Control » ou une application smartphone gratuite. Dans ce type de configuration « matricielle », il est possible de raccorder jusqu'à 16 émetteurs vers 254 récepteurs sur le même réseau IP.

- › Résolution max : HDMI® 1080p Full HD
- › Port « Loop » sur les émetteurs : conserve l'écran local
- › Adressage IP automatique ou via le serveur DHCP du réseau
  - 5 modes de fonctionnement :
    - Point à point direct (100 m maximum)
    - Point à point via switch Gigabit (au-delà des 100 m)
    - Point à multipoints via switch Gigabit (broadcast mode)
    - Multiples sources vers 1 seul récepteur via switch Gigabit (mode switch KVM)
    - Multiples sources vers multipoints (mode matriciel)

#### MODE 1 : POINT À POINT



#### MODE 5 : MULTI-SOURCE À MULTIPPOINTS

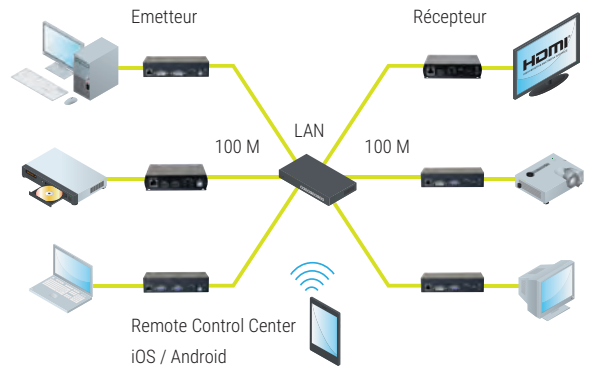

**Emetteur HDMI®**  
Réf. 051704

Vue avant



Vue arrière



**Récepteur HDMI®**  
Réf. 051714

Vue avant



Vue arrière



RÉF.

Kit prolongateur HDMI® / USB 2.0 sur IP Gigabit	<b>050014</b>
Emetteur HDMI® / USB 2.0 supplémentaire	<b>051704</b>
Récepteur HDMI® / USB 2.0 supplémentaire	<b>051714</b>

### Déport HDMI® / USB sur IP Gigabit

#### Le HDMI® au travers du réseau local !

Déplacez facilement une console HDMI® / USB jusqu'à 100 m, et bien plus loin encore, en raccordant les boîtiers à un switch Ethernet Gigabit disposant de gestion 1Gmégapixel (niveau 2 recommandé).

- › Ports émetteurs : HDMI® et USB (cordon USB 1.2 m fourni)
- › Ports récepteurs : HDMI® et 2 USB (Clavier – Souris)
- › Résolution max : 1920 x 1080p @ 60Hz
- › Standard HDMI® : 1.3 – HDCP 1.2
- › Ports RJ45 : Gigabit (CAT. 6A recommandé)
- › Alimentations optionnelles 5V

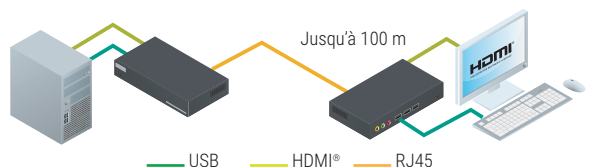

RÉF.

Déport HDMI® / USB sur IP Gigabit	<b>050012</b>
Alimentation pour prolongateur DC 5V 2Amp	<b>801125</b>

# Prolongateurs ATEN sur IP et fibre



## Prolongateur DVI / USB / Audio / RS-232 sur IP

### Existe en simple et double affichage DVI !

Le kit de prolongateur numérique permet de dupliquer une console DVI / USB / audio au travers d'un réseau Ethernet local sans limitation de distance et en conservant une qualité d'affichage optimale. Les kits fonctionnent en mode point à point ou en mode point à multipoints. Le mode multipoints requiert un switch Gigabit niveau 2 avec fonction IGMP. Ports répliqués pour console locale sur l'émetteur

- › Résolution max 1920 x 1200 60 Hz
- › Solution complètement hardware, aucun pilote à installer
- › Modes :
  - point à point
  - point à multipoints



#### Émetteur simple DVI

#### Spécial serveur en rack

Réf. 266905

	RÉF. ATEN	RÉF.
Kit prolongateur DVI / USB / audio sur IP	KE6900	<b>266900</b>
Émetteur seul prolongateur DVI / USB / audio	KE6900T	<b>266901</b>
Émetteur compact prolongateur KVM DVI / USB	KE6900ST	<b>266905</b>
Récepteur seul prolongateur DVI / USB / audio	KE6900R	<b>266902</b>
Kit prolongateur double DVI / USB / audio	KE6940	<b>266940</b>
Émetteur KVM DVI sur IP + Internet	KE6900AiT	<b>266906</b>
Kit prolongateur DVI 2K / USB / Audio	KE6910	<b>266910</b>
Émetteur seul Prolong. DVI / USB sur IP et fibre SFP	KE6900AT	<b>266903</b>
Récepteur seul Prolong DVI / USB sur IP et fibre SFP	KE6900AR	<b>266904</b>
Émetteur seul Prolong. 2x DVI / USB sur IP et fibre SFP	KE6940AT	<b>266903</b>
Récepteur seul Prolong 2x DVI / USB sur IP et fibre SFP	KE6940AR	<b>266904</b>
Kit Extendeur KVM double DVI sur IP + Fibre SFP	KE6940AiT	<b>266946</b>



#### Vue arrière



Double DVI

Réf. 266940

#### Vue arrière



Simple DVI

Réf. 266900

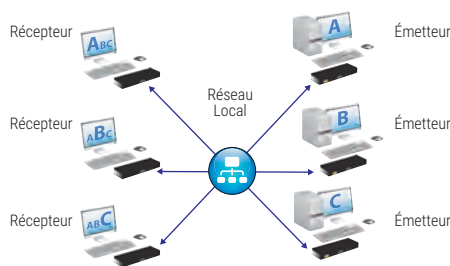

## Contrôle de serveur à distance

### Avec Virtual Media !

Raccordez le boîtier aux ports usb et écran de votre ordinateur, et de suite, vous pouvez l'utiliser et le contrôler depuis n'importe quel autre poste de votre réseau et même depuis l'Internet après avoir ouvert les ports 9000 de votre routeur.

- › Résolution : DVI 1920 x 1200 - DisplayPort 4096 x 2160
- › 2 ports IP Gigabit indépendants (2 adresses IP différentes)
- › Double alimentation redondante (0% de coupure d'accès !)
- › Compatible avec les consoles Java KA82xx pour remplacer un onéreux PC

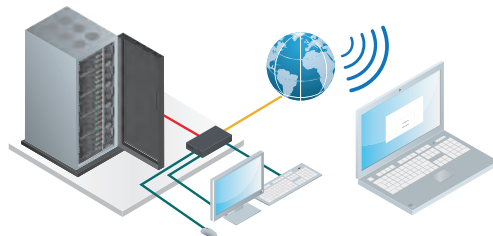

	RÉF. ATEN	RÉF.
Accès distant KVM IP DVI et transfert	CN9600	<b>269600</b>

## KVM IP Gigabit DVI / USB 2.0

### L'extension réseau numérique haut débit !

Le KVM sur IP DVI CN8600 est une solution d'extension sur IP qui permet d'accéder à distance à un des contenus numériques vidéo et audio et à des supports virtuels.

Le CN8600 apporte une fonctionnalité de transmission sur IP par connexion intranet / internet à un simple ordinateur ou à un switch KVM DVI à une console d'administration, tels que le commutateur DVI / USB (Réf. 261768) ou la console LCD DVI (Réf. 266700).

- › Double port RJ45 Gigabit (redondant ou 2 adresses IP)
- › Résolution 1920 x 1200 60 Hz
- › Fonction Virtual Media : transfert de fichiers bi-directionnel
- › Support de l'audio et du RS-232
- › Livré avec câble de raccordement DVI / USB - 1,8 m



#### Compatible console DVI

Réf. 266780

P.170



#### Vue arrière



Ports console

Ports serveur

Ports LAN

Ports RS-232



Testez l'interface en LIVE  
du KVM IP DVI

	RÉF. ATEN	RÉF.
KVM IP GIGABIT DVI / USB 2.0	CN8600	<b>268600</b>

# Prolongateurs KVM HDMI® et DisplayPort sur IP



## Système d'extension KVM Matriciel HDMI® et DisplayPort

Sur IP RJ45 ou fibre Gigabit !

Destiné aux centres de contrôle exigeant une haute qualité d'affichage et la souplesse d'adaptation, tous les éléments de ces kit permettent d'étendre des liaisons Clavier – Ecran – Souris numérique au travers du réseau Ethernet Gigabit cuivre ou fibre optique

### Exemple d'applications

- › Extension simple : poste à poste
- › Extension double : prolongateur pour poste à 2 écrans
- › Extension multiple : 1 Poste à multi ou Multi vers 1 poste
- › Mur d'image : Jusqu'à 8 x 8 (64 écrans)
- › Mode mosaïque : Jusqu'à 6 x 6 serveurs affichés sur 1 seul écran



Connectique récepteur !  
RJ45 ou SFT Gigabit !

Récepteur

Émetteur

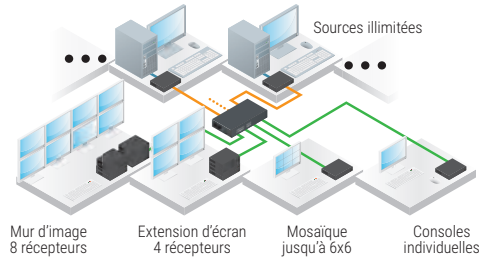

**ALTUSCEN™**  
Enterprise KVM Solutions by ATEN

	CONNECTIQUE	RÉSOL.MAX	ECRAN LOCAL	LIAISON GIGABIT	ALIM POE	RÉF. ATEN	RÉF.
Récepteur	HDMI®/USB	1920 x 1200	non	RJ45	Non	KE8900SR	<b>268901</b>
Émetteur	HDMI®/USB	1920 x 1200	Non	RJ45	Non	KE8900ST	<b>268902</b>
Kit 4K	HDMI®4K / USB	3840 x 2160	Oui	RJ45 + SFP	Non	KE8950	<b>268950</b>
Récepteur 4K	HDMI®4K / USB	3840 x 2160	Oui	RJ45 + SFP	Non	KE8950R	<b>268951</b>
Émetteur 4K	HDMI®4K / USB	3840 x 2160	Oui	RJ45 + SFP	Non	KE8950T	<b>268955</b>
Kit 4K PoE	HDMI®4K / USB	3840 x 2160	Oui	RJ45 + SFP	Oui	KE8952	<b>268952</b>
Récepteur 4K PoE	HDMI®4K / USB	3840 x 2160	Oui	RJ45 + SFP	Oui	KE8952R	<b>268953</b>
Émetteur 4K PoE	HDMI®4K / USB	3840 x 2160	Oui	RJ45 + SFP	Oui	KE8952T	<b>268954</b>
Émetteur	DisplayPort/USB	1920 x 1200	Non	RJ45	Non	KE9900ST	<b>269902</b>
Kit 4K	DisplayPort / USB	3840 x 2160	Oui	RJ45 + SFP	Non	KE9950	<b>269950</b>
Récepteur 4K	DisplayPort / USB	3840 x 2160	Oui	RJ45 + SFP	Non	KE9950R	<b>269951</b>
Émetteur 4K	DisplayPort / USB	3840 x 2160	Oui	RJ45 + SFP	Non	KE9950T	<b>269955</b>
Kit 4K PoE	DisplayPort / USB	3840 x 2160	Oui	RJ45 + SFP	Oui	KE9952	<b>269952</b>
Récepteur 4K PoE	DisplayPort / USB	3840 x 2160	Oui	RJ45 + SFP	Oui	KE9952R	<b>269953</b>
Émetteur 4K PoE	DisplayPort / USB	3840 x 2160	Oui	RJ45 + SFP	Oui	KE9952T	<b>269954</b>

## Système d'extension KVM DVI longue distance

Sur fibre optique Monomode LC Simplex !

Utilisez la fibre optique pour véhiculer des signaux audio-vidéo haute définition sur de grandes distances et des résolutions pouvant aller au-delà du Full HD avec une qualité d'image parfaite. Les systèmes se composent de 2 boîtiers raccordés par un unique brin de fibre optique monomode, et se déclinent en 2 versions 600 m et 20 km maximum.

- › Ports : 1x DVI-D / 3x USB / 1x RS-232 DB-9 / audio HP + Micro
- › Ports répliqués pour conserver une console locale
- › Transmission en signal propriétaire

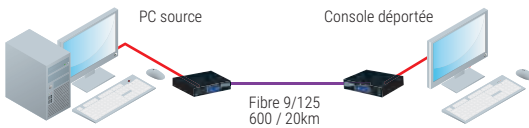

	RÉF. ATEN	RÉF.
Kit Extension KVM DVI / USB sur fibre 600 m	CE680	<b>050034</b>
Kit Extension KVM DVI / USB sur fibre 20 km	CE690	<b>050039</b>

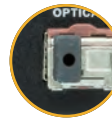

Port Fibre Monomode  
LC Simplex : 1310 / 1550 nm !

## Solution de pack de contrôle du trafic aérien

Extension IP sur câbles RJ45 ou Fibre optique !

Pack composé de deux transmetteurs IP Hautes performances et d'un récepteur IP, offrant un accès à la console à partir d'un emplacement séparé. Cette solution vous permet de créer une extension IP sans effort tout en éliminant les restrictions de distance de la gestion de la salle de contrôle, pour une réponse rapide avec une qualité vidéo sans faille.

- › Prolongateur point à point amélioré pour une architecture de serveur rebondante.
- › Commutation immédiate entre les serveurs par raccourci clavier prédéfini
- › Prise en charge de la résolution 2K x 2K (2048 x 2048 à 60Hz)
- › Prise en charge de l'alimentation et du basculement du réseau
- › Prise en charge des extensions de modules fibre SFP 1 Gbps, pour une transmission pouvant être étendue jusqu'à 10 km



Réf. 269949



RÉF. ATEN	RÉF.
KE9950ATC	<b>269949</b>
	<b>311799</b>
	<b>311795</b>

Prolongateur KVM IP DisplayPort 4K / USB kit 2 émetteurs / 1 récepteur  
Modules fibre optique SFP Multimode 500m Duplex LC  
Modules fibre optique SFP Monomode 10km Duplex LC

# Cordons KVM ATEN

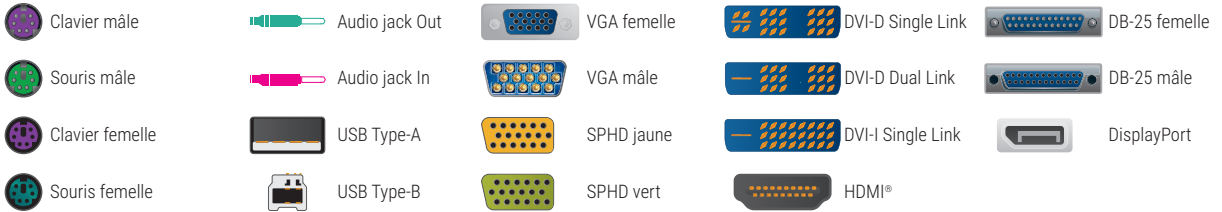

RÉF. ATEN	LONG.	PRISE CÔTÉ KVM	PRISE CÔTÉ PC	COMPATIBLE AVEC RÉFÉRENCES :	ANCIENS MODÈLES COMPATIBLES	RÉF.
2L-5202P	1,8 m			050021, 051308, 051316, 050024, 052481, 261708, 261716, 261108, 261116, 261009, 261005, 261016, 068000, 260009, 260116, 261105, 260011, 260012, 253608, 253616, 260908, 260916, 263000, 261019, 261308, 231616	CS72E, CS74E, ACS1208A, ACS1216A, CL5708, KL3116, KL9108CS72E, CS74E, ACS1208A, ACS1216A, CL5708, KL3116, KL9108	<b>580732</b>
2L-5203P	3,0 m					<b>580733</b>
2L-5206P	6,0 m					<b>580734</b>
2L-5210P	10,0 m					<b>580735</b>
2L-5302P	1,8 m			253621, 052360, 253641, 253640, 269252, 050025, 050026	CS1732A, CS1734A, CE300	<b>580761</b>
2L-5303P	3,0 m					<b>580762</b>
2L-5305P	5,0 m					<b>580763</b>
2L-5002P/C	1,8 m					<b>580759</b>
2L-5003P/C	3,0 m					<b>580760</b>
2L-5005P/C	5,0 m					<b>580795</b>
2L-1010P/C	10,0 m					<b>580796</b>
2L-1020P/C	20,0 m					<b>580797</b>
2L-1005P	5,0 m					<b>051765</b>
2L-1010P	10,0 m					<b>051766</b>
2L-1020P	20,0 m					<b>051767</b>
Rallonge d'extension console tout KVM VGA / PS2						
2L-2402A	1,8 m			052001, 052002, 052003, 052068, 018165, 050196, 050197, 050199, 050198, 050193, 990003, 018130, 051131, 052008, 052009	vc180, vs0102, vs0104, vs0108, vm0404	<b>580746</b>
2L-5202U	1,8 m			260013, 260014, 051308, 051316, 052481, 261708, 261716, 261108, 261116, 068000, 068100, 261005, 253608, 253616, 050030, 260908, 260916, 052321, 052341, 263000, 261308, 232616	KL3116	<b>580781</b>
2L-5203U	3,0 m					<b>580783</b>
2L-5205U	5,0 m					<b>580782</b>
2L-5202UP	1,8 m			050021, 050024, 261000, 261008, 261016, 260116, 260009, 260011, 260012, 050025, 050026, 261019	CS72E, CS74E, ACS1208A, ACS1206A, KL9108	<b>580742</b>
2L-5203UP	3,0 m					<b>580743</b>
2L-5206UP	6,0 m					<b>580744</b>
2L-5302U	1,8 m			253621, 052360, 253641, 253640, 050035, 050032, 050033, 050045, 050036, 050037	CS1732A, CS1734A	<b>580771</b>
2L-5303U	3,0 m					<b>580772</b>
2L-5305U	5,0 m					<b>580773</b>
2L-5303UP	1,8 m			052321, 052341, 260908, 260916	-	<b>580775</b>
	3,0 m					<b>580776</b>
2L-5502UP	1,8 m					<b>580791</b>
2L-5503UP	3,0 m			052320, 052340, 051209, 250257, 052190	CS12, CS14, CS912, CS914, CS124A, CS138A, CS142, KH98	<b>580792</b>
2L-5506UP	6,0 m					<b>580793</b>
2L-7D02U	1,8 m			253535, 261644, 261764, 261642, 261762, 261768, 060600, 060602, 266700, 261788, 253535, 253538, 260264, 268600, 050031, 261642, 261644, 060604	-	<b>580712</b>
2L-7D03U	3,0 m					<b>580713</b>
2L-7D05U	5,0 m					<b>580715</b>
2L-7D02UD	1,8 m			261642, 261644, 253535, 253535, 253538, 261182, 060602, 261788, 261642, 261644	CS1184	<b>580722</b>
2L-7D03UD	3,0 m					<b>580723</b>
2L-7D05UD	5,0 m					<b>580725</b>
2L-7D02UI	1,8 m			261642, 261644, 018165, 261762, 261764, 260264, 253535, 253538, 261642, 261644	VS261, VS461, VC060, VE602	<b>580702</b>
2L-7D03UI	3,0 m					<b>580703</b>
2L-7D02UH	1,8 m			253539, 253540, 260264	-	<b>580710</b>
2L-1701	1,8 m					<b>051452</b>
2L-1705	5,0 m					<b>051455</b>
2L-1715	15,0 m					<b>051457</b>
2L-2701	1,8 m					<b>051472</b>
Câble d'installation en chaîne pour : KH2508A, KH2516A						
2L-7D02UDPX4	1,8 m			CS1188DP CS1148DP	-	<b>580716</b>
2L-7D03UDPX4	3,0 m					<b>580717</b>
2L-7D02UDPX5	1,8 m			CS1188DP CS1148DP	-	<b>580726</b>
2L-7D03UDPX5	3,0 m					<b>580727</b>
2L-7DX2U	1,8 m			261643, 261645, 261762, 261764, 261782, 261784, 266708, 261768, 261788	-	<b>580711</b>
2L-7DX3U	3,0 m					<b>580714</b>

KVM





PROLONGATEUR KVM		
CE100	Déport KVM VGA / USB 100 m	<b>050029</b>
CE600	Extendeur KVM DVI / USB / audio single link	<b>060600</b>
CE602	Extendeur KVM DVI / USB / audio dual link	<b>060602</b>
CE604	Prolongateur KVM double écran DVI / USB / audio / RS-232 60 m	<b>060604</b>
CE620	Déport de console DVI / USB HDBaseT 2.0 150 m	<b>060620</b>
CE624	Déport de console double DVI / USB HDBaseT 2.0 150 m	<b>060624</b>
CE680	Extendeur DVI-D / USB sur 1 fibre monomode LC 600 m	<b>050034</b>
CE690	Extendeur DVI-D / USB sur 1 fibre monomode LC 20 km	<b>050039</b>
CE700A	Extendeur CAT. VGA / USB 150 m	<b>050030</b>
CE750A	Prolongateur VGA / USB + audio + RS-232 sur CAT. 5 200 m	<b>050022</b>
CE770	Extendeur CAT. USB / VGA + audio + RS-232 300 m	<b>050033</b>
CE775	Prolongateur KVM double écran VGA / USB / audio 150 m	<b>050037</b>
CONSOLE LCD ATEN		
CL1000M	Console LCD 17" simple rail VGA / PS2 - USB	<b>261000</b>
CL1000N	Console LCD 19" VGA / PS2 + USB	<b>261019</b>
CL1008M	Console KVM LCD 17" 8 ports	<b>261008</b>
CL1016M	Console KVM LCD 17" 16 ports	<b>261016</b>
CL3000N	Console LCD led 19" 1 port VGA / PS2 - USB	<b>263000</b>
CL3100NX	Console LCD 18,5" VGA/USB faible profondeur	<b>263100</b>
CL3800NW	Console LCD 18,5" double rail HDMI®-DVI-VGA/USB	<b>263800</b>
CL5708M	Console KVM LCD 17" 8 ports VGA / USB	<b>261108</b>
CL5716M	Console KVM LCD 17" 16 ports + ports USB	<b>261116</b>
CL5800N	Console LCD 19" VGA / USB / PS2	<b>261005</b>
CL5808N	Console KVM rackable 19" VGA-USB / PS2 + port USB	<b>260908</b>
CL5816N	Console KVM rackable 19" VGA-USB / PS2 + port USB	<b>260916</b>
CL6700MW	Console LCD HDMI® / DVI / VGA / USB Full HD 1080p	<b>266780</b>
CL5708M	Console LCD 17" KVM IP 8 ports VGA / USB - PS2	<b>261110</b>
CL5708N	Console LCD 19" KVM IP 8 ports VGA / USB - PS2	<b>261111</b>
CL5716M	Console LCD 17" KVM IP 16 ports VGA / USB - PS2	<b>261117</b>
CL5716N	Console LCD 19" KVM IP 16 ports VGA / USB - PS2	<b>261118</b>
CL6708MW	Console KVM LCD Full HD 8 ports DVI / USB / hp	<b>266708</b>
CV211	Adaptateur console KVM VGA / USB sur PC portable	<b>260211</b>
SWITCH KVM ATEN PRO ALUTSEN		
KA7120	Module VGA / PS2 HQ 50 m pour KVM Altusen CAT. 5	<b>267120</b>
KA7166	Module KVM CAT. 5 DVI + USB virtual media	<b>267166</b>
KA7168	Module KVM CAT. 5 HDMI® + USB virtual media	<b>267168</b>
KA7170	Module VGA / USB HQ 50 m pour KVM Altusen CAT. 5	<b>267170</b>
KA7175	Module KVM USB virtual media	<b>267175</b>
KA7176	Module KVM USB virtual media + audio	<b>267176</b>
KA7188	Module KVM CAT. 5 HDMI® + USB + carte puce VirtualMedia	<b>267188</b>
KA7189	Module KVM CAT. 5 DP + USB + carte puce VirtualMedia	<b>267189</b>
KA7520	Module VGA / PS2 pro 50 m pour KVM CAT. 5	<b>267520</b>
KA7570	Module VGA / USB pro 50 m pour KVM CAT. 5	<b>267570</b>
KE6900	Extendeur KVM DVI-I / USB sur IP gigabit	<b>266900</b>
KE6940	Extendeur KVM double DVI-I / USB sur IP gigabit	<b>266940</b>
KE6900R	Récepteur extendeur KVM DVI-I / USB sur IP	<b>266902</b>
KE6900T	Émetteur extendeur KVM DVI-I / USB sur IP	<b>266901</b>
KE6900ST	Émetteur déport extendeur KVM DVI-I / USB sur IP	<b>266905</b>
KE8950	Extension KVM HDMI® 4K / USB sur IP gigabit	<b>268950</b>
KE8950R	Récepteur extension KVM HDMI® 4K / USB sur IP	<b>268951</b>
KE8952	Extension KVM HDMI® 4K / USB sur IP gigabit PoE	<b>268952</b>
KE8952R	Récepteur extension KVM HDMI® 4K / USB sur IP PoE	<b>268953</b>
KN1132V	KVM DualHP+Power CAT. 5 32 ports	<b>262032</b>
KH1508A	KVM Altusen CAT. 5 8 ports	<b>260158</b>
KH1508AI	KVM IP Altusen CAT. 5 8 ports	<b>261508</b>
KH1516A	KVM Altusen 16 ports CAT. 5	<b>260166</b>
KH1516AI	KVM IP Altusen CAT. 5 16 ports	<b>261516</b>
KH1532A	KVM 32 ports CAT. 5	<b>260170</b>
KH2508A	KVM Altusen 8 ports dual console CAT. 5E	<b>260019</b>
KH2516A	KVM Altusen 16 ports dual console CAT. 5E	<b>260020</b>
KL1508AIM	Console LCD 17" KVM IP 8 ports RJ45	<b>261121</b>
KL1508AIN	Console LCD 19" KVM IP 8 ports RJ45	<b>261024</b>
KL1508AM	Altusen console LCD 17" dual rail + KVM 8 ports	<b>260121</b>
KL1508AN	Altusen console LCD 19" dual rail KVM 8 ports	<b>260024</b>
KL1516AIM	Console LCD 17" KVM IP 16 ports RJ45	<b>261123</b>
KL1516AIN	Console LCD 19" KVM IP 16 ports RJ45	<b>261022</b>
KL1516AM	Console LCD Altusen 17" dual rail KVM 16 port	<b>260123</b>
KL1116VN	Console KVM IP DVI / VGA / USB 16 ports CAT. 5	<b>261115</b>
KN1108V	KVM CAT. 5 pro 8 serveurs + VM* - admin. 1 local / 1 distant	<b>262008</b>
KN1116V	KVM CAT. 5 pro 16 serveurs + VM* - admin. 1 local / 1 distant	<b>262016</b>
KN1132V	KVM DualHP + Power CAT. 5 32 ports	<b>262032</b>
KN2124V	KVM CAT. 5 pro 24 serveurs + VM* - admin. 1 local / 2 distants	<b>262124</b>
KN2140V	KVM CAT. 5 pro 40 serveurs + VM* - admin. 1 local / 2 distants	<b>262140</b>
KN4124V	KVM CAT. 5 pro 32 serveurs - admin. 1 local / 4 distants	<b>264124</b>
KN4132V	KVM CAT. 5 pro 32 serveurs + VM* - admin. 1 local / 4 distants	<b>264133</b>
KN8132V	KVM CAT. 5 pro 32 serveurs + VM* - admin. 1 local / 8 distants	<b>268132</b>
KN8164V	KVM CAT. 5 pro 64 serveurs + VM* - admin. 1 local / 8 distants	<b>268164</b>
KN4140V	KVM CAT. 5 pro 40 serveurs + VM* - admin. 1 local / 4 distants	<b>264140</b>
KN4164V	KVM CAT. 5 pro 64 serveurs + VM* - admin. 1 local / 4 distants	<b>264164</b>
KL1516AN	Console LCD Altusen 19" DualRail KVM 16 ports Cat5	<b>260022</b>
CL5708N	Console LCD 19" KVM 8 ports VGA/USB-PS2	<b>261119</b>
CL5716N	Console LCD 18" KVM 16 ports VGA/USB-PS2	<b>261122</b>
CL3700NW	Console LCD 18,5" courtte HDMI® 1080p/USB	<b>263700</b>
KN2132VA-AX-G	KVM IP 16 PORTS Cat.5 3 accès	<b>262117</b>
KN2132VA-AX-G	KVM IP ALTUSEN 32 PORTS 3 utilisateurs	<b>262132</b>
KN4116VA-AX-G	KVM IP ALTUSEN 16 PORTS 5 utilisateurs	<b>264116</b>
ATEN OVER IP		
CN8000	KVM IP VGA-USB / PS2	<b>068000</b>
CN8600	KVM IP DVI-D / USB / RS-232 dual IP + dual power	<b>268600</b>
CS1708I	KVM IP 8 ports PS2 / USB + port USB	<b>253608</b>
CS1716I	KVM IP 16 ports PS2 / USB + port USB	<b>253616</b>
KN1000A	Contrôle à distance KVM IP et PDU	<b>261001</b>
CN9000A	Prolongateur KVM VGA-USB SUR IP accès à distance	<b>269000</b>
CN9550	Prolongateur KVM IP DisplayPort 4K / USB sur IP	<b>069950</b>
SWITCH KVM ATEN		
CM1164A	KVM mosaïque DVI / USB / Audio 4 ports	<b>261165</b>
CM1284	KVM mosaïque HDMI® 4K / USB / Audio 4 ports	<b>261284</b>
CS1308	KVM VGA / USB + PS2 8 ports combo rackable	<b>051308</b>
CS1316	KVM VGA / USB + PS2 16 ports combo rackable	<b>051316</b>
CS1642A	KVM dual DVI-I hd / USB + audio 2 ports	<b>261643</b>
CS1644A	KVM dual DVI hd / USB + audio 4 ports	<b>261645</b>
CS1708A	KVM VGA-USB / PS2 cascadeable 8 ports	<b>261708</b>
CS1716A	KVM VGA-USB / PS2 cascadeable 16 ports	<b>261716</b>
CS1732B	KVM 2 ports VGA / USB / audio + 2 ports hub et osd	<b>253621</b>
CS1734B	KVM 4uc VGA / USB + audio	<b>052360</b>
CS1742	KVM 2 ports USB + VGA dual screen + audio	<b>260013</b>
CS1744	KVM 4 ports USB dual screen + audio	<b>260014</b>
CS1762A	KVM DVI + USB + audio 2 ports	<b>261762</b>
CS1764A	KVM DVI + USB + audio 4 ports	<b>261764</b>
CS1782A	KVM DVI hires / USB 2 ports + audio 7.1	<b>253535</b>
CS1784A	KVM DVI hires / USB 4 ports	<b>253538</b>
CS1791E	KVM rackable HDMI® / USB 16 ports	<b>261799</b>
CS1792	KVM HDMI® / USB 2 ports + audio 2.1	<b>253539</b>
CS1794	KVM HDMI® / USB 4 ports + audio 2.1	<b>253540</b>
CS1798	KVM rackable HDMI® / USB 8 ports	<b>261798</b>
CS1912	KVM DisplayPort 1.1 / USB 3.0 / Hp - 2 ports	<b>261912</b>
CS1914	KVM DisplayPort 1.1 / USB 3.0 / Hp - 4 ports	<b>261914</b>
CS1922	KVM DisplayPort / USB 3.0 / Audio - 2 ports	<b>261922</b>
CS1922M	KVM double écran DP + HDMI® / USB - 2 ports	<b>261923</b>
CS1924	KVM DisplayPort / USB 3.0 / Audio - 4 ports	<b>261924</b>
CS1924M	KVM double écran DP + HDMI® / USB - 4 ports	<b>261925</b>
CS1942DP	KVM DisplayPort Dual-View / USB 3.0 - 2 ports	<b>261943</b>
CS1944DD	KVM DisplayPort Dual-View / USB 3.0 - 4 ports	<b>261945</b>
CS231	KVM inversé 1 PC 2 utilisateurs VGA / USB	<b>052481</b>
CS625	Mini switch KVM 2 ports VGA / PS2 câbles intégrés	<b>253562</b>
CS625U	KVM USB + audio 2 ports	<b>052200</b>
CS640U	KVM USB + audio 4 ports	<b>052201</b>
CS682	KVM en cable 2 port DVI / USB + audio	<b>052303</b>
CS692	KVM en cable 2 ports HDMI® / USB + audio	<b>052304</b>
CS724KM	SWITCH clavier / souris USB pour 4 ordinateurs	<b>260724</b>
CS782DP	Switch KVM 2 ports DisplayPort 4K / USB / audio	<b>052305</b>
CS82AC	KVM switch 2UC VGA / PS2	<b>052320</b>
CS82U	KVM 2UC VGA / USB + PS2	<b>052321</b>
CS84AC	KVM switch 4UC VGA / PS2	<b>052340</b>
CS84U	KVM 4UC VGA / USB + PS2	<b>052341</b>
CS9134Q9	KVM 4 ports PS2 rackable 1U	<b>250257</b>
CS1822	KVM HDMI® 4K/USB 3.0 2 Ports + audio	<b>261822</b>
CS1824	KVM HDMI® 4K/USB 3.0 4 Ports + audio	<b>261824</b>
CS1842	KVM Double écran HDMI® 4K/USB 3.0 2 Ports + audio	<b>261842</b>
CS1844	KVM Double écran HDMI® 4K/USB 3.0 4 Ports + audio	<b>261844</b>
CS18208	Switch KVM HDMI® True 4K / USB 3.0 - 8 Ports	<b>261808</b>
CS18216	Switch KVM HDMI® True 4K / USB 3.0 - 16 Ports	<b>261816</b>
CS19208-ATG	Switch KVM DisplayPort 4K / USB 3.0 - 8 Ports	<b>269208</b>
CS19216-ATG	Switch KVM DisplayPort 4K / USB 3.0 - 16 Ports	<b>269216</b>
CS1953-AT	Switch KVM 3p DisplayPort/USB-C et 2 USB-A	<b>261953</b>
SWITCH KVM MILITAIRE SÉCURISÉ		
CS1142DP-ATG	KVM Militaire Double écran DisplayPort/USB 2P	<b>261142</b>
CS1142DP4-ATG	KVM Militaire Double écran DisplayPort/USB - 2 p	<b>261143</b>
CS1144DP-ATG	KVM Militaire Double écran DisplayPort/USB 4P	<b>261144</b>
CS1144DP4-ATG	KVM Militaire Double écran DisplayPort/USB 4P	<b>261145</b>
CS1148DP4-ATG	KVM Militaire Double écran DisplayPort/USB 8P	<b>261149</b>
CS1182DP-ATG	KVM Militaire DisplayPort/USB 2P	<b>261183</b>
CS1184DP-ATG	KVM Militaire DisplayPort/USB 4P	<b>261184</b>
CS1188D4C-ATG	KVM Militaire DVI/USB 8 Ports (PSDPP4)	<b>261189</b>
CS1182D4C-ATG	KVM Militaire DVI/USB 2 Ports (PSDPP4)	<b>261192</b>
CS1144H4C-ATG	KVM Militaire double HDMI®/USB 4 Ports (PSDPP4)	<b>261194</b>
2XR0019G	Sélecteur de port KVM Militaire Sécurisé PP4.0	<b>261199</b>
CONVERTISSEUR ATEN		
IC485S	Convertisseur RS-232 / RS-485	<b>583500</b>
UC10KM	Adaptateur USB vers 2 PS2	<b>040810</b>
UC232B	Convertisseur USB 2.0 vers série RS-232 RJ45	<b>040365</b>
UC232Z	Hub USB - 2 ports DB9 RS-232	<b>040232</b>
UC232A	Adaptateur USB à série DB9	<b>040360</b>
UC360A	Extendeur USB 1.1 vers CAT. 5 60 m	<b>040318</b>
UE2120	Câble répéteur USB 2.0 12 m	<b>040312</b>
UE2120H	Câble répéteur USB 2.0 12 m + hub USB 4 ports	<b>040314</b>
UE250-AT	Ble répéteur USB 2.0 5 m	<b>040315</b>
UE350	Câble d'extension USB 3.0 5 m	<b>040313</b>
UEH4002	Prolongateur USB 2.0 4 Ports sur RJ45 100 m	<b>044002</b>
UEH4102	Extendeur USB 2.0 sur IP hub métal 4 ports	<b>149206</b>
UH3234	Docking station USB 3.1 HDMI® DP VGA LAN	<b>043234</b>
US221A	Partageur d'imprimante USB 2.0 - 2 Ports	<b>014020</b>
US224	Partageur hub USB 2.0 4 Ports pour 2 PC	<b>014224</b>
US421A	Partageur d'imprimante USB 2.0 - 4 Ports	<b>014040</b>
US424	Partageur hub USB 2.0 4 Ports pour 4 PC	<b>014424</b>
UE3310	Rallonge amplifiée USB 3.1 - 10 m	<b>040311</b>
UCE3250	Extendeur USB 2.0 CAT. 5 50 m hub métal 4 ports	<b>149205</b>
US3324-AT	HUB 4P USB 3.1 Gen1 PARTAGÉS 2 PC/MAC Type-C™+A	<b>013324</b>
US3344-AT	HUB 4P USB 3.1 Gen1 PARTAGÉS 4 PC/MAC Type-C™+A	<b>013344</b>

# Solutions CCTV

Vidéosurveillance et sécurité

235

WISENET





Caméras Série A  
HANWHA VISION  
Page 241

## Vidéosurveillance et sécurité

Définition de votre projet	236
L'écosystème de la vidéosurveillance IP	237
Caméras IP bullet DAHUA	238
Caméras IP dôme et accessoires DAHUA	239
Caméras IP DAHUA	240
Caméras IP HANWHA VISION	241 - 242
Caméras IP dôme BOSCH	243
Caméras IP bullet et PTZ BOSCH	244
Caméras IP avec intelligence artificielle i-PRO	245
Caméras IP i-PRO	246
Enregistreurs vidéo IP DAHUA	247 - 248
Enregistreurs vidéo IP HANWHA VISION	249
Unités d'enregistrement DIVAR IP BOSCH	250
Caméras analogiques DAHUA et accessoires	251
Caméras analogiques et multi-capteurs HANWHA VISION	252
Enregistreurs hybrides et moniteurs de vidéosurveillance	253
Moniteurs de vidéosurveillance DAHUA et NEOVO	254
Connectique analogique vidéo BNC et caméras factices	255

# Définition de votre projet



## Confiez-nous votre projet !

À partir de cette matrice à retourner à votre contact commercial, nous étudions votre projet et nous vous faisons une proposition personnalisée

Société : \_\_\_\_\_ Nom : \_\_\_\_\_ Prénom : \_\_\_\_\_  
 Adresse : \_\_\_\_\_ Code postal : \_\_\_\_\_ Ville : \_\_\_\_\_  
 E-mail : \_\_\_\_\_ Tél. : \_\_\_\_\_ Fax : \_\_\_\_\_

### QUEL EST LE TYPE D'EMPLACEMENT DU SYSTÈME DE SURVEILLANCE ?

Dans un lieu (ouvert au public, voie publique)  Lieu privé (locaux fermés au public d'une entreprise, chez un particulier)  Autres Précisez : \_\_\_\_\_

### L'INSTALLATION

### NOMBRE TOTAL DE CAMÉRAS

NOUVELLE INSTALLATION : Oui  INSTALLATION À ÉTENDRE : Analogique  IP

### LES CONTRAINTES PARTICULIÈRES PAR CAMÉRA : (CONTINUER SUR PAPIER LIBRE SI NÉCESSAIRE)

CAMÉRA	Températures extrêmes	Contre-jour	Vandalisme	Environnement maritime	Obscurité complète
CAMÉRA 1	<input type="checkbox"/>	<input type="checkbox"/>	<input type="checkbox"/>	<input type="checkbox"/>	<input type="checkbox"/>
CAMÉRA 2	<input type="checkbox"/>	<input type="checkbox"/>	<input type="checkbox"/>	<input type="checkbox"/>	<input type="checkbox"/>
CAMÉRA 3	<input type="checkbox"/>	<input type="checkbox"/>	<input type="checkbox"/>	<input type="checkbox"/>	<input type="checkbox"/>
CAMÉRA 4	<input type="checkbox"/>	<input type="checkbox"/>	<input type="checkbox"/>	<input type="checkbox"/>	<input type="checkbox"/>
CAMÉRA 5	<input type="checkbox"/>	<input type="checkbox"/>	<input type="checkbox"/>	<input type="checkbox"/>	<input type="checkbox"/>
CAMÉRA 6	<input type="checkbox"/>	<input type="checkbox"/>	<input type="checkbox"/>	<input type="checkbox"/>	<input type="checkbox"/>

### LES CAMÉRAS

#### BESOIN D'IDENTIFICATION :

Présence d'un objet ou d'une personne dans un espace   
 Reconnaître un petit objet porté   
 Identification d'un visage   
 Lecture de plaque minéralogique

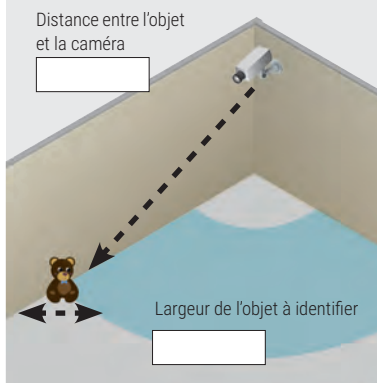

Caméra 1	Distance (m) <input type="text"/>	Largeur (m) <input type="text"/>
Caméra 2	Distance (m) <input type="text"/>	Largeur (m) <input type="text"/>
Caméra 3	Distance (m) <input type="text"/>	Largeur (m) <input type="text"/>
Caméra 4	Distance (m) <input type="text"/>	Largeur (m) <input type="text"/>
Caméra 5	Distance (m) <input type="text"/>	Largeur (m) <input type="text"/>
Caméra 6	Distance (m) <input type="text"/>	Largeur (m) <input type="text"/>

### LE STOCKEUR

NOMBRE DE CAMÉRAS PAR APPAREIL : 4  8  16  32

### LA RÉOLUTION

4CIF / D1 / 960H (minimum légal)  1 ou 1,3 Mégapixel / 1000TVL (typique 720p)  2 Mégapixels (typique 1080p)  3 Mégapixels  5 Mégapixels

### LE RYTHME

### LA DURÉE DE STOCKAGE

12 images / sec  25 images / sec

Jours (1 mois max)

# L'écosystème de la vidéosurveillance IP

## La vidéosurveillance sur IP offre une souplesse de déploiement inégalable !

Sa simplicité pour les petits systèmes, tout comme ses possibilités d'évolutivité pour les moyens et grands systèmes, en font dorénavant la solution privilégiée des professionnels de la sécurité mais aussi de l'IT.

L'amélioration de la technologie visuelle des caméras IP permet de reprendre et d'enrichir les fonctionnalités de la technologie de surveillance analogique. Des passerelles existent pour réaliser des installations mixtes IP / analogiques.

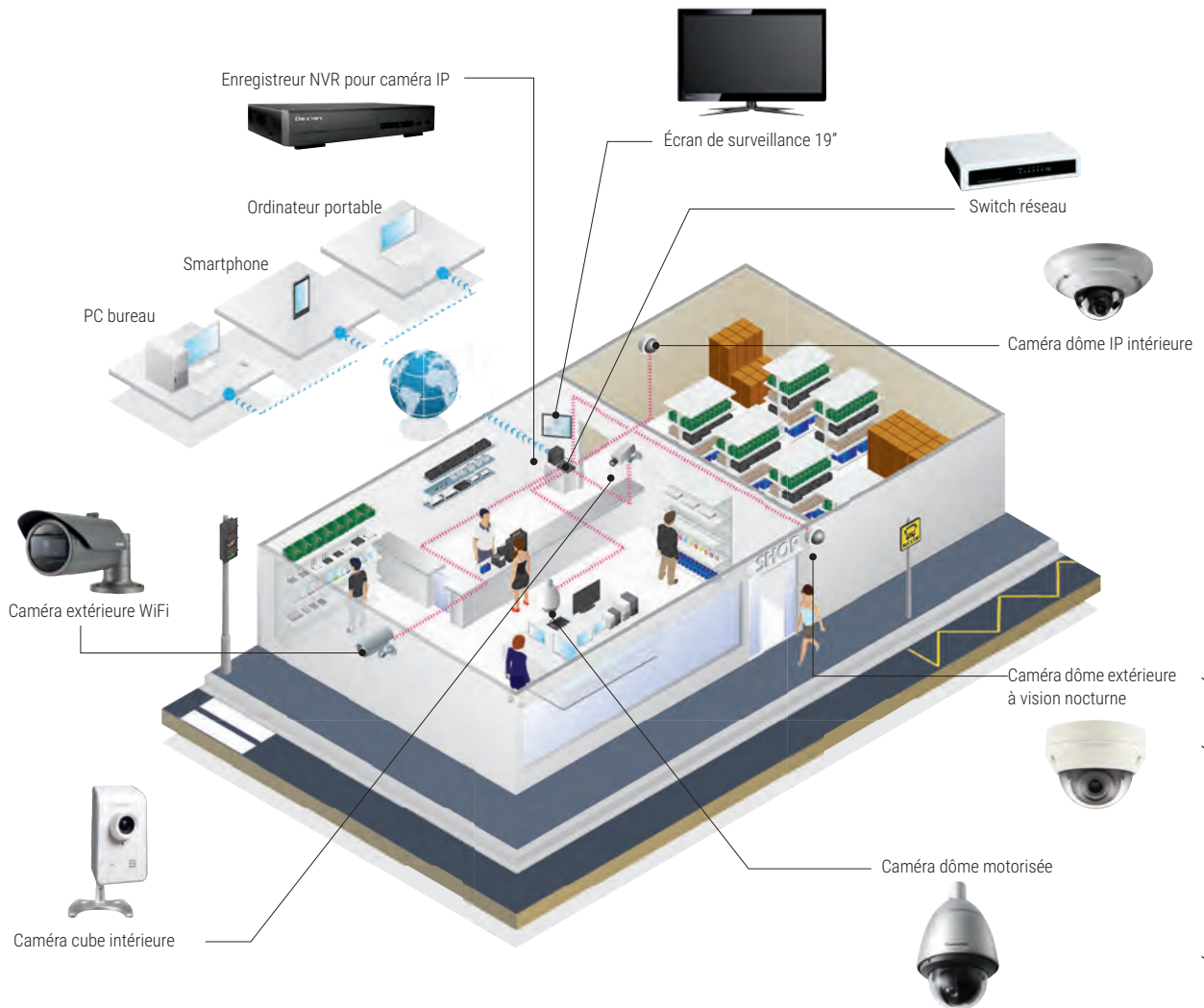

**RETROUVEZ TOUS LES ÉLÉMENTS NÉCESSAIRES À UNE  
INSTALLATION DE VIDÉOSURVEILLANCE IP PERFORMANTE !**

### CAMÉRAS

Pages 254 à 262 et  
de 267 à 268



### CORDONS RJ45

Pages 22 à 36



### SWITCHS RÉSEAU

Pages 180 à 193



### INJECTEURS POE

Page 194



### ÉCRANS DE VIDÉOSURVEILLANCE

Pages 269 à 270



### NVR LOGICIEL ET MATÉRIEL

Pages 263 à 265 et 269



### ACCESSOIRES DE VIDÉOSURVEILLANCE

Pages 255 et 195



### POINTS D'ACCÈS ET ACCESSOIRES WIFI

Pages 166 à 176



## Caméras IP bullet DAHUA



## CAMÉRAS BULLET

IP 67  
GARANTIE  
03 ANS



IP 67  
GARANTIE  
05 ANS



IP 67  
GARANTIE  
03 ANS



Le choix idéal pour toute installation dans les environnements les plus hostiles !

MODÈLE	DH-IPC-HFW3441T-ZS-S2	DH-IPC-HFW5442E-Z4E	DH-IPC-HFW2441T-ZS
SÉRIE	WizSense	WizMind	WizSense
CAPTEUR/PIXELS	CMOS 1/2,9"- 4 Mps	CMOS 1/1,8"- 4 Mps	CMOS 1/2,9"- 4 Mps
RÉSOLUTION	2688 x 1520	2688 x 1520	2688 x 1520
TYPE DE FOCALE	Motorisée	Motorisée	Motorisée
VARIFOCAL (MM)	2,7 - 13,5 mm	2,7 - 12 mm	2,7 - 13,5 mm
FREQUENCE D'IMAGES	Jusqu'à 30 ips	Jusqu'à 30 ips	Jusqu'à 30 ips
COMPRESSION VIDÉO	H.264 +/-H.265+/H.265	H.265/H.264/H.264B/H.264H/MJPEG	H.265/H.264/H.264B/H.264H/MJPEG
IR INTÉGRÉ	Oui	Oui	Oui
PORTÉE DES LED	60 mètres	120 mètres	60 mètres
HAUT-PARLEURS	-	-	-
MICRO	Oui	-	Oui
ANTIVANDALE	-	-	Oui
ALIMENTATION POE/POE+	POE	POE	POE
SLOT CARTE	FTP; SFTP; carte Micro SD card (max. 256 G); NAS	Carte microSD 256 Go, FTP, NAS	FTP; SFTP; carte Micro SD card (max. 256 G); NAS
ÉVÉNEMENTS	Détection d'anomalies, de mouvement, masquage de confidentialité, changement de scènes, détection audio, accès illégal	Capture de visages et d'attributs, c ompatage de personnes, protection de périmètre	Périmètre de protection, SMART CODEC...
INTÉRIEUR/EXTÉRIEUR	Intérieur/extérieur	Intérieur/extérieur	Intérieur/extérieur
POIDS (KG)	0,82	1,12	0,99
RÉF.	<b>523291</b>	<b>531283</b>	<b>531303</b>

IP 67  
GARANTIE  
05 ANS



IP 67  
GARANTIE  
03 ANS  
TIOC 2.0



IP 67  
GARANTIE  
03 ANS



MODÈLE	DH-IPC-HFW5849T1-ASE-LED	DH-IPC-HFW3849T1-AS-PV	DH-IPC-HFW3841T-ZS-S2
SÉRIE	WizMind	WizSense	WizSense
CAPTEUR/PIXELS	CMOS 1/1,2"- 8 Mps	CMOS 1/2,8"- 8 Mps	CMOS 1/2,8"- 8 Mps
RÉSOLUTION	3840 x 2160	3840 x 2160	3840 x 2160
TYPE DE FOCALE	Fixe	Fixe	Motorisé
VARIFOCAL (MM)	2,8 mm	2,8 mm	2,7 - 13,5 mm
FREQUENCE D'IMAGES	Jusqu'à 30 ips	Jusqu'à 30 ips	Jusqu'à 30 ip
COMPRESSION VIDÉO	H.264+/H.265+/H.264/H.265	H.265/H.264/H.264B/MJPEG	H.264 +/-H.265+
IR INTÉGRÉ	Oui	Oui	Oui
PORTÉE DES LED	50 mètres	30 mètres	60 mètres
HAUT-PARLEURS	Oui	Oui	-
MICRO	Oui	Oui	Oui
ANTIVANDALE	Oui	-	-
ALIMENTATION POE/POE+	POE	POE	POE
SLOT CARTE	FTP/SFTP/Micro SD card (max. 256 G)/NAS	FTP; SFTP; carte Micro SD card (max. 256 G); NAS	FTP; SFTP; carte Micro SD card (max. 256 G); NAS
ÉVÉNEMENTS	Comptage de personnes, détection de visages et d'attributs, périmètre de protection	Protection périmétrique, Smart CODEC, alarme, prise de photos rapides...	Protection périmétrique, Smart CODEC, prise de photos rapides...
INTÉRIEUR/EXTÉRIEUR	Intérieur/extérieur	Intérieur/extérieur	Intérieur/extérieur
POIDS (KG)	1,15	1	0,82
RÉF.	<b>531356</b>	<b>531387</b>	<b>523304</b>

## Caméras dôme et accessoires DAHUA



## CAMÉRAS DÔME



MODÈLE	DH-IPC-HDBW3441E-S-S2	DH-IPC-HDBW3441R-ZS-S2	DH-IPC-HDBW2441E-S
SÉRIE	WizSense	WizSense	WizSense
CAPTEUR/PIXELS	CMOS 1/3" - 4 Mps	CMOS 1/2,9" - 4 Mps	CMOS 1/2,9" - 4 Mps
RÉSOLUTION	2688 x 1520	2688 x 1520	2688 x 1520
TYPE DE FOCALE	Fixe	Motorisé	Fixe
VARIFOCAL (MM)	2,8	2,7 - 13,5	2,8
FRÉQUENCE D'IMAGES	Jusqu'à 30 ips	Jusqu'à 30 ips	Jusqu'à 30 ips
COMPRESSION VIDÉO	H.265/H.264/H.264H/H.264B/MJPEG	H.264+/H.265+/H.264/H.265	H.265/H.264/H.264H/H.264B/MJPEG
IR INTÉGRÉ	Oui	Oui	Oui
PORTÉE DES LED	50 mètres	40 mètres	30 mètres
HAUT-PARLEURS	-	-	-
MICRO	-	Oui	Oui
ANTIVANDALE	IK10	IK10	IK10
ALIMENTATION POE/POE+	POE	POE	POE
SLOT CARTE	FTP/SFTP/carte microSD (max. de 256 Go)/Dahua Cloud/NAS	FTP/SFTP/carte microSD (max. de 256 Go)/Dahua Cloud/NAS	Prend en charge une carte Micro SD max. 256 Go
ÉVÉNEMENTS	Détection intelligente, franchissement de ligne, détection d'anomalie, de mouvement, sabotage, changement de scènes...	Détection de mouvement, falsification vidéo, changement de scène...	Détection de mouvement, falsification vidéo, changement de scène...
INTÉRIEUR/EXTÉRIEUR	Intérieur/extérieur	Intérieur/extérieur	Intérieur/extérieur
POIDS (KG)	0,38	0,71	0,34
RÉF.	<b>531385</b>	RÉF. <b>523292</b>	RÉF. <b>531299</b>

## ACCESSOIRES COMPATIBLES

DH-PFA136  
Boîte de jonction  
étanche

- › Matériau : Aluminium
- › Coloris : Blanc
- › Charge max. supportée : 1 Kg
- › Compatible avec les caméras
  - DH-IPC-HDBW3441E-S-S2
  - DH-IPC-HDBW3441R-ZS-S2
  - DH-IPC-HDBW2441E-S

DH-PFA106  
Support de plafond

- › Matériau : Aluminium
- › Coloris : Blanc
- › Charge max. supportée : 1 Kg
- › Compatible avec les caméras
  - DH-IPC-HDBW3441E-S-S2
  - DH-IPC-HDBW3441R-ZS-S2

DH-PFA136 RÉF. **523063**DH-PFA106 RÉF. **523037**

MODÈLE	DH-IPC-HDBW2441R-ZS
SÉRIE	WizSense
CAPTEUR/PIXELS	CMOS 1/2,9" - 4 Mps
RÉSOLUTION	2688 x 1520
TYPE DE FOCALE	Motorisé
VARIFOCAL (MM)	2,7 - 13,5
FRÉQUENCE D'IMAGES	Jusqu'à 20 ips
COMPRESSION VIDÉO	H.265/H.264/H.264H/H.264B/MJPEG
IR INTÉGRÉ	Oui
PORTÉE DES LED (M)	40
HAUT-PARLEURS	-
MICRO	Oui
ANTIVANDALE	IK10
ALIMENTATION POE/POE+	POE
SLOT CARTE	FTP/SFTP/Micro SD card (max. 256 Go)
ÉVÉNEMENTS	Analyse intelligente, franchissement de ligne, intrusion dans zone...
INTÉRIEUR/EXTÉRIEUR	Intérieur/extérieur
POIDS (KG)	0,49
RÉF.	<b>531296</b>

DH-PFB203W  
Support de fixation murale

- › Matériau : Aluminium et SECC
- › Coloris : Blanc
- › Charge max. supportée : 1 Kg
- › Compatible avec les caméras
  - DH-IPC-HDBW2441E-S
  - DH-IPC-HDBW3441E-S-S2
  - DH-IPC-HDBW2441R-ZS
  - DH-IPC-HDBW3441R-ZS-S2

DH-PFB203W RÉF. **047389**



## CAMÉRAS FISHEYE ET PTZ



•IP67



•IP67



•IP67

GARANTIE  
03 ANS



•IP66

GARANTIE  
03 ANS



Des images panoramiques nettes et détaillées même dans l'obscurité !

MODÈLE	DH-IPC-EBW8630P	DH-IPC-EBW81242-AS-S2	DH-SD5A432GB-HNR	DH-SD49425GB-HNR*
SÉRIE	Panoramic	WizMind	WizSense	WizSense
TYPE DE CAMÉRA	Fisheye	Fisheye	PTZ- Zoom (32x)	PTZ- Zoom (25x)
CAPTEUR/PIXELS	CMOS 1/1,8" - 6 Mps	CMOS 1/1,7" - 12 Mps	CMOS 1/2,8" - 4 Mps	CMOS 1/2,8" - 4 Mps
RÉSOLUTION	3072 x 2048	4000 x 3000	2560 x 1440	2560 x 1440
TYPE DE FOCALE	Fixe	Fixe	Motorisé	Motorisé
VARIFOCAL (MM)	1,7	1,85	4,8 - 154	5 - 125
FRÉQUENCE D'IMAGES	jusqu'à 30 ips	jusqu'à 25 ips	jusqu'à 30 ips	jusqu'à 30 ips
COMPRESSION VIDÉO	H.265/H.264	H.265+/H.264	H.265+/H.265/H.264+/H.264/H.264B/H.264H/MJPEG	Smart H.265+/Smart H.264+/H.265/H.264/MJPEG
IR INTÉGRÉ	Oui	Oui	Oui	Oui
PORTÉE DES LED	10 mètres	10 mètres	150 mètres	100 mètres
HAUT-PARLEURS	-	Oui	-	-
MICRO	-	Oui	-	-
ANTIVANDALE	IK10	IK10	IK10	-
ALIMENTATION POE/POE+	POE	POE	POE+	POE+
SLOT CARTE	NAS, carte Micro SD de 128 Go	Carte Micro SD max. 256 Go	FTP/ Micro SD (max 512 Go) et NAS	-
ÉVÉNEMENTS	Heatmap, détection d'intrusion...	Surveillance intelligente : intrusion, fil-piège, carte thermique et comptage de personnes	Protection du périmètre, détection des visages, franchissement de lignes, autotracking...	Protection du périmètre, détection des visages...
INTÉRIEUR/EXTÉRIEUR	Intérieur/extérieur	Intérieur/extérieur	Intérieur/extérieur	Intérieur/extérieur
POIDS (KG)	0,58	0,79	4,7	2,4
RÉF.	<b>523450</b>	RÉF. <b>523159</b>	RÉF. <b>523305</b>	RÉF. <b>531558</b>

\* Support mural inclus dans la boîte : DH-PFB305W  
Pas d'alimentation électrique incluse

## CAMÉRAS EYEBALL



•IP67

GARANTIE  
03 ANS



•IP67

GARANTIE  
03 ANS

TIOC 2.0



•IP67

TIOC 2.0

MODÈLE	DH-IPC-HDW3441T-ZS-S2	DH-IPC-HDW3449H-AS-PV	DH-IPC-HDW3849H-AS-PV
SÉRIE	WizSense	WizSense	WizSense
TYPE DE CAMÉRA	Eyeball	Eyeball	Eyeball
CAPTEUR/PIXELS	CMOS 1/2,9" - 4 Mps	CMOS 1/2,7" - 4 Mps	CMOS 1/2,8" - 8 Mps
RÉSOLUTION	2688 x 1520	2688 x 1520	3840 x 2160
TYPE DE FOCALE	Motorisée	Fixe	Fixe
VARIFOCAL (MM)	2,7 - 13,5	2,8	2,8
FRÉQUENCE D'IMAGES	jusqu'à 30 ips	jusqu'à 30 ips	jusqu'à 30 ips
COMPRESSION VIDÉO	H.264+/H.265+, AI H.264/H.265	H.264+/H.265+, AI H.264/H.265	H.264+/H.265+, AI H.264/H.265
IR INTÉGRÉ	Oui	Oui	Oui
PORTÉE DES LED	40 mètres	30 mètres	30 mètres
HAUT-PARLEURS	-	-	Oui
MICRO	Oui	Oui	Oui
ANTIVANDALE	-	-	-
ALIMENTATION POE/POE+	POE	POE	POE
SLOT CARTE	Prend en charge une carte Micro SD max. 256 Go		H.265; H.264; H.264H; H.264B; MJPEG
ÉVÉNEMENTS	Détection d'anomalies, de mouvement, masquage de confidentialité, changement de scène, détection audio...	Détection d'anomalies, de mouvement, masquage de confidentialité, scène changement, détection audio...	Détection d'anomalie, de mouvement, masquage de confidentialité, changement de scène et détection audio
INTÉRIEUR/EXTÉRIEUR		Intérieur/extérieur	Extérieur
POIDS (KG)	0,72	0,75	0,75
RÉF.	<b>531282</b>	RÉF. <b>523295</b>	RÉF. <b>523307</b>



## Caméras IP HANWHA VISION



## SÉRIE A : LA GAMME DE CAMÉRAS À PRIX ABORDABLES POUR PETITES ET MOYENNES STRUCTURES



MODÈLE	<b>ANO-L6012R</b>	<b>ANO-L6082R</b>	<b>ANV-L6012R</b>	<b>ANE-L6012R</b>
TYPE DE CAMÉRA	Bullet	Bullet	Dôme	Eyeball
PIXELS	2 Mps	2 Mps	2 Mps	2 Mps
RÉSOLUTION	1920 x 1080	1920 x 1080	1920 x 1080	1920 x 1080
FOCALE	Fixe	Motorisée	Fixe	Fixe
LENTILLE (MM)	2,8	3,3 - 10,3	2,8	3
AFFICHAGE	jusqu'à 30 ips	jusqu'à 30 ips	jusqu'à 30 ips	jusqu'à 30 ips
IR INTÉGRÉ	Oui	Oui	Oui	Oui
PORTÉE INFRAROUGE	jusqu'à 30 mètres	jusqu'à 30 mètres	jusqu'à 30 mètres	jusqu'à 20 mètres
CODEC	H.265/H.264/MJPEG	H.265/H.264/MJPEG	H.265/H.264/MJPEG	H.265/H.264/MJPEG
EMPLACEMENT MÉMOIRE	Micro SD/SDHC (max. 32 Go)	Micro SD/SDHC (max. 32 Go)	Micro SD/SDHC (max. 32 Go)	Micro SD/SDHC (max. 32 Go)
FONCTIONS EMBARQUÉES	Détection de flou, directionnelle, de mouvement, entrée/sortie et sabotage	Franchissement de ligne virtuelle/ détection directionnelle/entrée/Sortie, sabotage et détection de mouvement	Détection de flou, directionnelle, de mouvement, entrée/sortie et sabotage	Franchissement de ligne virtuelle/ détection directionnelle/entrée/Sortie, sabotage et détection de mouvement
PROTECTIONS	IP66	IP66	IP66/IK10	IP67/IK10
ALIMENTATION POE/POE+	POE	POE	POE	POE
INTÉRIEUR/EXTÉRIEUR	Intérieur/extérieur	Intérieur/extérieur	Extérieur	Intérieur/extérieur
RÉF.	<b>753679</b>	<b>753841</b>	<b>753680</b>	<b>753844</b>

Existe aussi avec une focale de 4 mm  
Réf. **753840**

Existe aussi avec une focale de 3,6 mm  
Réf. **753842**

## LES INDISPENSABLES



MODÈLE	<b>XNO-6123R</b>	<b>QNO-6012R</b>	<b>QNO-7082R</b>	<b>XNO-8080R</b>
TYPE DE CAMÉRA	Bullet	Bullet	Bullet	Bullet
PIXELS	2 Mps	2 Mps	4 Mps	5 Mps
RÉSOLUTION	1920 x 1080	1920 x 1080	2560 x 1440	2560 x 1920
FOCALE	Motorisée	Fixe	Motorisée	Motorisée
LENTILLE (MM)	5,2 - 62,4	2,8	3,2 - 10	3,7 - 9,4
AFFICHAGE	jusqu'à 120 ips	jusqu'à 30 ips	jusqu'à 30 ips	jusqu'à 30 ips
IR INTÉGRÉ	Oui	Oui	Oui	Oui
PORTÉE INFRAROUGE	jusqu'à 90 mètres	jusqu'à 20 mètres	jusqu'à 30 mètres	jusqu'à 50 mètres
CODEC	H.265/H.264/MJPEG	H.265/H.264/MJPEG	H.265/H.264/MJPEG	H.265/H.264/MJPEG
EMPLACEMENT MÉMOIRE	-	Micro SD/SDHC/SDXC (128 Go max.)	Micro SD/SDHC/SDXC (max. 128 Go)	SD/SDHC/SDXC (512 Go max.)
FONCTIONS EMBARQUÉES	Détection d'objets, détection de flou, de mouvement, classification du son, détection de brouillard...	Détection de mouvement, sabotage, détection de perte de mise au point	Détection de mouvement, sabotage et détection de perte de mise au point	Maraudage, détection directionnelle, de brouillard, audio, autotracking digital, classification sonore et sabotage
PROTECTIONS	IP66/IP67/NEMA4X/IK10	IP66/IK10	IP66/IK10	IP67/IP66/NEMA 4X/IK10
ALIMENTATION POE/POE+	POE+	POE	POE	POE
INTÉRIEUR/EXTÉRIEUR	Intérieur/extérieur	Intérieur/extérieur	Intérieur/extérieur	Intérieur/extérieur
RÉF.	<b>790178</b>	<b>767117</b>	<b>793275</b>	<b>740784</b>

Existe aussi sans la fonction audio :  
QNO-6012R1 Réf. **790180**

## Caméras IP HANWHA VISION



## LES INDISPENSABLES



MODÈLE	<b>QNV-6082R</b>
TYPE DE CAMÉRA	Dôme
PIXELS	2 Mps
RÉSOLUTION	1920 x 1080
FOCALE	Motorisée
LENTILLE (MM)	3,2 - 10
AFFICHAGE	jusqu'à 30 ips
IR INTÉGRÉ	Oui
PORTÉE INFRAROUGE	jusqu'à 30 mètres
CODEC	H.265/H.264/MJPEG
EMPLACEMENT MÉMOIRE	micro SD (max. 128 Go)
FONCTIONS EMBARQUÉES	Détection de défocalisation, directionnelle, de mouvement, entrée/sortie, falsification, ligne virtuelle
PROTECTIONS	IP66/IK10
ALIMENTATION POE/POE+	POE
INTÉRIEUR/EXTÉRIEUR	Intérieur/extérieur
RÉF.	<b>790011</b>



**+** Idéale pour les petites installations en intérieur !

MODÈLE	<b>QND-6012R1</b>
TYPE DE CAMÉRA	Dôme
PIXELS	2 Mps
RÉSOLUTION	1920 x 1080
FOCALE	Fixe
LENTILLE (MM)	2,8
AFFICHAGE	jusqu'à 30 ips
IR INTÉGRÉ	Oui
PORTÉE INFRAROUGE	jusqu'à 20 mètres
CODEC	H.265/H.264/MJPEG
EMPLACEMENT MÉMOIRE	Micro SD/SDHC/SDXC (128 Go max.)
FONCTIONS EMBARQUÉES	Détection de mouvement, sabotage, détection de perte de mise au point
PROTECTIONS	-
ALIMENTATION POE/POE+	POE
INTÉRIEUR/EXTÉRIEUR	Intérieur
RÉF.	<b>790188</b>

(Existe aussi avec la fonctionnalité audio Réf. 790453)



**+** L'antivandale à petit prix !

MODÈLE	<b>QNV-6022R1</b>
TYPE DE CAMÉRA	Dôme
PIXELS	2 Mps
RÉSOLUTION	1920 x 1080
FOCALE	Fixe
LENTILLE (MM)	4
AFFICHAGE	jusqu'à 30 ips
IR INTÉGRÉ	Oui
PORTÉE INFRAROUGE	jusqu'à 25 mètres
CODEC	H.265/H.264/MJPEG
EMPLACEMENT MÉMOIRE	Micro SD/SDHC/SDXC (max. 128 Go)
FONCTIONS EMBARQUÉES	Détection de mouvement, altération, détection de flou
PROTECTIONS	IP66/IK10
ALIMENTATION POE/POE+	POE
INTÉRIEUR/EXTÉRIEUR	Intérieur/extérieur
RÉF.	<b>790185</b>



MODÈLE	<b>QNV-7082R</b>
TYPE DE CAMÉRA	Dôme
PIXELS	4 Mps
RÉSOLUTION	2560 x 1440
FOCALE	Motorisée
LENTILLE (MM)	3,2 - 10
AFFICHAGE	jusqu'à 30 ips
IR INTÉGRÉ	Oui
PORTÉE INFRAROUGE	jusqu'à 30 mètres
CODEC	H.265/H.264/MJPEG
EMPLACEMENT MÉMOIRE	Micro SD/SDHC/SDXC (max. 128 Go)
FONCTIONS EMBARQUÉES	Détection de mouvement, sabotage, détection de perte de mise au point
PROTECTIONS	IP66/IK10
ALIMENTATION POE/POE+	POE
INTÉRIEUR/EXTÉRIEUR	Intérieur/extérieur
RÉF.	<b>793828</b>

(Existe aussi avec la fonctionnalité audio Réf. 791563)

## CAMÉRAS PTZ ET FISHEYE



**+** Aide les conducteurs à localiser rapidement les places de parking !

MODÈLE	<b>TNF-9010</b>
TYPE DE CAMÉRA	Fisheye
PIXELS	12 Mps
RÉSOLUTION	3008 x 3008
FOCALE	Fixe
LENTILLE (MM)	1,08
AFFICHAGE	jusqu'à 30 ips
CODEC	H.265/H.264
VISION	360°
COULEURS	Différentes couleurs de LED
FONCTIONS EMBARQUÉES	Détection de véhicules
PROTECTIONS	-
ALIMENTATION POE/POE+	POE
INTÉRIEUR/EXTÉRIEUR	Intérieur/extérieur
RÉF.	<b>054069</b>



**+** 65% plus léger qu'un PTZ traditionnel !

MODÈLE	<b>XNP-6400</b>
TYPE DE CAMÉRA	PTZ
PIXELS	2 Mps
RÉSOLUTION	1920 x 1080
OBJECTIF	Zoom 4,25 - 170 mm (40x)
CODEC	H.264, H.265 et MJPEG, WiseStreamII
FONCTIONS EMBARQUÉES	Analyse intelligente, suivi automatique des objets (personne/véhicule), suivi de cible verrouillée
PROTECTIONS	IP66, IK10, NEMA4X, NEMA-TS 2
ALIMENTATION POE/POE+	POE+
INTÉRIEUR/EXTÉRIEUR	Intérieur/extérieur
RÉF.	<b>053707</b>

## Caméras IP dôme BOSCH

**BOSCH**GARANTIE  
**03**  
ANSGARANTIE  
**03**  
ANSGARANTIE  
**03**  
ANS**Excellentes performances  
par faible luminosité !**

MODÈLE	<b>NUE-3703-F02</b>	<b>NDE-3513-AL</b>	<b>NDE-5703-AL</b>
TYPE DE CAMÉRA	Dôme	Dôme	Dôme
GAMME	Flexidome micro 3100i	Flexidome 3000i IR	Flexidome 5100i IR
INTÉRIEUR/EXTÉRIEUR	Extérieur	Extérieur	Extérieur
CAPTEURS/PIXELS	5 Mps	5 Mps	5 Mps
TYPE DE CAPTEUR	1/2,7 inch CMOS	CMOS 1/2,9"	CMOS 1/2,7"
RÉSOLUTION :	3072 x 1728	3072 x 1944	2592 x 1944
LENTILLE (MM)	2.49	4 à 10	3,5-10,5
OBJECTIF	Fixe	Motorisé	Fixe
PORTÉE DES LED (M)	N.A	30	45
FRÉQUENCE D'IMAGE	Jusqu'à 30 ips	Jusqu'à 30 ips	30 ips
IR INTÉGRÉ	N.A	Oui	Oui
SENSIBILITÉ	0,15 Lx	0,3790 Lx couleur	0,06 Lx en couleur et 0,0120 Lx en N/B
ÉTANCHÉITÉ	IP66	IP66	IP66
PROTECTION CONTRE LES CHOCS	IK10	IK10	IK10
COMPRESSION DE VIDÉO	H.264 / H.265	H.264/265	H.264 (ISO/IEC 14496-10); MJPEG; H.265/HE
ALIMENTATION POE/POE+	POE	POE	PoE
SLOT CARTE	Oui	-	Micro SDXC; Micro SDXC
ESSENTIAL VIDEO ANALYTICS INTÉGRÉ	IVA Pro Buildings	Oui	-
	RÉF. <b>794112</b>	RÉF. <b>793579</b>	RÉF. <b>773677</b>

GARANTIE  
**03**  
ANS**Fonctionnalité  
Camera Trainer !**GARANTIE  
**03**  
ANS**Optimisée pour toutes les  
conditions d'éclairage !**GARANTIE  
**03**  
ANS**Dotée de plusieurs imageurs  
et de quatre objectifs zoom/  
mise au point !**

MODÈLE	<b>NDE-8513-RXT</b>	<b>NDS-5704-F360LE</b>	<b>NDM-7703-AL</b>
TYPE DE CAMÉRA	Dôme	Dôme	Dôme
GAMME	Flexidome IP Starlight 8000i	Flexidome Panoramic 5100i IR	Flexidome multi 7000i
INTÉRIEUR/EXTÉRIEUR	Intérieur/extérieur	Intérieur/extérieur	Intérieur/extérieur
CAPTEURS/PIXELS	4 Mps	12 Mps	20 Mps
TYPE DE CAPTEUR	CMOS 1/1,8"	CMOS 1/2,3"	CMOS 4 x 1/2,7"
LENTILLE (MM)	1920 x 1080	3 008 x 3 008	4 x 2 592 x 1 944
RÉSOLUTION	12-40	1,26	3,7 -7,7
OBJECTIF	Fixe	Fixe	Fixe
IR INTÉGRÉ	-	20	30
PORTÉE DES LEDS (M)	Jusqu'à 60 ips	Jusqu'à 30 ips	Jusqu'à 30 ips
FRÉQUENCE D'IMAGE	-	Oui	-
SENSIBILITÉ	0,0247 Lx en couleur et 0,0030 Lx en N/B	0,157 Lx en couleur et 0,056 Lx N/B	0,091 Lx en couleur et 0,012 Lx N/B
ÉTANCHÉITÉ	IP66, IP6K9K, NEMA 4X	IP66 et UL50E (NEMA Type 4X)	IP66
PROTECTION CONTRE LES CHOCS	IK10+	IK10	IK10
COMPRESSION DE VIDÉO	H.264 (ISO/IEC 14496-10); MJPEG; H.265/HEVC	H.264 (ISO/CEI 14496-10)	H.265/H.264/M-JPEG
ALIMENTATION POE/POE+	PoE	PoE	PoE/PoE+
SLOT CARTE	SDHC; SD; Dual SDXC, jusqu'à 2 To	Micro SDXC/SDHC/SD	Micro SDXC/SDHC/SD
ESSENTIAL VIDEO ANALYTICS INTÉGRÉ	-	Oui	Oui
	RÉF. <b>752099</b>	RÉF. <b>057282</b>	RÉF. <b>765756</b>

## Caméras IP bullet et PTZ BOSCH

**BOSCH**

## CAMÉRAS BULLET

GARANTEE  
**03**  
ANS**+** Des caméras compactes et robustes !

NEW

GARANTEE  
**05**  
ANS**+** Une qualité d'images très détaillée !GARANTEE  
**05**  
ANS

MODÈLE	NBE-3503-AL	NBE-5703-AL	NBE-7703-ALXT
TYPE DE CAMÉRA	Bullet	Bullet	Bullet
GAMME	Dinion IP 3000i IR	Dinion IP 5100i IR	Dinion IP 7100i IR
INTÉRIEUR/EXTÉRIEUR	Extérieur	Extérieur	Extérieur
CAPTEURS/PIXELS	5 mégapixels	5 mégapixels	4 mégapixels
TYPE DE CAPTEUR	CMOS 1/2,9"	CMOS 1 / 2.7"	CMOS 1 / 1.8"
RÉSOLUTION	3072 x 1728	2592 x 1944	2688 x 1520
LENTILLE (MM)	3,2 à 10	3,2 à 10,5	10.50 - 47
OBJECTIF	Fixe	Motorisé	Motorisé
PORTÉE DES LED (M)	30	60	140
FRÉQUENCE D'IMAGES	Jusqu'à 25 ips	Jusqu'à 30 ips	Jusqu'à 60 ips
IR INTÉGRÉ	Oui	Oui	Oui
SENSIBILITÉ	0,379 Lx (couleur) et 0,042 Lx (N/B)	0,060 Lx (couleur), 0,012 Lx (N/B)	0,0078 Lx (couleur) , 0,013 Lx (N/B)
ÉTANCHEITÉ	IP66	IP66/IP67	IP66/IP67
PROTECTION CONTRE LES CHOCS	IK10	IK10	IK10
COMPRESSION DE VIDÉO	H.265/H.264/M- JPEG	H.264, H.265 et MJPEG	H.264, H.265 et MJPEG
ALIMENTATION POE/POE+	PoE	PoE	PoE
ESSENTIAL VIDEO ANALYTICS INTÉGRÉ	Oui	Oui	Oui
REF.	<b>790053</b>	<b>753776</b>	<b>794102</b>

## CAMÉRAS PTZ

GARANTEE  
**03**  
ANS**+** Qualité d'image exceptionnelle !GARANTEE  
**03**  
ANS**+** Images très précises !GARANTEE  
**03**  
ANS

MODÈLE	NDP-5523-Z30L	NDP-7602-Z40L	MIC-7522-Z30W
TYPE DE CAMÉRA	PTZ - Dôme suspendu	PTZ - Dôme suspendu	PTZ
GAMME	AUTODOME IP starlight 5100i IR	AUTODOME 7100i IR	MIC IP Starlight 7100i
OBJECTIF	Zoom 30x	Zoom 40x	Extérieur
INTÉRIEUR/EXTÉRIEUR	Extérieur	Extérieur	2 mégapixels
CAPTEURS/PIXELS	4 mégapixels	2 mégapixels	1/2"
TYPE DE CAPTEUR	CMOS 1 / 1.8"	CMOS 1 / 2.8"	6,6 à 198
RÉSOLUTION	2 688 x 1 520	1920 x 1080	1937 x 1097
LENTILLE (MM)	6,6 mm à 198 mm	4.25 mm - 170 mm	Motorisé
OBJECTIF	Motorisé	Motorisé	Oui
PORTÉE DES LED (M)	320	300	550
FRÉQUENCE D'IMAGES	Jusqu'à 60 ips	Jusqu'à 30 ips	Jusqu'à 60 ips
IR INTÉGRÉ	Oui	Oui	-
SENSIBILITÉ	0,0101 Lx (couleur), 0,0016 Lx (N/B)	0,0067 Lx (couleur), 0,001Lx (N/B)	0,0047 Lx (couleur) et 0,0013 Lx (N/B)
ÉTANCHEITÉ	IP66	IP66	IP66, IP68
PROTECTION CONTRE LES CHOCS	IK10	IK10	IK10
COMPRESSION DE VIDÉO	H.264, H.265	H.264, H.265	H.265/H.264/M- JPEG/JPEG
ALIMENTATION POE/POE+	-	PoE	PoE
SLOT CARTE	Oui	Oui	-
INTELLIGENT VIDEO ANALYTICS PRO	Oui	Oui	Oui
REF.	<b>057882</b>	<b>720013</b>	<b>780328</b>

# Caméras IP avec intelligence artificielle i-PRO

## i-PRO

i-PRO est une société japonaise bâtie sur 60 ans d'héritage Panasonic. Spécialisée dans les caméras à Intelligence Artificielle, i-PRO est l'une des entreprises les plus innovantes du secteur de la vidéosurveillance. Connue et reconnue pour être le fabricant des caméras les plus puissantes et les plus fiables du marché grâce à des caractéristiques uniques :

- › Système anti-condensation : zéro buée
- › Résistance à l'air salin
- › Technologie clear sight : revêtement anti-pluie, image nette de jour comme de nuit.

i-PRO a l'un des portefeuilles de caméras à Intelligence Artificielle les plus riches. Leurs applications embarquées dans les caméras sont gratuites et révolutionnent le quotidien des agents de sécurité. i-PRO offre le niveau de cybersécurité le plus élevé avec FIPS 140-2 Niveau 3 ainsi qu'une conformité NDAA.

Exemples d'applications gratuites téléchargeables sur les caméras : floutage dynamique des visages et des corps, détection de véhicules et de personnes, comptage de personnes, détection d'attroupement ou d'intrusion etc...

Pour plus d'informations : [www.i-pro.com/eu/en](http://www.i-pro.com/eu/en)

GARANTIE  
**05** ANS



### Caméras à Intelligence Artificielle Embarquée

- › Performance et Fiabilité
- › Conformité NDAA
- › Cybersécurité
- › 60 ans d'expertise Japonaise
- › Garantie 5 ans



**La plus petite caméra à Intelligence Artificielle du monde !**  
10 x 5 x 2 cm



**La Multi Capteurs la plus plus fine du marché, très facile à installer !**



**La seule caméra bullet avec un revêtement anti-pluie !**

MODÈLE	<b>WV-S71300-F3</b>	<b>WV-S8544L</b>	<b>WV-S1536LN</b>
TYPE DE CAMÉRA	Discrète	Multi-Capteurs	Bullet
INTÉRIEUR/EXTÉRIEUR	Intérieur	Extérieur	Extérieur
RÉSOLUTION	2MP	4 capteurs 4MP	2MP
COMPRESSION	H.265 Smart Coding (réduction bande passante)	H.265 Smart Coding (réduction bande passante)	H.265 Smart Coding (réduction bande passante)
AFFICHAGE	30 ips	30 ips	60 ips
LED IR	-	20 m - Vision Jour/Nuit	70 m - Vision Jour/Nuit
OBJECTIF	Fixe, Focal 3.2mm, F2.0	Focal 2.9 to 7.3 mm, F2.0, AVF (4 Capteurs 2.5X zoom optique motorisé)	Focal 2.9 à 9 mm, F1.3, AVF (3.1x zoom optique motorisé)
SENSIBILITÉ	0.2 Lx (couleur) / 0.2 Lx (N/B) -	0.21 Lx (couleur) / 0 Lx (N/B)	0.007 Lx / 0 Lx
ANGLE	37° à 117°	43° à 100°	37° à 117°
MODE COULOIR	Oui	-	Oui
POE/POE+	PoE / USB Type-C 8.2W (PoE)- Paramétrage via WIFI	PoE+ 25.4W	PoE / 12V DC [*1] 9.1W (PoE)
ÉTANCHÉITÉ- RÉSISTANCE AUX CHOCS	IP44	IP67/ IP66 / IK10	IP66 / IK10
TEMPÉRATURE DE FONCTIONNEMENT	-10 °C à +40 ° - Système anti-condensation : zéro buée	-40 °C à +60 °C - Système anti-condensation : zéro buée	-40 °C à +60 °C - Technologie Clear Sight : revêtement anti-pluie - Système anti-condensation : zéro buée / Accessoire fourni : coffret étanchéité
SLOT CARTE	micro SDXC	micro SDXC	micro SDXC
INTÉGRATION VMS IA	IA intégrée dans Genetec et autres Jusqu'à 3 applications simultanées gratuites	IA intégrée dans Genetec et autres Jusqu'à 4 applications simultanées gratuites	IA intégrée dans Genetec et autres Jusqu'à 2 applications simultanées gratuites
APPLICATIONS EMBARQUÉES	Floutage visage/corps, détection et comptage véhicules/personnes, détection attroupement et intrusion, détection port de masque: liste complète sur <a href="http://www.i-pro.com/eu">www.i-pro.com/eu</a>	Floutage visage/corps, détection et comptage véhicules/personnes, détection attroupement et intrusion, détection port de masque: liste complète sur <a href="http://www.i-pro.com/eu">www.i-pro.com/eu</a>	Floutage visage/corps, détection et comptage véhicules/personnes, détection attroupement et intrusion, détection port de masque: liste complète sur <a href="http://www.i-pro.com/eu">www.i-pro.com/eu</a>
CONFORMITÉ	Norme NDAA (provenance composants) Norme FIPS 140-2 Niveau 3 (Cybersécurité)	Norme NDAA (provenance composants) Norme FIPS 140-2 Niveau 3 (Cybersécurité) NEMA TS2	Norme NDAA (provenance composants) - NEMA 4X
RÉF.	<b>751737</b>	<b>751738</b>	<b>773241</b>

## i-PRO



GARANTIE  
03 ANS

+ La qualité Japonaise au meilleur prix !



GARANTIE  
03 ANS

+ Mini dôme, avec IR et encastrable !



GARANTIE  
03 ANS

+ La qualité Japonaise au meilleur prix !

MODÈLE	WV-U2532LA	WV-U2142LA	WV-U1542LA
TYPE DE CAMÉRA	Dôme	Dôme	Bullet
INTÉRIEUR/EXTÉRIEUR	Extérieur	Intérieur	Extérieur
RÉSOLUTION	2MP	4MP	4MP
COMPRESSION	H.265/H.264 Smart Coding (réduction bande passante)	H.265/H.264 Smart Coding (réduction bande passante)	H.265/H.264 Smart Coding (réduction bande passante)
AFFICHAGE	Jusqu'à 30 ips	Jusqu'à 30 ips	Jusqu'à 30 ips
LED IR	30 m - Vision Jour/Nuit	20 m - Vision Jour/Nuit	20 m - Vision Jour/Nuit
OBJECTIF	Varifocal 2.9 à 7.3 mm, F2.0, AVF (2.5x zoom optique motorisé)	Varifocal 2.9 à 7.3 mm, F2.0, AVF (2.5x zoom optique motorisé)	Varifocal - 2.9 à 7.3 mm, F2.0, AVF (2.5x zoom optique motorisé)
SENSIBILITÉ	0.1 lx (couleur) / 0 lx (N/B)	0.3 lx / 0 lx	0.3 lx / 0 lx
ANGLE	42° à 97°	44° à 102°	44° à 103°
MODE COULOIR	Oui	Oui	Oui
POE/POE+	PoE 6.7W	PoE 6.5W	PoE 7.2W
ÉTANCHÉITÉ / RÉSISTANCE AUX CHOCS	IP66 / IK10	-/-	IP66 / IK10
TEMPÉRATURE DE FONCTIONNEMENT	-30 °C à +50 °C	-10 °C à +50 °C	-30 °C à +50 °C
SLOT CARTE	micro SDXC	micro SDXC	micro SDXC
INTÉGRATION VMS	Genetec et autres	Genetec et autres	Genetec et autres
IA	-	-	-
FONCTIONNALITÉS	Système anti-condensation : zéro buée	Support encastrable : WV-QEM100-W - Système anti-condensation : zéro buée	Système anti-condensation : zéro buée
CONFORMITÉ	Norme NDAA (provenance composants) - Norme FIPS 140-2 Niveau 3 (Cybersécurité) - NEMA 4X	Norme NDAA (provenance composants) - NEMA 4X	Norme NDAA (provenance composants) - NEMA 4X
REF.	752247	751531	751532



GARANTIE  
03 ANS

+ Le mini dôme PTZ intérieur, basse consommation, le plus robuste !



GARANTIE  
03 ANS

+ Un dôme PTZ extérieur compact et robuste !

MODÈLE	WV-U61300-ZY	WV-U65302-Z2
TYPE DE CAMÉRA	Mini dôme PTZ	Dôme PTZ
INTÉRIEUR/EXTÉRIEUR	Intérieur	Extérieur
RÉSOLUTION	2MP	2MP
COMPRESSION	H.265/H.264 Smart Coding (réduction bande passante)	H.265/H.264 Smart Coding (réduction bande passante)
AFFICHAGE	Jusqu'à 60 ips	Jusqu'à 60 ips
LED IR	-	-
OBJECTIF	Focal 4.0 à 84.6 mm, PTZ optical zoom x21	Focal 4.0 à 84.6 mm, PTZ optical zoom x21
SENSIBILITÉ	0.01 lx / 0.004 lx	0.015 lx / 0.006 lx
ANGLE	0° à 350°	0° à 350°
MODE COULOIR	PTZ	PTZ
POE/POE+	PoE / 12V DC 12W (PoE)	PoE+ / 12V DC 18.4W (PoE+)
ÉTANCHÉITÉ / RÉSISTANCE AUX CHOCS	-/-	IP66 / IK10
TEMPÉRATURE DE FONCTIONNEMENT	-10 °C to +50 °C	-30 °C à +55 °C
SLOT CARTE	micro SDXC	micro SDXC
INTÉGRATION VMS	Genetec et autres	Genetec et autres
IA	-	-
FONCTIONNALITÉS	Masques privatifs, moteur PTZ ultra résistant - Système anti-condensation : zéro buée	Masques privatifs, moteur PTZ ultra résistant - Système anti-condensation : zéro buée
CONFORMITÉ	Norme NDAA (provenance composants) - FIPS 140-2 Niveau 3 (Cybersécurité)	Norme NDAA (provenance composants) - FIPS 140-2 niveau 3 (Cybersécurité) - NEMA TS2
REF.	751736	750851



i-PRO



i-PRO réinvente les standards de la vidéosurveillance avec sa série U

- > NDAA : exigence sur la provenance des composants
- > Smart Coding : réduction de la bande passante et des coûts de stockage
- > Système Anti-Condensation : garantie zéro buée - image nette
- > Gamme complète : modèles intérieurs/ extérieurs, résolutions Full HD et 4MP, mini dôme/bullet
- > Packaging easykitting : paramétrage rapide et facile avec accès direct à l'interface réseau



Téléchargez notre sélecteur de caméra sur smartphone : App i-PRO Product Selector

## Enregistreurs vidéo IP DAHUA

GARANTIE  
03 ANSGARANTIE  
03 ANS

Optez pour un prix abordable !

MODÈLE	DHI-NVR4104HS-P-4KS3	DHI-NVR4108HS-8P-4KS3
SÉRIE	Lite	Lite
NOMBRE DE PORTS	4	8
NOMBRE DE PORTS POE	4	8
RÉSOLUTION MAX.	12 Mps	12 Mps
BANDE PASSANTE (MAX)	80 Mbps	160 Mbps
COMPRESSION VIDÉO	Smart H.265+/H.265/Smart H.264+ et H.264	Smart H.265+/H.265/Smart H.264+/H.264 et MJPEG
FONCTIONNALITÉS	Détection de visages, périmètre de protection, comptage de personnes...	Détection et reconnaissance de visages, périmètre de protection, comptage de personnes...
HDD	1 port SATA jusqu'à 20 To	1 port SATA jusqu'à 20 To
POIDS (KG)	0,87	0,92
	RÉF. <b>531569</b>	RÉF. <b>531570</b>

GARANTIE  
03 ANSGARANTIE  
03 ANS

MODÈLE	DHI-NVR4208-8P-4KS3	DHI-NVR5208-8P-EI
SÉRIE	Lite	WizSense
NOMBRE DE PORTS	8	8
NOMBRE DE PORTS POE	8	8
RÉSOLUTION MAX.	12 Mps	32 Mps
BANDE PASSANTE (MAX)	160 Mbps	384 Mbps
COMPRESSION VIDÉO	Smart H.265+/H.265/Smart H.264+/H.264 et MJPEG	H.265+/H.265/Smart H.264+/H.264/MJPEG
FONCTIONNALITÉS	Détection et reconnaissance de visages, périmètre de protection, comptage de personnes...	Détection de visages, périmètre de protection, ANPR, liste de blocage, comptage de personnes...
HDD	2 ports SATA jusqu'à 20 To	2 ports SATA jusqu'à 20 To
POIDS (KG)	2,47	2,57
	RÉF. <b>531571</b>	RÉF. <b>523263</b>

## Enregistreurs vidéo IP DAHUA

GARANTIE  
03 ANSGARANTIE  
03 ANSGARANTIE  
03 ANS

MODÈLE	DHI-NVR5216-16P-EI	DHI-NVR5432-16P-EI	DHI-NVR5432-EI
SÉRIE	WizSense	WizSense	384 Mbps
NOMBRE DE PORTS	16	32	32
NOMBRE DE PORTS POE	16	16	-
RÉSOLUTION MAX.	32 Mps	32 Mps	32 Mps
BANDE PASSANTE (MAX)	384 Mbps	384 Mbps	384 Mbps
COMPRESSION VIDÉO	H.265+/H.265/Smart H.264+/H.264/MJPEG	H.265+/H.265/Smart H.264+/H.264/MJPEG	H.265+/H.265/H.264+/H.264/MJPEG
FONCTIONNALITÉS	Détection de visages, périmètre de protection, ANPR, liste de blocage, comptage de personnes...	Détection de visages, périmètre de protection, ANPR, liste de blocage, comptage de personnes...	Détection de visages, périmètre de protection, ANPR, liste de blocage, comptage de personnes...
HDD	2 ports SATA jusqu'à 20 To	4 ports SATA jusqu'à 20 To	4 ports SATA jusqu'à 20 To
POIDS (KG)	2,66	4,82	6,11
REF.	<b>523283</b>	<b>523284</b>	<b>523285</b>

GARANTIE  
05 ANSGARANTIE  
03 ANSGARANTIE  
05 ANS

MODÈLE	DHI-NVR608H-32-XI	DHI-NVR5464-EI	DHI-NVR608H-64-XI
SÉRIE	WizMind	WizSense	WizMind
NOMBRE DE PORTS	32	64	64
NOMBRE DE PORTS POE	-	-	-
RÉSOLUTION MAX.	32 Mps	32 Mps	32 Mps
BANDE PASSANTE (MAX)	1280 Mbps	384 Mbps	1280 Mbps
COMPRESSION VIDÉO	H.265+/H.265/H.264+/H.264/MJPEG	H.265+/H.265/H.264+/H.264/MJPEG	H.265+/H.265/H.264+/H.264/MJPEG
FONCTIONNALITÉS	Détection de visages, périmètre de protection, ANPR, liste de blocage, recherche par images, comptage de personnes...	Détection de visages, périmètre de protection, ANPR, liste de blocage, recherche par images, comptage de personnes...	Détection des visages, reconnaissance faciale, protection périmétrique, ANPR, la densité des véhicules
HDD	8 ports SATA jusqu'à 16 To	4 ports SATA jusqu'à 20 To	8 ports SATA jusqu'à 16 To
POIDS (KG)	6,4	4,74	6,4
REF.	<b>523287</b>	<b>523286</b>	<b>523288</b>



## Enregistreurs vidéo IP HANWHA VISION



## GAMME WISENET A



MODÈLE	ARN-410S	ARN-810S	ARN-1610S
NOMBRE DE PORTS	4	8	16
NOMBRE DE PORTS POE	4	8	16
RÉSOLUTION MAX	8 Mps	8 Mps	8 Mps
DÉBIT ENTRANT	40 Mbps	60 Mbps	80 Mbps
COMPRESSION	H.265/H.264/ MJPEG	H.265/H.264/ MJPEG	H.265/H.264/ MJPEG
POE/POE+	POE	POE	POE
SORTIE VIDÉO DE L'ENREGISTREUR	HDMI	HDMI	-
HDD SLOT	1 port SATA (Max 6 To)	1 port SATA (Max 6 To)	2 ports SATA (Max 6 To)
DIMENSIONS (MM)	300 x 47 x 208,7	300 x 47 x 208,7	370 x 44 x 320
POIDS (KG)	1,03	1,05	2,88
SANS DISQUE DUR	<b>794115</b>	<b>794116</b>	<b>794117</b>

Ces enregistreurs sont compatibles avec les caméras de la Série A

## GAMME WISENET Q



MODÈLE	QRN-430S	QRN-830S	QRN-1630S
NOMBRE DE PORTS	4	8	16
NOMBRE DE PORTS POE	4	8	16
RÉSOLUTION MAX	8 Mps	8 Mps	8 Mps
DÉBIT ENTRANT	32 Mbps	80 Mbps	32 Mbps
COMPRESSION	H.265/H.264/ MJPEG	H.265/H.264/ MJPEG	H.265/H.264/ MJPEG
POE/POE+	POE	POE	POE
SORTIE VIDÉO DE L'ENREGISTREUR	HDMI	HDMI	HDMI
HDD SLOT	1 port SATA (Max 6 To)	1 port SATA (Max 6 To)	2 ports SATA (Max 20 To)
DIMENSIONS (MM)	300 x 47 x 208,7	300 x 47,6 x 238,9	370 x 50,7 x 320
POIDS (KG)	1,03	1,32	2,87
SANS DISQUE DUR	<b>793914</b>	<b>793843</b>	<b>793912</b>
2 TO	-	<b>793844</b>	-
4 TO	<b>740048</b>	<b>793845</b>	<b>793564</b>

## GAMME WISENET X



MODÈLE	XRN-420S	XRN-820S	XRN-1620SB1
NOMBRE DE PORTS	4	8	16
NOMBRE DE PORTS POE	4	8	16
RÉSOLUTION MAX	8 Mps	32 Mps	32 Mps
DÉBIT ENTRANT	64 Mbps	32 Mbps	32 Mbps
COMPRESSION	H.265/H.264/ MJPEG	H.265/H.264/ MJPEG	H.265/H.264/ MJPEG
POE/POE+	POE	POE	POE
SORTIE VIDÉO DE L'ENREGISTREUR	HDMI/VGA	HDMI/VGA	HDMI/VGA
HDD SLOT	1 port SATA (Max 6 To)	2 ports SATA (Max 12 To)	4 ports SATA (Max 24 To)
DIMENSIONS (MM)	300 x 47,1 x 208,4	370 x 50,7 x 324,3	440 x 89,8 x 428,4
POIDS (KG)	1,06	2,7	5,76
SANS DISQUE DUR	<b>750459</b>	<b>793082</b>	<b>793658</b>
2 TO	<b>751768</b>	<b>793812</b>	-
4 TO	-	<b>793663</b>	<b>751993</b>
6 TO	-	<b>793664</b>	<b>793660</b>

# Unités d'enregistrement DIVAR IP BOSCH



# BOSCH



## Unités d'enregistrement DIVAR IP all-in-one 4000 et 6000 pour relever les défis des sites de petites et moyennes tailles

La plupart des caméras d'un système de sécurité vidéo nécessite un enregistreur vidéo central pour archiver les images qu'elles capturent. Ces unités sont souvent complexes à installer et à configurer, ce qui ajoute du temps et des coûts supplémentaires aux projets. Les nouvelles unités d'enregistrement DIVAR IP all-in-one 4000 et 6000 de Bosch offrent tous les avantages d'un système d'enregistrement et de gestion vidéo professionnel pour répondre aux exigences des magasins et des bureaux de petites et moyennes tailles et ils sont extensibles. Ils offrent une solution complète prête à l'emploi. Un nouveau gestionnaire de système DIVAR IP fournit une interface utilisateur (UI) intuitive, qui guide les installateurs tout au long de l'installation initiale et de la sélection du mode de fonctionnement, pour que le système soit opérationnel de manière rapide et efficace. Les intégrateurs peuvent ainsi gérer toutes les applications logicielles installées à partir de l'enregistreur vidéo et effectuer des mises à niveau de façon efficace pour minimiser les temps d'arrêt. Les nouvelles unités d'enregistrement IP DIVAR constituent des blocs de construction parfaits pour les grands systèmes distribués.



## Fonctionnement flexible pour les changements de système

Les unités DIVAR IP all-in-one 4000 et 6000 disposent de trois modes de fonctionnement pour gérer les conceptions et les modifications en fonction de leur place dans le système. Avec l'activation du mode de fonctionnement BVMS, les utilisateurs disposent d'un système d'enregistrement et de gestion complet qui utilise les principaux composants et services BVMS et Video Recording Manager (VRM). Ce mode offre des fonctionnalités de gestion vidéo avancées telles que la gestion des événements et des alarmes. Lorsque le système est en mode de fonctionnement VRM, il fait office de système d'enregistrement vidéo pur et utilise les composants et services de base VRM. En mode iSCSI, les enregistreurs peuvent être utilisés comme extension de stockage pour un système BVMS ou VRM, qui s'exécute sur un matériel différent.

MODÈLE	TO	RÉF
<b>DIVAR IP 4000</b>		
DIP-4420IG-00N	Sans disque dur	<b>753238</b>
DIP-4424IG-2HD	2x4	<b>767248</b>
DIP-4428IG-2HD	2x8	<b>793565</b>
DIP-442IG-2HD	2x18	<b>793566</b>
<b>DIVAR IP 6000</b>		
DIP-6440IG-00N	0	<b>753237</b>
DIP-6444IG-4HD	4x4	<b>793570</b>
DIP-6448IG-4HD	4x8	<b>793571</b>
DIP-644IIG-4HD	4x18	<b>793572</b>



# Caméras analogiques DAHUA et accessoires



**DAHUA**  
TECHNOLOGY

IP67 GARANTIE 05 ANS



**+** Choix idéal pour les PME !

IP67 GARANTIE 05 ANS



**+** Facile à installer !

MODÈLE	DH-HAC-HDW2241TP-Z-A	DH-HAC-HDW2501TMQP-Z-A
SÉRIE	PRO	PRO
TYPE DE CAMÉRA	Eyeball	Eyeball
CAPTEUR/PIXELS	CMOS 1/2,8" - 2 Mps	CMOS 1/2,8" - 5 Mps
RÉSOLUTION	1920 x 1080	-
TYPE DE FOCAL	Motorisé	Motorisé
VARIFOCALE	2.7 - 13.5 mm	2.7 - 13.5 mm
FRÉQUENCE D'IMAGES	jusqu'à 30 ips	jusqu'à 25 ips
IR INTÉGRÉ	Oui	Oui
PORTÉE DES LED	60 mètres	60 mètres
AUDIO	Oui	Oui
MICRO	Oui	Oui
ANTIVANDALE	-	-
ALIMENTATION DE LA CAMÉRA	12 V	12 V
INTÉRIEUR/EXTÉRIEUR	Intérieur/extérieur	Intérieur/extérieur
POIDS (KG)	0,59	0,53
RÉF.	<b>523024</b>	<b>531589</b>

## ACCESSOIRES COMPATIBLES

### DH-PFB203W

Support de fixation murale

GARANTIE 03 ANS

- › Matériau : Aluminium et SECC
- › Coloris : Blanc
- › Charge max. supportée : 1 Kg
- › Compatible avec les caméras :
  - DH-HAC-HDW2241TP-Z-A
  - DH-HAC-HDW2501TMQP-Z-A



DH-PFB203W

RÉF. **047389**

### DH-PFA130-E

Boitier de jonction étanche

GARANTIE 03 ANS

- › Matériau : Aluminium
- › Coloris : Blanc
- › Charge max. supportée : 1 Kg
- › Compatible avec les caméras :
  - DH-HAC-HDW2501TMQP-Z-A



DH-PFA130-E

RÉF. **523034**

### DH-PFA152E

Support poteau

GARANTIE 03 ANS

- › Matériau : Aluminium et SUS304
- › Coloris : Blanc
- › Charge max. supportée : 3 Kg
- › Compatible avec les caméras :
  - DH-HAC-HDW2241TP-Z-A
  - DH-HAC-HDW2501TMQP-Z-A

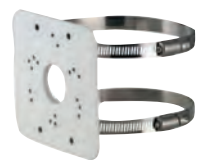

DH-PFA152E

RÉF. **523035**

# Caméras analogiques et multidirectionnelles HANWHA



## CAMÉRAS ANALOGIQUES



Facile à installer !



MODÈLE	<b>HCV-6080R</b>	<b>HCO-6080R</b>	<b>HCB-6000PH</b>
TYPE DE CAMÉRA	Dôme	Bullet	Box
CAPTEUR	CMOS 1/2,8"	CMOS 1/2,8"	CMOS 1/2,8"
MEGAPIXELS	2 Mps	2 Mps	2 Mps
RÉSOLUTION	1920 x 1080	1920 x 1080	1920 x 1080
FRÉQUENCE D'IMAGES	Jusqu'à 25 ips	Jusqu'à 25 ips	Jusqu'à 25 ips
OBJECTIF	Varifocal motorisé de 3,2 ~ 10 mm (3,1x)	Varifocal motorisé de 3,2 ~ 10 mm (3,1x)	Non fourni
CODEC	-	-	-
SENSIBILITÉ	0,11 Lx (couleur) et 0 Lx (N/B)	0,11 Lx (couleur) et 0 Lx (N/B)	0,09 Lx (couleur) et 0,009 Lx (N/B)
DISTANCE MINIMUM DES OBJETS	500 mètres	500 mètres	500 mètres
DISTANCE IR	30 mètres	30 mètres	30 mètres
PROTECTIONS	IP66, IK10	IP66, IK10	IP66, IK10
INCLINAISON/ROTATION	0° ~ 350° / 0° ~ 67° / 0° ~ 355°	-	-
COLORIS	Ivoire	Gris foncé	Ivoire
INTÉRIEUR/EXTÉRIEUR	Extérieur	Extérieur	Intérieur
RÉF.	<b>053307</b>	<b>740989</b>	<b>740978</b>

## CAMÉRAS MULTIDIRECTIONNELLES



Objectifs interchangeables !



MODÈLE	<b>PNM-9085RQZ1</b>	<b>PNM-9322VQP</b>	<b>PNM-C7083RVD</b>
TYPE DE CAMÉRA	PTZ	PTZ	PTZ
CAPTEUR	CMOS 1/2,8" x 4 canaux	1-4 canaux : objectif en option/ 5 canaux : CMOS 1/2,8"	CMOS 1/2,8"
MEGAPIXELS	20 (5 Mps x 4)	De 10 à 22	2 Mps
RÉSOLUTION	2560 x 1920	Dépend de la combinaison de modules d'objectif	1920 x 1080
FRÉQUENCE D'IMAGES	Jusqu'à 30 ips	Jusqu'à 60 ips	Jusqu'à 30 ips
OBJECTIF	Varifocal motorisé de 4,13 - 9,4 mm (2,3x)	4,44 - 142,6mm (optique 32x)	Varifocal motorisé 3-6 mm (2x)
CODEC	H.265, H.264, MJPEG, multi-streaming	H.265, H.264 et MJPEG	H.265/H.264/MJPEG
SENSIBILITÉ	0,11 Lx (couleur) et 0 Lx (N/B)	-	0.035lux, 0 Lux (IR LED allumé)
INCLINAISON / ROTATION	0° ~ 360° / 35° ~ 80° / 0° ~ 90°	-	0~355° / 0~78° / 0~180°
MÉMOIRE	5 Go de RAM, 1280 Mo de mémoire flash	5 Go de RAM, 1280 Mo de mémoire Flash	2 Go RA, 512 Mo de mémoire flash
STOCKAGE LOCAL	micro SD/SDHC/SDXC 256 Go (chaque canal) x4	5 emplacements SD / SDHC / SDXC	1 emplacement Micro SD/SDHC/SDXC : 512 Go max.
ENVIRONNEMENT	Apparition/disparition, détection audio, de brouillard, directionnelle, de perte de mise au point et de visages, franchissement de ligne...	-	Attributs d'objet IA véhicules, règles de zone virtuelle et de ligne de croisement basées sur la classification d'objets IA, détection de flou...
PORTÉE IR	30 mètres	-	25 mètres
PROTECTIONS	IP66, IK10, NEMA4X	IP66, IK10	IP66/IK10/NEMA4X
POE/POE+/HPOE	HPoE	HPoE	POE+
ADAPTATEUR INJECTEUR POE INCLUS	Oui	Oui	NR
COLORIS	Blanc	Blanc	Blanc
INTÉRIEUR/EXTÉRIEUR	Extérieur	Extérieur	Intérieur/extérieur
RÉF.	<b>780398</b>	<b>765410</b>	<b>753058</b>

# Enregistreurs hybrides et moniteurs de vidéosurveillance



## GAMME WISENET X



GARANTIE  
**03**  
ANS



GARANTIE  
**03**  
ANS



GARANTIE  
**03**  
ANS



Compatible avec une  
combinaison de caméras 4K !

MODÈLE	<b>HRX-435</b>	<b>HRX-835</b>	<b>HRX-1634</b>
CAPACITÉ DE STOCKAGE	Existe sans disque dur, en 2 To, 4 To, 6 To et 12 To	Existe sans disque dur, en 2 To, 4 To, 6 To et 24 To	Existe sans disque dur, en 2 To, 3 To et 4 To
CANALUX	4	8	16
RÉSOLUTION	Jusqu'à 8 mégapixels	Jusqu'à 8 mégapixels	Jusqu'à 8 mégapixels
CODEC	H.265, H.264, MJPEG	H.265, H.264, MJPEG	H.265, H.264, MJPEG
SIGNAL D'ENTRÉE	AHD/HDTV/HDCVI/CVBS/IP	AHD/HDTV/HDCVI/CVBS/IP	AHD/HDTV/HDCVI/CVBS/IP
BANDE PASSANTE D'ENREGISTREMENT	Jusqu'à 30 Mbit/s	Jusqu'à 50 Mbit/s	Jusqu'à 128 Mbit/s
BANDE PASSANTE DE LECTURE	Jusqu'à 32 Mbit/s	Jusqu'à 32 Mbit/s	Jusqu'à 32 Mbit/s
SORTIES VIDEO	HDMI®/VGA	HDMI®/VGA	HDMI®/VGA
HDD	Jusqu'à 2 disques durs SATA (6 To/disque dur)	Jusqu'à 4 disques durs SATA (6 To/disque dur)	Jusqu'à 2 disques durs SATA (6 To/disque dur)
CONFORME NDA4	Oui	Oui	Oui
PRISE EN CHARGE DU PROFIL	ONVIF/SUNAPI	ONVIF/SUNAPI	ONVIF/SUNAPI
APPLICATIONS MOBILES			
SANS DISQUE DUR	<b>790601</b>	<b>790603</b>	<b>793758</b>
2 TO	<b>793605</b>	<b>793608</b>	<b>793853</b>
3 TO	-	-	<b>793854</b>
4 TO	<b>793606</b>	<b>793609</b>	<b>793855</b>
6 TO	<b>790110</b>	<b>793616</b>	-
12 TO	<b>793607</b>	-	-
24 TO	-	<b>793705</b>	-

## MONITEURS DE VIDÉOSURVEILLANCE

GARANTIE  
**03**  
ANS



GARANTIE  
**03**  
ANS



**NEW**

GARANTIE  
**03**  
ANS



GARANTIE  
**03**  
ANS



MODÈLE	<b>SMT-1935</b>	<b>SMT-2431</b>	<b>SMT-2710</b>	<b>SMT-4343</b>
TAILLE	19"	24"	27"	43"
TYPE	LED	LED	-	LED
FORMAT	4/3	16/9	NR	16/9
RÉSOLUTION MAX	1280 x 1024	1920 x 1080	1920 x 1080	3840 x 2160
TEMPS DE RÉPONSE	5ms	14 ms	6,5 ms	8ms
LUMINOSITÉ	250 cds/m <sup>2</sup>	250 cds/m <sup>2</sup>	250 cd/m <sup>2</sup>	300 cds/m <sup>2</sup>
CONTRASTE	1000:1	4000 : 1	4000 : 1	1000:1
ENTRÉES VIDÉO	HDMI®, VGA, Composite	VGA/HDMI®	HDMI®/DP/VGA	HDMI®, DP, connecteur audio
MONTAGE VESA	100 x 100mm	100 x 100 mm	100 x 100	100 x 100mm/400 x 200mm
RÉF.	<b>053240</b>	RÉF. <b>793842</b>	RÉF. <b>794126</b>	RÉF. <b>053314</b>

# Moniteurs de vidéosurveillance DAHUA et NEOVO



MODÈLE	TAILLE	FORMAT	RÉSOLUTION	UTILISATION	LUMINOSITÉ (CD/M <sup>2</sup> )	CONTRASTE	CONNECTIQUE ENTRÉE	CONNECTIQUE SORTIE	VESA (MM)	RÉF.
SC-2202	22"	16:09	1920 x 1080	24h/7j	250	2000:1	VGA, HDMI®, Composite (BNC) inputs	BNC x 1	100 x 100	<b>750904</b>
SC-2402	24"	16:09	1920 x 1080	24h/7j	250	2000:1	VGA, HDMI®, Composite (BNC) inputs	BNC x 1	100 x 100	<b>751141</b>
SC-2702	27"	16:09	1920 x 1080	24h/7j	300	2000:1	VGA, HDMI®, Composite (BNC) inputs	BNC x 1	100 x 100	<b>753395</b>



MODÈLE	TAILLE	FORMAT	RÉSOLUTION	UTILISATION	LUMINOSITÉ (CD/M <sup>2</sup> )	CONTRASTE	CONNECTIQUE ENTRÉE	CONNECTIQUE SORTIE	VESA (MM)	RÉF.
HMQ-4301	43"	16:09	3840 x 2160	24h/7j	350	1200:1	VGA, DVI, HDMI®, Composite (BNC), SDI (BNC)	BNC	400 x 200	<b>761142</b>
X-15E	15"	4:3	1280 x 1024	24h/7j	300	2,000:1	VGA, DVI, HDMI®, Displayport	Stéréo Audio Jack	100 x 100 - 75 x 75	<b>761141</b>



MODÈLE	TAILLE	FORMAT	RÉSOLUTION	TEMPS DE RÉPONSE (MS)	LUMINOSITÉ (CD/M <sup>2</sup> )	CONTRASTE	CONNECTIQUE ENTREE	CONNECTIQUE SORTIE	VESA	RÉF.
DHI-LM22-F200	22"	16:09	1920x1080	6,5	250	3000:1	VGA, HDMI®	Jack 3.5mm	100x100	<b>523297</b>
DHI-LM24-L200	24"	16:09	1920x1080	9,5	200	3000:1	VGA, HDMI®	Jack 3.5mm	75x75	<b>523300</b>
DHI-LM27-L200	27"	16:09	1920x1080	14	230	1000:1	VGA, HDMI®	Jack 3.5mm	100x100	<b>531284</b>

VIDÉOSURVEILLANCE ET SÉCURITÉ

# Connectique analogique vidéo BNC et caméras factices

## Câble KX6 RPC EUROCLASSE Eca

- › Composition : KX6
- › Couleur : Vert
- › Diamètre : 6 mm
- › Résistance / voltage : 75 ohms
- › Longueur : 100 m



	RÉF.
Câble KX6 RPC EUROCLASSE Eca	<b>203106</b>

## Cordon vidéo pour caméra BNC

Cordon pour les caméras BNC jusqu'à 1080 p pour le raccordement de moniteurs au stockeur.

- › Ame souple en cuivre
- › Blindé



Réf. 7207746

LONGUEUR	RÉF.
1,0 m	<b>7207746</b>
3,0 m	<b>7207743</b>
10,0 m	<b>7207745</b>

## Cordon vidéo HD pour caméra BNC

Cordon haute qualité spécialement conçu pour les caméras de dernière génération à la résolution égale ou supérieure au Full HD pour un câblage sur de longues distances.

- › Ame monobrin en cuivre
- › Double blindage
- › Euroclasse Eca



LONGUEUR	RÉF.
10,0 m	<b>7199941</b>

## 10 connecteurs BNC à sertir pour KX6



	RÉF.
10 connecteurs BNC à sertir pour KX6	<b>203106</b>

## 10 manchons pour cordons BNC / 6 mm



	RÉF.
10 manchons pour cordons BNC / 6 mm	<b>203114</b>

## Outil de sertissage pour cordons BNC



	RÉF.
Outil de sertissage pour cordons BNC	<b>813010</b>

## Caméras factices

A



B



C



D



ASPECT CAMÉRA FACTICE	LED CLIGNOTANTE	TYPE PILE (NON FOURNIES)	RÉF.
<b>A</b> Dôme intérieur	Oui	AA	<b>051071</b>
<b>B</b> Tube IR extérieur	Oui	AA	<b>051072</b>
<b>C</b> Tube IR extérieur	Oui	AA	<b>051038</b>
<b>D</b> Tube IR extérieur	Oui	AA	<b>051073</b>

# Solutions audiovisuelles

Digital media **257**

Installation et équipement multimedia **273**





## Digital media

Partage d'écrans BARCO	258
Solutions de RoomBooking	259
Afficheurs professionnels LG	260 - 261
Afficheurs professionnels PHILIPS	262
Afficheurs professionnels PHILIPS	263
Afficheurs professionnels Iiyama	264
Afficheurs professionnels SONY	265 - 266
Ecrans tactiles et interactifs	267
Afficheurs tactiles et LED PHILIPS	268
Téléviseurs professionnels LG	269
Téléviseurs professionnels PHILIPS	270
Distributeurs et prolongateurs HDMI® sur RJ45	271 - 272

Afficheur professionnel 105"  
Iiyama  
Réf. 190347  
Page 264



# Partage d'écrans BARCO

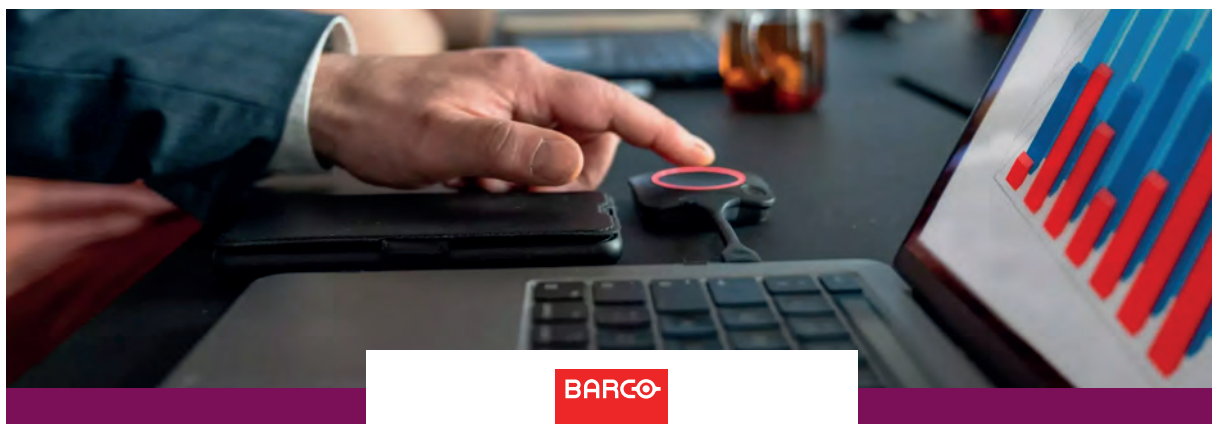

BARCO

## ClickShare C-5 Gen2 sans bouton

**Présentation sans fil simple, en un seul clic, pour les espaces collaboratifs !**

GARANTIE  
**05** ANS

Le ClickShare C-5 favorise la collaboration simple et sans fil dans les petites salles de réunion et les espaces collaboratifs. Vos invités et vous pouvez facilement partager du contenu sur l'écran de la salle, d'un seul clic dans l'application ClickShare, depuis n'importe quel ordinateur portable ou appareil mobile. Il propose une expérience BYOD complète, dont la duplication d'écran avec Airplay, GoogleCast et Miracast.

- › Résolution vidéo : 4096 x 2160 pixels
- › Nombre d'appareils connectés simultanément : 32
- › Connectivité : HDMI®
- › Compatible : Android et iOS

NEW



	RÉF. BARCO	RÉF.
Clickshare C-5 Gen2 sans bouton	R9861605EU	<b>794300</b>

## ClickShare C-10 Gen2

**Une solution de présentation interactive sans fil !**

GARANTIE  
**05** ANS

Le ClickShare C-10 permet d'effectuer des présentations sans fil interactives dans n'importe quel espace de réunion. Le partage de contenu est simple. Il suffit d'un clic sur le ClickShare Button (Windows ou Mac) ou sur l'application ClickShare (ordinateur portable, mobile ou tablette). Commencez votre présentation en quelques secondes, sans câble, ni logiciel à télécharger ou formation préalable.

- › Résolution vidéo : 4096 x 2160 pixels
- › Nombre d'appareils connectés simultanément : 32
- › Connectivité : HDMI®
- › Compatible : Android et iOS
- › Gestion d'un écran tactile et deux présentateurs en même temps.

NEW



	RÉF. BARCO	RÉF.
Clickshare C-10 Gen2 avec un bouton	R9861611EUB1	<b>794301</b>
Clickshare C-10 Gen2 avec deux boutons	R9861611EUB2	<b>794302</b>

## ClickShare bouton USB-C™

Bouton supplémentaire pour BARCO ClickShare C-5, C-10, CX-20, CX-30 et CX-50

NEW



	RÉF. BARCO	RÉF.
ClickShare bouton USB-C™	R9861600D01C	<b>794312</b>

## Kit de 2 boutons pour ClickShare USB-C™ (Gen4) + single tray

Kit d'extension BARCO composé d'un tray de rangement pour ClickShare et de 2 boutons USB-C™

NEW



	RÉF. BARCO	RÉF.
Kit de 2 boutons pour ClickShare USB-C™ (Gen4) + single tray	R9861600P01C	<b>794314</b>

## Convertisseur HDMI® vers USB-C™ pour ClickShare

Dongle d'acquisition d'un signal HDMI® vers le port USB-C™ pour CX-50 Gen2 ou ClickShare Bar Pro

NEW



	RÉF. BARCO	RÉF.
Convertisseur HDMI® vers USB-C™ pour ClickShare	R9861581	<b>794311</b>

## Single ClickShare tray

Solution de rangement pour les boutons BARCO ClickShare

NEW



	RÉF. BARCO	RÉF.
Single ClickShare tray	R9861500T01	<b>794313</b>

## Support mural pour ClickShare

Support mural en forme de disque pour Barco ClickShare C-5, C-10, CX-20, CX-30.

NEW



	RÉF. BARCO	RÉF.
Support mural pour ClickShare	B573071K	<b>794307</b>

## EVOKO LISO

Solution hébergée sur serveur (On-Premises) permettant simplement et efficacement de gérer les salles de réunion d'une PME. Le logiciel serveur Home, outre une interface de paramétrage complète, offre aussi des statistiques d'utilisation et une gestion centralisée du parc de LISO (support, mises à jour), et permet sur un afficheur grande taille déporté, d'afficher l'état de toutes les salles en temps réel à la communauté.

- › Ecran capacitif 8"
- › Connectivité RJ45 ave PoE+ ou WiFi n
- › Lecteur RFID 13.56MHz
- › Compatible MS 365, Echange 2013 et 2016, G Suite, Lotus Domino

GARANTIE  
05 ANS



evoko

Ecran EVOKO LISO RÉF.  
020511

## EVOKO NASO

Solution Cloud ( Microsoft Azure) permettant de gérer les salles de réunions d'une grande entreprise. Ses LED 3 couleurs permettent au 1er coup d'œil de connaître l'état d'occupation d'une salle. Son écran tactile 8" permet de réserver directement une salle. Une licence permet d'enrichir ses fonctions de base (entre autres): Activation du RFID et du Bluetooth, Plug in Outlook 365 permet de le gérer depuis un ordinateur. Appli smartphone

- › Ecran capacitif 8"
- › Connectivité RJ45 ave PoE+ ou WiFi n
- › Lecteur RFID 13.56MHz
- › Compatible MS 365, Echange 2013 et 2016, G Suite, Lotus Domino

GARANTIE  
05 ANS



evoko

Ecran EVOKO NASO RÉF.  
020525

## KLEEO gestionnaire d'espaces de travail

**Le plus complet et moderne des gestionnaires de bureaux !**

L'EVOKO KLEEO est le dernier-né de la gamme EVOKO. Il est totalement dédié à la gestion des bureaux/espaces de travail via un serveur MS 365 ou Workspaces.

- › Ecran tactile capacitif de 2" de diagonale à fixer sur ou sous un bureau.
- › Doté d'une signalétique très claire (vert/jaune/rouge/bleu), visible à distance, pour signaler son statut.
- › Rlié au réseau par WiFi uniquement.



evoko

EVOKO KLEEO RÉF.  
020544

## Système de roombooking avec écran 10"

- › Ecran tactile 10" PoE
- › Compatible Microsoft Office 365 Calendar, Google Calendar et Microsoft Exchange Server
- › Barres lumineuses LED éclairant dans des couleurs définies par l'utilisateur pour indiquer d'un coup d'œil la disponibilité de la salle



ATEN

VK430 RÉF.  
250122

# Afficheurs professionnels LG



## Écrans Haute Luminosité dédiés aux vitrines

### Série XS4

La série XS4 est idéale pour dynamiser votre communication visuelle dans les emplacements à très forte exposition lumineuse grâce à une luminosité élevée de 4 000 cd/m<sup>2</sup>. Elle affiche vos contenus avec netteté et attire l'attention des spectateurs ce qui en fait l'écran indispensable notamment pour la visibilité extérieure.



MODÈLE	DIAGONALE (EN POUÇES)	RÉSOLUTION	UTILISATION	LUMINOSITÉ CD/M <sup>2</sup>	HDMI/VGA/DISPLAYPORT	BEZEL(MM)	RJ45/WIFI	PORTRAIT / PAYSAGE	HAUTS-PARLEURS (W)	OS	VESA	RÉF.
49XS4J	49"	1920x1080	24/7	4000	2/-/1	9-6,5	1/OUI	OUI/OUI	NON	webOS 4.1	600 X 400	<b>182493</b>
55XS4J	55"	1920x1080	24/7	4000	2/-/1	12,0-9,9	1/OUI	OUI/OUI	NON	webOS 4.1	600 X 400	<b>182492</b>
75XS4G	75"	3840x2160	24/7	4000	2/-/2	13,8	1/OUI	OUI/OUI	NON	webOS 4.1	600 X 400	<b>182567</b>

## Écran Polyvalent & Performant

### Série SM5J

Le 32SM5J de LG est une solution idéale pour un affichage polyvalent et performant. Doté du dernier webOS 6.0, il vous permettra de réaliser tout vos projets avec une fluidité remarquable. A la pointe de la technologie, le 32SM5J peut être contrôlé par Bluetooth ou servir de point d'accès sans fil via wifi.



MODÈLE	DIAGONALE (EN POUÇES)	RÉSOLUTION	UTILISATION	LUMINOSITÉ CD/M <sup>2</sup>	HDMI/VGA/DISPLAYPORT	BEZEL (MM)	RJ45/WIFI	PORTRAIT / PAYSAGE	HAUTS-PARLEURS (W)	OS	VESA	RÉF.
32SM5J	32"	1920x1080	24/7	400	3/-/-	13-18	1/OUI	OUI/OUI	OUI	webOS 6.0	200 x 200	<b>182616</b>



## Écrans UHD Anti-reflets

### Série UH5N-E

Les gammes Ultra-HD LG offrent le meilleur de la technologie LCD avec une image à couper le souffle et un niveau de détail impressionnant. Ils sont équipés d'un SoC multicore et d'un système d'exploitation webOS avec un média player intégré capable de décoder le HEVC. Les spectateurs peuvent être gênés par des reflets inutiles lorsqu'ils regardent un écran dans des conditions de forte luminosité, la série UH5N-E a résolu ces inconvénients grâce à un revêtement antireflet qui améliore la visibilité et la lisibilité de l'écran.

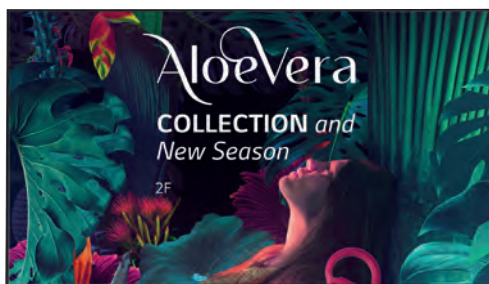

MODÈLE	DIAGONALE (EN POUCES)	RÉSOLUTION	UTILISATION	LUMINOSITÉ CD/M²	HDMI/VGA/ DISPLAYPORT/USB	BEZEL (MM)	RJ45/WIFI	CHAINABLE	PORTRAIT / PAYSAGE	HAUTS-PARLEURS (W)	VESA	RÉF.
65UH5N-E	65"	3840x2160	24/7	500	3/-/1/1	8.9-12.9	1/OUI	OUI	OUI/OUI	OUI	300 x 300	<b>183503</b>
55UH5N-E	55"	3840x2160	24/7	500	3/-/1/1	8.9-12.9	1/OUI	OUI	OUI/OUI	OUI	300 x 300	<b>183502</b>
49UH5N-E	49"	3840x2160	24/7	500	3/-/1/1	8.9-12.9	1/OUI	OUI	OUI/OUI	OUI	300 x 300	<b>183501</b>
43UH5N-E	43"	3840x2160	24/7	500	3/-/1/1	8.9-12.9	1/OUI	OUI	OUI/OUI	OUI	200 x 200	<b>183500</b>

**ACCESSOIRE**

Solution de partage sans-fil One : Quick Share

**183102**

## Écran Ultra-Stretch Signage

### Série BH5F

Profitez d'un écran Ultra-HD offrant un affichage original large et non-encombrant. Redonnez vie aux espaces inutilisées et laissez de côté grâce à une installation sans restrictions.



MODÈLE	DIAGONALE (EN POUCES)	RÉSOLUTION	UTILISATION	LUMINOSITÉ CD/M²	HDMI/ DISPLAYPORT/DVI-D	RJ45/WIFI	CHAINABLE	PORTRAIT / PAYSAGE	MÉMOIRE INTERNET	RATIO	VESA	RÉF.
86BH5F	86"	3840x600	24/7	500	3/1/1	1/OUI	OUI	OUI/OUI	8 Go	58:9	600 x 200	<b>182373</b>

## Écrans Extérieurs Haute Luminosité

### Série XE4F

La série XE4F est composée d'un seul écran au design léger et fin et peut être facilement personnalisé pour s'adapter à différents environnements extérieurs sans avoir besoin d'un boîtier séparé additionnel tout en bénéficiant d'une luminosité exceptionnelle.

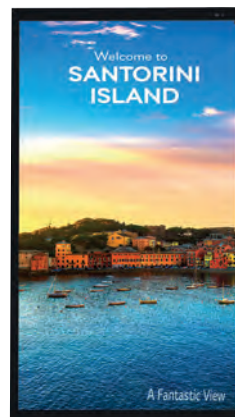

MODÈLE	DIAGONALE (EN POUCES)	RÉSOLUTION	UTILISATION	LUMINOSITÉ CD/M²	HDMI/VGA/ DISPLAYPORT/USB	RJ45/WIFI	PORTRAIT / PAYSAGE	HAUTS-PARLEURS (W)	PROTECTION	CERTIFICATION	VESA	RÉF.
55XE4F	55"	1920x1080	24/7	4000	2/-/1/2	1/OUI	OUI/OUI	NON	IK10	IP56	Brackets en suppléments Réf. 903592 et Réf. 903593	<b>182303</b>
49XE4F	49"	1920x1080	24/7	4000	2/-/1/2	1/OUI	OUI/OUI	NON	IK10	IP56	Brackets en suppléments Réf. 903437 et Réf. 903436	<b>182302</b>

# Afficheurs professionnels PHILIPS

## PHILIPS

### Série Q-Line

Informez et captivez le public, grâce à l'écran Ultra HD professionnel Philips Q-Line.

La série Q-Line est facile à configurer et disponible en FHD et 4K UHD pour un engagement puissant. Ces écrans ne nécessitent d'aucun matériel supplémentaire et peuvent être configurés pour presque toutes les fonctions. Connectez et partagez facilement du contenu pour une efficacité de vos réunions et de vos présentations. L'Android intégré vous donne accès à plus d'appareils et d'applications, tandis que CMND permet une communication interne pouvant être mise à jour à l'instant.

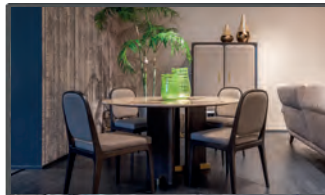

GARANTIE

03 ANS  
SUR SITE

MODÈLE	UTILISATION	LUMINOSITÉ CD/M²	DIAGONALE (EN POUCES)	RÉSOLUTION	TYPE DE DALLE	INSTALLATION	HDMI* /VGA / DISPLAYPORT	HAUT-PARLEURS	OS	VESA (MM)	RÉF
32BDL3650Q/00	18/7	350	32"	1920 x 1080	VA	Portrait/Paysage	2 / 1 / 0	2 x 10 Watts	Android 10	200 x 200	<b>181807</b>
43BDL3650Q/00	18/7	400	43"	3840 x 2160	IPS	Portrait/Paysage	2 / 1 / 0	2 x 10 Watts	Android 10	200 x 200	<b>181808</b>
50BDL3650Q/00	18/7	400	50"	3840 x 2160	VA	Portrait/Paysage	2 / 1 / 0	2 x 10 Watts	Android 10	400 x 400	<b>181809</b>
55BDL3650Q/00	18/7	400	55"	3840 x 2160	IPS	Portrait/Paysage	2 / 1 / 0	2 x 10 Watts	Android 10	400 x 400	<b>181810</b>
65BDL3650Q/00	18/7	400	65"	3840 x 2160	IPS	Portrait/Paysage	3 / 1 / 0	2 x 10 Watts	Android 10	400 x 400	<b>181811</b>
75BDL3650Q/00	18/7	400	75"	3840 x 2160	IPS	Portrait/Paysage	3 / 1 / 0	2 x 10 Watts	Android 10	600 x 400	<b>181812</b>
86BDL3650Q/00	18/7	400	86"	3840 x 2160	IPS	Portrait/Paysage	3 / 1 / 0	2 x 10 Watts	Android 10	600 x 400	<b>181813</b>
98BDL3650Q/00	18/7	400	98"	3840 x 2160	IPS	Portrait/Paysage	3 / 1 / 0	2 x 10 Watts	Android 10	600 x 400	<b>181814</b>

### Série QE-Line

Dotée de technologies éco-énergétiques, la gamme QE est spécifiquement conçue pour minimiser la consommation électrique tout en maintenant des performances visuelles de haute qualité. Vous pouvez désormais diffuser vos informations de manière percutante tout en réduisant votre empreinte énergétique.

**NEW**



GARANTIE

03 ANS  
SUR SITE

MODÈLE	UTILISATION	LUMINOSITÉ CD/M²	DIAGONALE (EN POUCES)	RÉSOLUTION	TYPE DE DALLE	INSTALLATION	HDMI* /VGA /DISPLAY- PORT	HAUT-PARLEURS	OS	VESA (MM)	RÉF
50BDL3650QE/00	18/7	300 cd/m²	50"	3840 x 2160	VA	Portrait/Paysage	2/1/1/1	2 x 10 Watts	Android 10	400 x 400	<b>181657</b>
55BDL3650QE/00	18/7	300 cd/m²	55"	3840 x 2160	IPS	Portrait/Paysage	2/1/1/1	2 x 10 Watts	Android 10	400 x 400	<b>181659</b>
65BDL3650QE/00	18/7	300 cd/m²	65"	3840 x 2160	IPS	Portrait/Paysage	2/1/1/1	2 x 10 Watts	Android 10	400 x 400	<b>181660</b>

### Série D-Line

Quand la performance rencontre la polyvalence !

Allant jusqu'à 98", cet écran 24/7 est le choix idéal pour un contenu impactant. Vous pouvez l'utiliser aussi bien en format paysage qu'en portrait. Android intégré offre une infinité de possibilités. La fonction CMND permet de gérer du contenu rapidement sur les écrans sous Android et de faire des mises à jour sur tous les écrans Philips. Grâce au FailOver, assurez la continuité de la diffusion de votre contenu.

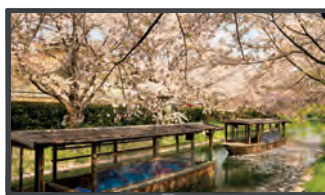

GARANTIE

03 ANS  
SUR SITE

MODÈLE	UTILISATION	LUMINOSITÉ CD/M²	DIAGONALE (EN POUCES)	RÉSOLUTION	TYPE DE DALLE	INSTALLATION	HDMI* /VGA / DISPLAYPORT	HAUT-PARLEURS	OS	VESA (MM)	RÉF
32BDL4650D/00	24/7	400	32"	1920 x 1080	IPS	Portrait/Paysage	3 / 1 / 1	2 x 10 Watts	Android 11	200 x 200	<b>181815</b>
43BDL4650D/00	24/7	500	43"	3840 x 2160	IPS	Portrait/Paysage	3 / 1 / 1	2 x 10 Watts	Android 11	200 x 200	<b>181816</b>
50BDL4650D/00	24/7	500	50"	3840 x 2160	VA	Portrait/Paysage	3 / 1 / 1	2 x 10 Watts	Android 11	400 x 400	<b>181817</b>
55BDL4650D/00	24/7	500	55"	3840 x 2160	VA	Portrait/Paysage	3 / 1 / 1	2 x 10 Watts	Android 11	400 x 400	<b>181818</b>
65BDL4650D/00	24/7	500	65"	3840 x 2160	IPS	Portrait/Paysage	3 / 1 / 1	2 x 10 Watts	Android 11	400 x 400	<b>181819</b>
75BDL4650D/00	24/7	500	75"	3840 x 2160	IPS	Portrait/Paysage	3 / 1 / 1	2 x 10 Watts	Android 11	600 x 400	<b>181820</b>
86BDL4650D/00	24/7	500	86"	3840 x 2160	IPS	Portrait/Paysage	3 / 1 / 1	2 x 10 Watts	Android 11	600 x 400	<b>181821</b>
98BDL4650D/00	24/7	500	98"	3840 x 2160	IPS	Portrait/Paysage	3 / 1 / 1	2 x 10 Watts	Android 11	800 x 400	<b>181822</b>

### Série P-Line

Continuer à performer dans des environnements difficiles !

Avec des composants ultra-résistants et sa haute luminosité, la série P-Line est conçue pour un fonctionnement en 24/7. Son grand angle de vue permet de communiquer clairement les informations importantes. Un choix parfait pour la restauration et les secteurs industriels.



SAUF 32"

GARANTIE

03 ANS  
SUR SITE

Slot SDM-L

MODÈLE	UTILISATION	LUMINOSITÉ CD/M²	DIAGONALE (EN POUCES)	RÉSOLUTION	TYPE DE DALLE	INSTALLATION	HDMI*/USB/DP/DVI-H	HAUT-PARLEURS	TÉLÉCOMMANDE	VESA	RÉF
43BDL3117P/00	24/7	750	43"	3840 x 2160	IPS	Portrait/Paysage	3/1/1/1	2 x 10 W	Oui	200 x 200	<b>181586</b>
50BDL3117P/00	24/7	750	50"	3840 x 2160	VA	Portrait/Paysage	3/1/1/1	2 x 10 W	Oui	400 x 400	<b>181587</b>
55BDL3117P/00	24/7	750	55"	3840 x 2160	VA	Portrait/Paysage	3/1/1/1	2 x 10 W	Oui	400 x 400	<b>181589</b>
65BDL3117P/00	24/7	750	65"	3840 x 2160	IPS	Portrait/Paysage	3/1/1/1	2 x 10 W	Oui	400 x 400	<b>181588</b>

# PHILIPS

## Série H-Line

Démarquez-vous quel que soit l'environnement !

La haute luminosité de la série H permet à votre contenu d'attirer l'attention qu'il mérite. Des composants robustes rendent cet écran idéal pour un fonctionnement 24h/24 et 7j/7.



**+** Capteur de luminosité intégré !

Réf. 181824

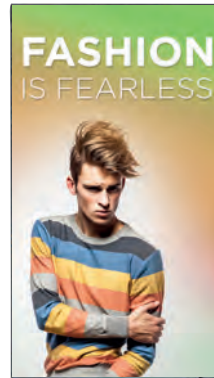

Réf. 181642

GARANTIE  
**03** ANS  
SUR SITE

**CMND**  
& CREATE

**CMND**  
& CONTROL

FailOver

OPSInsert

SmartPlayer

MODÈLE	UTILISATION	LUMINOSITÉ CD/M <sup>2</sup>	DIAGONALE (EN POUCES)	RÉSOLUTION	TYPE DE DALLE	INSTALLATION	HAUT-PARLEURS	OS	VESA (MM)	RÉF
55BDL4002H	24/7	2500	55"	1920 x 1080	VA	Portrait/Paysage	2 x 10 W	Android *	400 x 400	<b>181824</b>
75BDL4003H	24/7	3000	75"	3840 x 1260	IPS	Portrait/Paysage	2 x 10 W	Android*	600 x 400	<b>181642</b>

## Série X-Line

Attirez l'attention avec un écran de la série X !

Un mur d'images adapté à vos besoins. Le Bezel ultra fin permet une liaison presque invisible pour un affichage de toutes tailles. Notre fonctionnalité Advanced Colour Calibration assure une image claire dans toutes les conditions d'éclairage. Conçu pour un fonctionnement 24/7, ce mur d'images est idéal pour les espaces publics et pour tout espace nécessitant un contenu animé. En cas de panne de la source principale, le FailOver bascule automatiquement sur la source de sauvegarde.



GARANTIE  
**03** ANS  
SUR SITE

**ANDROID**

**CMND**  
& CONTROL

FailOver

MODÈLE	UTILISATION	LUMINOSITÉ CD/M <sup>2</sup>	DIAGONALE (EN POUCES)	RÉSOLUTION	TYPE DE DALLE	INSTALLATION	HDMI/VGA/DP/DVI-D	HAUT-PARLEURS	OS	VESA	RÉF
<b>SÉRIE X CORPORATE - 3,5 MM BORDS À BORDS</b>											
49BDL2105X/00	24/7	500	49"	1920 x 1080	IPS	Portrait/Paysage	2/1/1/1	2 x 10 W	Android	400 x 400	<b>182708</b>
55BDL3207X/00	24/7	700	55"	1920 x 1080	IPS	Portrait/Paysage	2/1/1/1	2 x 10 W	Android	400 x 400	<b>182160</b>
55BDL2105X/00	24/7	500	55"	1920 x 1080	IPS	Portrait/Paysage	2/1/1/1	2 x 10 W	Android	400 x 400	<b>182709</b>
65BDL6005X/00	24/7	700	65"	1920 x 1080	IPS	Portrait/Paysage	2/1/1/1	2 x 10 W	Android	400 x 400	<b>181541</b>
<b>SÉRIE X - 0,8 MM BORDS À BORDS</b>											
55BDL8007X/00	24/7	700	55"	1920 x 1080	IPS	Portrait/Paysage	2/1/1/1	2 x 10 W	Android	400 x 400	<b>181545</b>
<b>SÉRIE X - 1,8 MM BORDS À BORDS</b>											
55BDL4107X/00	24/7	700	55"	1920 x 1080	IPS	Portrait/Paysage	2/1/1/1	2 x 10 W	Android	400 x 400	<b>182161</b>

## Série

Polyvalence et durabilité ne font qu'un avec les affichages Tableaux ePaper de Philips. Qu'ils soient utilisés pour moderniser la signalétique papier ou pour remplacer les modèles numériques actuels par une technologie ultra claire et facile à mettre à jour, ces écrans révolutionnaires répondent à vos attentes : ils n'ont besoin d'aucune énergie pour afficher leur contenu et ne consomment que très peu d'énergie lorsque vous devez le changer.



MODÈLE	UTILISATION	LUMINOSITÉ CD/M <sup>2</sup>	DIAGONALE (EN POUCES)	RÉSOLUTION	INSTALLATION	OS	VESA (MM)	RÉF
25BDL4050I	24/7	0cd/m <sup>2</sup>	25"	3 200 x 1 800	Portrait/Paysage	Android 11	100 x 100 mm	<b>182167</b>
13BDL4150I	24/7	0cd/m <sup>2</sup>	13"	1600 x 1200	Portrait/Paysage	Android 12	101 x 100 mm	<b>181670</b>

## Série S-Line

Voyez large !

Élargissez la vue et vos opportunités grâce à cet écran stretch. Avec son design 32:9 unique, sa résolution 1 920 x 540, sa luminosité élevée et sa solution de connexion polyvalente, ce nouvel écran d'affichage numérique étendu montre plus sur une plus petite superficie.



GARANTIE  
**03** ANS  
SUR SITE

**ANDROID**

**CMND**  
& CONTROL

FailOver

MODÈLE	UTILISATION	LUMINOSITÉ CD/M <sup>2</sup>	DIAGONALE (EN POUCES)	RÉSOLUTION	TYPE DE DALLE	INSTALLATION	HDMI/USB/VGA	OS	VESA (MM)	RÉF
37BDL3050S/00	24/7	700	37"	1920 x 540	AG	Portrait/Paysage	1/1/1	Android 8	400 x 200	<b>182483</b>

# Afficheurs professionnels Iiyama

## iiyama

### Série 41



MODÈLE	UTILISATION	LUMINOSITÉ CD/M <sup>2</sup>	DIAGONALE (EN POUÇES)	RÉSOLUTION	TYPE DE DALLE	INSTALLATION	HDMI/ VGA	HAUTS-PARLEURS	POIDS (KG)	VESA (MM)	RÉF
LE3241S-B1	18/7	350	32"	1920 x 1080	IPS	Paysage	3/1	2x10 Watts	5,4	200 x 200 mm	<b>179510</b>
LE4341S-B1	18/7	350	43"	1920 x 1080	IPS	Paysage	3/1	2x10 Watts	8,8	400 x 400 mm	<b>179502</b>
LE4341UHS-B1	18/7	350	43"	3840 x 2160	VA	Paysage	3/1	2x10 Watts	8,8	400 x 400 mm	<b>182246</b>
LE5041UHS-B1	18/7	350	50"	3840 x 2160	VA	Paysage	3/1	2x10 Watts	13,2	400 x 400 mm	<b>180054</b>
LE5541UHS-B1	18/7	350	55"	3840 x 2160	VA	Paysage	3/1	2x10 Watts	14,7	400 x 400 mm	<b>182240</b>

### Série 60



MODÈLE	UTILISATION	LUMINOSITÉ CD/M <sup>2</sup>	DIAGONALE (EN POUÇES)	RÉSOLUTION	TYPE DE DALLE	INSTALLATION	HDMI*/ DP/ USB	HAUTS-PARLEURS	POIDS (KG)	VESA (MM)	RÉF
LH3260HS-B1AG	24/7	500	32"	1920 x 1080	IPS	Portrait/Paysage	3/ - / 2	2x10 Watts	5,4	150 x 200 mm	<b>190324</b>
LH4360UHS-B1AG	24/7	500	43"	3840 x 2160	IPS	Portrait/Paysage	3/ - / 2	2x10 Watts	9,1	400 x 300 mm	<b>181799</b>
LH5560UHS-B1AG	24/7	500	55"	3840 x 2160	IPS	Portrait/Paysage	3/ - / 2	2x10 Watts	17,6	400 x 300 mm	<b>179851</b>
LH6560UHS-B1AG	24/7	500	65"	3200 x 1800	IPS	Portrait/Paysage	3/ - / 2	2x10 Watts	25,3	400 x 400 mm	<b>190323</b>

### Série LH51



MODÈLE	UTILISATION	LUMINOSITÉ CD/M <sup>2</sup>	DIAGONALE (EN POUÇES)	RÉSOLUTION	TYPE DE DALLE	INSTALLATION	HDMI*/ DP/ USB/HUB	HAUTS-PARLEURS	POIDS (KG)	VESA (MM)	RÉF
LH10551UWS-B1AG	24/7	500	105"	5120 x 2160	IPS	Portrait/Paysage	1/1/4	2x10 Watts	60,14	1500 x 600 mm	<b>190347</b>



## SOLUTION DE VISIOCONFÉRENCE AVEC IiyAMA

### UC-CAM10PRO-MA1

La UC-CAM10PRO-MA1 est une webcam professionnelle 4K avec cadrage automatique et suivi du locuteur avec un champ de vision (FoV) de 120°. Le cadrage automatique s'adapte à votre position, plaçant l'utilisateur dans le champ de vision à tout moment. Équipée d'un impressionnant zoom numérique 5x et d'un microphone intégré à 8 éléments, la détection audio puissante avec une portée allant jusqu'à 8 mètres et des performances de zoom claires, cette webcam garantit que tous les utilisateurs seront vus et entendus. Grâce à une fonction de réglage de l'inclinaison à 15°, la caméra peut être adaptée à vos besoins.



RÉF.  
**179512**

### UC-CAM10PRO-1

Dotée d'un zoom numérique 5x et d'un microphone intégré à la webcam UC-CAM10PRO-1, fera passer vos visioconférences à la vitesse supérieure. La webcam est équipée de deux microphones intégrés qui détectent le son jusqu'à une distance de 4 mètres, ce qui vous permet d'être sûr que tout le monde sera entendu pendant les réunions. Avec une fonction de réglage de l'inclinaison à 14°, la caméra peut être personnalisée pour répondre à vos besoins et s'adapter à votre espace individuel.



RÉF.  
**179511**

UC-CAM10PRO-MA1

UC-CAM10PRO-1



# Afficheurs professionnels SONY



## SONY

### SÉRIE EZ20L

Idéale pour l'affichage dynamique et les applications en entreprise, la série EZ20L est facile à utiliser. Elle donne plus d'impact à toutes vos communications visuelles. En plus d'une remarquable qualité d'image 4K et d'une luminosité d'écran de 350 cd/m<sup>2</sup>, profitez de fonctionnalités idéales pour les environnements audiovisuels connectés d'aujourd'hui, comme une configuration, un partage de contenu et un contrôle via le réseau simplifiés.



GARANTIE  
03 ANS

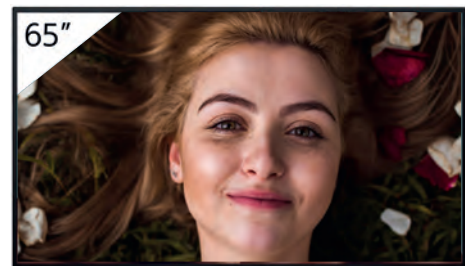

MODÈLE	UTILISATION	LUMINOSITÉ CD/M <sup>2</sup>	DIAGONALE (EN POUÇES)	RÉSOLUTION	TYPE DE DALLE	ORIENTATION	CONNECTIVITÉ	HAUT-PARLEURS	VESA (MM)	RÉF
FW-43EZ20L	16/7	350	43"	3840 x 2160	IPS	Portrait/paysage	HDMI® x3/USB x2	Oui	200 x 200	<b>753791</b>
FW-50EZ20L	16/7	350	50"	3840 x 2160	VA	Portrait/paysage	HDMI® x3/USB x2	Oui	200 x 200	<b>753792</b>
FW-55EZ20L	16/7	350	55"	3840 x 2160	IPS	Portrait/paysage	HDMI® x3/USB x2	Oui	300 x 300	<b>753793</b>
FW-65EZ20L	16/7	350	65"	3840 x 2160	IPS	Portrait/paysage	HDMI® x3/USB x2	Oui	300 x 300	<b>753794</b>
FW-75EZ20L	16/7	350	75"	3840 x 2160	IPS	Portrait/paysage	HDMI® x3/USB x2	Oui	300 x 300	<b>753795</b>

### SÉRIE BZ30L

Fins et faciles à utiliser, les écrans professionnels de la série BZ30L rendent toutes vos communications visuelles plus percutantes dans les environnements de commerce de détail, en entreprise et éducatifs. La superbe qualité d'image 4K HDR est complétée par des options de personnalisation flexibles et des fonctions professionnelles conviviales pour une intégration, une configuration et un partage de contenus faciles dans les environnements AV connectés d'aujourd'hui.



GARANTIE  
03 ANS



MODÈLE	UTILISATION	LUMINOSITÉ CD/M <sup>2</sup>	DIAGONALE (EN POUÇES)	RÉSOLUTION	TYPE DE DALLE	ORIENTATION	CONNECTIVITÉ	HAUT-PARLEURS	VESA (MM)	RÉF
FW-43BZ30L	24/7	440	43"	3840 x 2160	IPS	Portrait/paysage/incliné	HDMI® x4/USB x2/RJ45 x1	Oui	200 x 200	<b>793537</b>
FW-50BZ30L	24/7	440	50"	3840 x 2160	VA	Portrait/paysage/incliné	HDMI® x4/USB x2/RJ45 x1	Oui	200 x 200	<b>793538</b>
FW-55BZ30L	24/7	440	55"	3840 x 2160	IPS	Portrait/paysage/incliné	HDMI® x4/USB x2/RJ45 x1	Oui	300 x 300	<b>793539</b>
FW-65BZ30L	24/7	440	65"	3840 x 2160	IPS	Portrait/paysage/incliné	HDMI® x4/USB x2/RJ45 x1	Oui	300 x 300	<b>793540</b>
FW-75BZ30L	24/7	440	75"	3840 x 2160	IPS	Portrait/paysage/incliné	HDMI® x4/USB x2/RJ45 x1	Oui	300 x 300	<b>793541</b>
FW-85BZ30L	24/7	440	85"	3840 x 2160	VA	Portrait/paysage/incliné	HDMI® x4/USB x2/RJ45 x1	Oui	400 x 400	<b>793542</b>

# Afficheurs professionnels SONY

## SONY

### SÉRIE BZ35L

Des images lumineuses et percutantes avec de nombreuses possibilités de personnalisation. La série BZ35L reprend l'ensemble des caractéristiques de la gamme BZ30L, tout en bénéficiant d'une luminosité supérieure de 50 cd/m<sup>2</sup> et d'un stockage interne de 32 Go. Cette série est conçue pour un fonctionnement sans faille dans les environnements de commerce de détail, en entreprise et dans le milieu éducatif.



GARANTIE  
**03**  
ANS



MODÈLE	UTILISATION	LUMINOSITÉ CD/M <sup>2</sup>	DIAGONALE (EN POUÇES)	RÉSOLUTION	TYPE DE DALLE	ORIENTATION	CONNECTIVITÉ	HAUT-PARLEURS	VESA (MM)	RÉF
FW-55BZ35L	24/7	550	55"	3840 x 2160	IPS	Portrait/paysage/incliné	HDMI x4/USB x2/RJ45 x1	Oui	300 x 300	<b>793543</b>
FW-65BZ35L	24/7	550	65"	3840 x 2160	IPS	Portrait/paysage/incliné	HDMI x4/USB x2/RJ45 x1	Oui	300 x 300	<b>793544</b>
FW-75BZ35L	24/7	550	75"	3840 x 2160	IPS	Portrait/paysage/incliné	HDMI x4/USB x2/RJ45 x1	Oui	300 x 300	<b>793545</b>
FW-85BZ35L	24/7	550	85"	3840 x 2160	VA	Portrait/paysage/incliné	HDMI x4/USB x2/RJ45 x1	Oui	400 x 400	<b>793546</b>

### SÉRIE BZ40L

**Optez pour une qualité d'image exceptionnelle !**

La série BZ40L est dotée de la dernière technologie de revêtement anti-reflet noir profond, offrant l'écran ultime pour les environnements lumineux. Conçue pour fonctionner parfaitement dans les environnements de commerce de détail, en entreprise et dans les milieux éducatifs exigeants, BRAVIA BZ40L est une véritable gamme d'écrans professionnelle.



GARANTIE  
**03**  
ANS

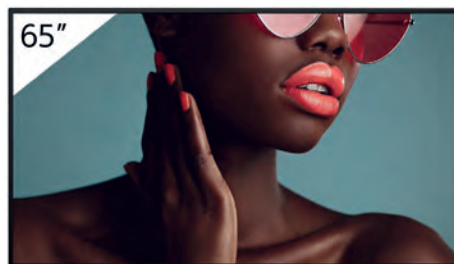

MODÈLE	UTILISATION	LUMINOSITÉ CD/M <sup>2</sup>	DIAGONALE (EN POUÇES)	RÉSOLUTION	TYPE DE DALLE	ORIENTATION	CONNECTIVITÉ	HAUT-PARLEURS	VESA (MM)	RÉF
FW-55BZ40L	24/7	700	55"	3840 x 2160	IPS	Portrait/paysage/incliné	HDMI x4/USB x2/RJ45 x1	Oui	300 x 300	<b>793547</b>
FW-65BZ40L	24/7	700	65"	3840 x 2160	IPS	Portrait/paysage/incliné	HDMI x4/USB x2/RJ45 x1	Oui	300 x 300	<b>793548</b>
FW-75BZ40L	24/7	700	75"	3840 x 2160	IPS	Portrait/paysage/incliné	HDMI x4/USB x2/RJ45 x1	Oui	300 x 300	<b>793549</b>
FW-85BZ40L	24/7	600	85"	3840 x 2160	VA	Portrait/paysage/incliné	HDMI x4/USB x2/RJ45 x1	Oui	400 x 400	<b>793550</b>

### SÉRIE BZ50L

L'écran professionnel le plus grand et le plus lumineux de Sony avec une qualité d'image exceptionnelle. Conçu pour fonctionner parfaitement dans les environnements professionnels exigeants, l'écran BRAVIA BZ50L de 98" est doté de technologies de pointe et de fonctions d'installation conviviales. Avec une luminosité de 780 cd/m<sup>2</sup>, des couleurs cinématographiques, un contraste, un grand angle de vue et une mémoire doublée pour stocker davantage d'applications et de contenu, c'est le plus grand écran professionnel 4K HDR, à tous les niveaux.



GARANTIE  
**03**  
ANS



MODÈLE	UTILISATION	LUMINOSITÉ CD/M <sup>2</sup>	DIAGONALE (EN POUÇES)	RÉSOLUTION	TYPE DE DALLE	ORIENTATION	CONNECTIVITÉ	HAUT-PARLEURS	VESA (MM)	RÉF
FW-98BZ50L	24/7	780	98"	3840 x 2160	VA	Portrait/paysage	HDMI x4/USB x2	Oui	600 x 400	<b>793551</b>

# Écrans tactiles et interactifs

## Série TR3DK/PJ

Grâce à une technologie tactile de pointe, la série TR3DK/PJ prend en charge les fonctions multi-touch et d'écriture pour un design précis et une qualité tactile authentique. En outre, les navigateurs Air Class et Web prennent en charge la communication multidirectionnelle et l'apprentissage interactif.



MODÈLE	DIAGONALE (EN POUÇES)	RÉSOLUTION	UTILISATION	LUMINOSITÉ CD/M <sup>2</sup>	MULTI-TOUCH	PARTAGE D'ÉCRAN	EMPLACEMENT OPS	HAUTS-PARLEURS (W)	WIFI	OS	VESA	RÉF
55TR3DK	55"	3840x2160	16/7	350	40 points	OUI	OUI	OUI	OUI	IR + Android 11	400 X 200	<b>183508</b>
65TR3DK	65"	3840x2160	16/7	350	40 points	OUI	OUI	OUI	OUI	IR + Android 11	600 X 400	<b>183509</b>
75TR3DK	75"	3840x2160	16/7	350	40 points	OUI	OUI	OUI	OUI	IR + Android 11	800 X 400	<b>182924</b>
86TR3DK	86"	3840x2160	16/7	350	40 points	OUI	OUI	OUI	OUI	IR + Android 11	800 X 600	<b>183511</b>
98TR3PJ	98"	3840x2160	16/7	300	20 points	OUI	OUI	OUI	OUI	IR + Android 11	800 X 600	<b>182926</b>

## Série TE12

IYAMA lance la SÉRIE TE12, une nouvelle gamme d'écrans interactifs très polyvalents dont les caractéristiques les rendent idéaux pour les éducateurs et les entrepreneurs.



MODÈLE	DIAGONALE (EN POUÇES)	RÉSOLUTION	UTILISATION	LUMINOSITÉ CD/M <sup>2</sup>	MULTI-TOUCHE	TYPE DE DALE	INSTALLATION	HDMI /VGA /USB C	OS	VESA (MM)	RÉF
TE5512MIS-B1AG	55"	3840x2160	24/7	400	40	IPS	Paysage	3/1/1	Android 11	400 x 200 mm	<b>190321</b>
TE6512MIS-B1AG	65"	3840x2160	24/7	400	40	IPS	Paysage	3/1/1	Android 11	600 x 400 mm	<b>180106</b>
TE7512MIS-B1AG	75"	3840x2160	24/7	400	40	IPS	Paysage	3/1/1	Android 12	800 x 400 mm	<b>777797</b>
TE8612MIS-B2AG	86"	3840x2160	24/7	400	40	IPS	Paysage	3/1/1	Android 11	800 x 600 mm	<b>179505</b>
TE9812MIS-B1AG	98"	3840x2160	24/7	400	40	IPS	Paysage	3/1/1	Android 11	800 x 600 mm	<b>179504</b>

## Série 14

Les écrans interactifs IYAMA offrent des solutions interactives hybrides sur la plateforme Android et un slot PC Windows (OPS) en option. Ils sont conçus pour inspirer et soutenir les éducateurs et les entrepreneurs, à toutes les étapes de leur croissance.



MODÈLE	DIAGONALE (EN POUÇES)	RÉSOLUTION	UTILISATION	LUMINOSITÉ CD/M <sup>2</sup>	MULTI-TOUCHE	TYPE DE DALE	INSTALLATION	HDMI /USB/C/ DISPLAYPORT	OS	VESA (MM)	RÉF
TE6514MIS-B1AG	65"	3840 x 2160	24/7	435	50	IPS	Paysage	4/2/1	Android 13	600 x 400 mm	<b>182242</b>
TE7514MIS-B1AG	75"	3840 x 2160	24/7	435	50	IPS	Paysage	4/2/1	Android 13	800 x 400 mm	<b>182243</b>
TE8614MIS-B1AG	86"	3840 x 2160	24/7	435	50	IPS	Paysage	4/2/1	Android 13	800 x 600 mm	<b>182244</b>

PHILIPS

TACTILES

## Série T-line

L'affichage interactif dans toutes vos salles !

Que ce soit en usage autonome grâce à l'ensemble des fonctionnalités embarquées (Android, CMND, navigateur programmable, TBI, partage sans fil et autres) ou, facilement associée avec toutes les solutions externes grâce à une comptabilité USB Plug&Play, la série T-Line est une large gamme adaptée à tous les usages interactifs. Ainsi, la gamme facilite la réservation de salles (10" avec indicateur lumineux de disponibilité LED) à la salle de réunion (visioconférence, collaboration) en passant par la borne d'information ou d'orientation.



GARANTIE

03 ANS



MODÈLE	UTILISATION	LUMINOSITÉ	DIAGONALE	RÉSOLUTION	MULTI-TOUCH	PARTAGE D'ÉCRAN	HDMI* /VGA /USB	HAUT-PARLEURS	OS	WIFI	VESA	RÉF.
43BDL3452T/00	18/7	400	43"	3840x2160	20 points	Oui	2/1/3	2 x 10	Android 8.0	Oui	200 x 200	<b>184469</b>
55BDL3452T/00	18/7	400	55"	3840x2160	20 points	Oui	2/1/3	2 x 10	Android 8.0	Oui	400 x 400	<b>181467</b>
65BDL3652T/00	18/7	420	86"	3840x2160	20 points	Oui	4/-/5	2 x 20	Android 9	Oui	400 x 400	<b>181524</b>
75BDL3652T/00	18/7	420	86"	3840x2160	20 points	Oui	4/-/5	2 x 20	Android 9	Oui	600 x 400	<b>182731</b>
86BDL3652T/00	18/7	420	86"	3840x2160	20 points	Oui	4/-/5	2 x 20	Android 9	Oui	600 x 400	<b>182732</b>
10BDL5051T/00	24/7	350 cd/m <sup>2</sup>	10"	1280 x 800	10 points	-	-	2x2 Watts	Android 13	Oui	75 x 75	<b>181671</b>
10BDL3351T/00	24/7	350 cd/m <sup>2</sup>	10"	1281 x 800	10 points	-	-	Non	Android 13	Oui	75 x 75	<b>181672</b>

## Série E-Line

La performance au service de l'éducation !

Évolutif, énergisant et engageant, la gamme Philips E-Line offre un partage d'écran sans fil pour jusqu'à 64 appareils, un navigateur Web Chromium intégré et un tableau blanc interactif\*, ainsi qu'un accès au logiciel i3Learnhub. Dotée de toutes les fonctionnalités et applications nécessaires pour offrir des leçons et des conférences efficaces, efficaces et attrayantes en classe, cette gamme est également une excellente solution pour les étudiants et les enseignants dans un environnement d'apprentissage hybride, à distance et flexible.



Ports en façade !

GARANTIE

05 ANS

SUR SITE

MODÈLE	UTILISATION	LUMINOSITÉ CD/M <sup>2</sup>	DIAGONALE	RÉSOLUTION	MULTI-TOUCH	TECHNOLOGIE	HDMI* /VGA /USB	FONCTIONNALITÉS SUPPLÉMENTAIRES	OS	WIFI	VESA	RÉF.
65BDL3052E/00	18/7	350	65"	3840 x 2160	20 points	Infrarouge	2/1/0	Fail over, smart player, smart insert - CMND	Android 8.1	Option	400 x 400	<b>181523</b>
75BDL3052E/00	18/7	350	75"	3840 x 2160	20 points	Infrarouge	4/-/2	Fail over, smart player, smart insert - CMND	Android 8.1	Option	600 x 400	<b>181537</b>
86BDL3052E/00	18/7	350	86"	3840 x 2160	20 points	Infrarouge	4/-/2	Fail over, smart player, smart insert - CMND	Android 8.1	Option	600 x 400	<b>181538</b>
65BDL4052E/00	18/7	350	65"	3840 x 2160	20 points	Infrarouge	3/-/-	Smart insert, plug-and-play - CMND Control	Android 10	Oui	400 x 400	<b>181595</b>
75BDL4052E/00	18/7	380	75"	3840 x 2160	20 points	Infrarouge	3/-/-	Smart insert, plug-and-play - CMND Control	Android 10	Oui	600 x 400	<b>181596</b>
86BDL4052E/00	18/7	380	86"	3840 x 2160	20 points	Infrarouge	3/-/-	Smart insert, plug-and-play - CMND Control	Android 10	Oui	600 x 400	<b>181597</b>

\*Une licence est payante pour les modèles 65BDL3052E, 75BDL3052E et 86BDL3052E (CRD72)

LED

## Série L-line

Transformez les espaces de travail et donnez à vos clients les outils pour réussir avec les écrans LED à Direct View Philips.

- › Taux de rafraîchissement inégalé
- › Qualité d'image haut de gamme
- › Faible consommation d'énergie
- › Une gamme complète adaptée à chaque besoin et chaque environnement



MODÈLE	LUMINOSITÉ CD/M <sup>2</sup>	DIAGONALE (EN POUCES)	FORMAT D'IMAGE	CONTRASTE	POSITIONNEMENT	POIDS (KG)	RÉF.
31BDL7224L/00	900	31"	3:1	3 500:1	Paysage	4,76	<b>181656</b>
41BDL7224L/00	900	41"	4:1	3 500:2	Paysage	6,19	<b>181655</b>



## Écrans Pro : Centric UHD

### Série US662H

La série US662H diffuse des contenus en UHD et permet une gestion efficace grâce aux solutions Pro: Centric. De plus, le nouveau web OS 5.0 répond à une grande variété de besoins hôteliers et fournit efficacement des contenus personnalisables.

- Logiciel administration écrans et création de contenus : Pro: Centric Direct / Smart / Cloud



MODÈLE	DIAGONALE (EN POUÇES)	RÉSOLUTION	HAUTS-PARLEURS (EN W)	RJ45/WIFI	HDMI*/VGA/USB	MIRACAST (PARTAGE D'ÉCRAN)	WEBOS	TUNER	MODE HÔTEL	PIEDS (EN OPTION)	VESA	RÉF
65US662H	65"	3840 x 2160	2 x 10	2/OUI	3/-/2	OUI	5.0	DVB-T2/C/S3	OUI	Réf. <b>182691</b>	300 x 300	<b>182559</b>
55US662H	55"	3840 x 2160	2 x 10	2/OUI	3/-/2	OUI	5.0	DVB-T2/C/S2	OUI	Réf. <b>182473</b>	300 x 300	<b>182546</b>
50US662H	50"	3840 x 2160	2 x 10	2/OUI	3/-/2	OUI	5.0	DVB-T2/C/S2	OUI	Réf. <b>182473</b>	200 x 200	<b>182545</b>
43US662H	43"	3840 x 2160	2 x 10	2/OUI	3/-/2	OUI	5.0	DVB-T2/C/S2	OUI	Réf. <b>182472</b>	200 x 200	<b>182544</b>
<b>ACCESSOIRE</b>												
Cache Chromecast												<b>182678</b>

## Écrans Signage Lite

### Série UN640S

La série UN640S est spécialement conçue pour divers environnements commerciaux. Elle permet d'assurer la compatibilité avec le système de contrôle AV et la fonctionnalité DPM (Gestion de la consommation d'énergie de l'écran), ainsi que sa connectivité intelligente, son interface utilisateur simple et sa qualité d'image UHD.

- Logiciel administration écrans et création de contenus : LG Connected Care, LG SuperSign CMS / LG SuperSign Control



MODÈLE	DIAGONALE (EN POUÇES)	RÉSOLUTION	HAUTS-PARLEURS (EN W)	RJ45/WIFI	HDMI*/VGA/USB	MIRACAST (PARTAGE D'ÉCRAN)	WEBOS	TUNER	MODE HÔTEL	PIEDS	VESA	RÉF
86UN640S	86"	3840 x 2160	2 x 10	1/OUI	3/-/1	OUI	22	DVB-T2/C/S2	OUI	2	600 x 400	<b>183519</b>
75UN640S	75"	3840 x 2160	2 x 10	1/OUI	3/-/1	OUI	22	DVB-T2/C/S2	OUI	2	400 x 400	<b>183518</b>
65UN640S	65"	3840 x 2160	2 x 10	1/OUI	3/-/1	OUI	22	DVB-T2/C/S2	OUI	2	300 x 300	<b>183517</b>
55UN640S	55"	3840 x 2160	2 x 10	1/OUI	3/-/1	OUI	22	DVB-T2/C/S2	OUI	2	300 x 300	<b>183516</b>
50UN640S	50"	3840 x 2160	2 x 10	1/OUI	3/-/1	OUI	22	DVB-T2/C/S2	OUI	2	200 x 200	<b>183515</b>
43UN640S	43"	3840 x 2160	2 x 10	1/OUI	3/-/1	OUI	22	DVB-T2/C/S2	OUI	2	200 x 200	<b>183514</b>

## Écrans Design Pro : Centric

### Série UR762H

Avec ses bords fins, la série UR762H a été conçue pour se fondre dans n'importe quel intérieur et offre une expérience visuelle immersive sans aucune interruption.



MODÈLE	DIAGONALE (EN POUÇES)	RÉSOLUTION	HAUTS-PARLEURS (EN W)	RJ45/WIFI	HDMI*/VGA/USB	MIRACAST (PARTAGE D'ÉCRAN)	WEBOS	TUNER	MODE HÔTEL	PIEDS (EN OPTION)	VESA	RÉF
75UR762H	75"	3840 x 2160	2 x 10	2/OUI	3/-/2	OUI	5.0	DVB-T2/C/S2	OUI	Réf. <b>182793</b>	400 x 400	<b>182665</b>
65UR762H	65"	3840 x 2160	2 x 10	2/OUI	2/-/2	OUI	5.0	DVB-T2/C/S2	OUI	Réf. <b>182784</b>	300 x 300	<b>182664</b>
55UR762H	55"	3840 x 2160	2 x 10	2/OUI	2/-/2	OUI	5.0	DVB-T2/C/S2	OUI	Réf. <b>182785</b>	300 x 300	<b>182663</b>
50UR762H	50"	3840 x 2160	2 x 10	2/OUI	2/-/2	OUI	5.0	DVB-T2/C/S2	OUI	Réf. <b>182690</b>	200 x 200	<b>182662</b>
43UR762H	43"	3840 x 2160	2 x 10	2/OUI	2/-/2	OUI	5.0	DVB-T2/C/S2	OUI	Réf. <b>182690</b>	200 x 200	<b>182776</b>

# Téléviseurs professionnels PHILIPS

## PHILIPS

### Gamme EasySuite

#### Prenez le contrôle !

Montrez-en plus avec la série économique EasySuite !

Ce téléviseur professionnel peut être géré à distance via le câble d'antenne grâce à un serveur CMND qui simplifie le déploiement et la gestion des écrans installés en coaxial. La page d'accueil de l'écran est facile à personnaliser. Avec MyChoice, offrez la possibilité de créer des bouquets de chaînes payants que vous aurez pré-sélectionnés.



Réf. 182482

MultiRemote  
GARANTIE  
**03** ANS  
SUR SITE

CMND  
& CONTROL  
MyChoice



**Coque arrière transparente et mode prison complet avec tous verrouillages pour le 24" !**

MODÈLE	DIAGONALE (EN POUCES)	LUMINOSITÉ CD/M <sup>2</sup>	RÉSOLUTION	VGA/HDMI@/USB	HAUT-PARLEURS	FONCTIONNALITÉS	TÉLÉCOMMANDE INCLUSE	VESA (MM)	RÉF	
24HFL3014P/12	24"	250	1366 x 768	1/2/1	2 x 3 W	Mode hôtel et prison	Oui*	75 x 75	<b>182482</b>	
32HFL3014/12	32"	250	1366 x 768	1/2/1	2 x 3 W	Mode hôtel et prison	Oui*	100 x 100	<b>182574</b>	
43HFL3014/12	43"	250	1920 x 1080	1/2/1	2 x 8 W	Mode hôtel et prison	Oui*	200 x 200	<b>182440</b>	
AUTRES TELECOMMANDES COMPATIBLES										
Télécommande simplifiée			22AV1601B/12							<b>182437</b>
Télécommande secteur médical de service			22AV1604B/12							<b>182453</b>
Télécommande de configuration			22AV9574A/12							<b>765387</b>

### Série HFL4518

Les téléviseurs PRO Android TV IP et coax révolutionnent le divertissement à domicile. Avec l'IPTV Multicast STANDALONE, plus besoin de set-top box. Le Chromecast intégré offre une connectivité sans Netflix. La Welcome App crée une chaîne d'accueil personnalisée. Le programmeur intégré permet une gestion flexible. La technologie Multi-IR TC permet de gérer jusqu'à 14 téléviseurs sans interférence. Le son des enceintes orienté vers le bas assure une qualité optimale, même lorsque le téléviseur est monté au mur. Une expérience immersive et personnalisée à chaque instant.



Garantie  
**03** ANS  
SUR SITE  
CMND  
& CREATE  
CMND  
& CONTROL  
Android  
Chromecast

MODÈLE	DIAGONALE (EN POUCES)	RÉSOLUTION	SMARTTV / CHROMECAST	TÉLÉCOMMANDE INCLUSE	VESA (MM)	RÉF
24HFL4518/12	24"	1920x1080	Oui	Oui	75x75	<b>181675</b>
32HFL4518/12	32"	1920x1080	Oui	Oui	100x100	<b>181676</b>
43HFL4518/12	43"	2840x2160	Oui	Oui	200x200	<b>181677</b>
50HFL4518/12	50"	2840x2160	Oui	Oui	100x200	<b>181679</b>
55HFL4518/12	55"	2840x2160	Oui	Oui	100x200	<b>181680</b>
65HFL4518/12	65"	2840x2160	Oui	Oui	300x300	<b>181681</b>

### Gamme MediaSuite, la connectivité intelligente

MediaSuite correspond à une gamme de téléviseurs professionnels qui, dès lors qu'ils sont connectés en permanence à Internet, en filaire ou en Wifi, délivrent d'emblée des prestations qu'aucun autre téléviseur n'est capable de proposer, sans aucun accessoire externe supplémentaire et sans aucun coût additionnel :

- » Possibilité de visionner sur l'écran du téléviseur depuis son Smartphone ou sa tablette (iOS ou Android) les plateformes de streaming auxquelles on est abonné, grâce à la technologie ChromeCast intégrée (en UHD pour les TV UHD)

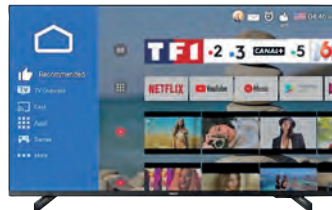

Garantie  
**03** ANS  
SUR SITE  
Android  
Chromecast  
CMND  
& CREATE  
CMND  
& CONTROL

MODÈLE	LUMINOSITÉ (CD/M <sup>2</sup> )	DIAGONALE (POUCHES)	RÉSOLUTION (PIXELS)	CONNECTIQUE	HAUT-PARLEURS	TECHNOLOGIE ÉCRAN	SMART TV	CHROMECAST	LOGICIEL ADMINISTRATION ÉCRAN	VESA (MM)	RÉF
43HFL5214U	350	43"	3840 x 2160	RJ45 / HDMI* / USB	2 x 10 Watts	Direct LED	Oui	Android TV 9 (Pie)	Mode hôtel et prison	100 x 200	<b>181558</b>
50HFL5214U	350	50"	3840 x 2160	RJ45 / HDMI* / USB	2 x 10 Watts	Direct LED	Oui	Android TV 9 (Pie)	Mode hôtel et prison	100 x 200	<b>181555</b>
55HFL5214U	350	55"	3840 x 2160	RJ45 / HDMI* / USB	2 x 10 Watts	Direct LED	Oui	Android TV 9 (Pie)	Mode hôtel et prison	100 x 200	<b>181534</b>
43HFL6214U*	400	43"	3840 x 2160	RJ45 / HDMI* / USB	2 x 10 Watts	LED	Oui	Android TV 9 (Pie)	Mode hôtel et prison	100 x 200	<b>181529</b>
50HFL6214U*	400	50"	3840 x 2160	RJ45 / HDMI* / USB	2 x 10 Watts	LED	Oui	Android TV 9 (Pie)	Mode hôtel et prison	100 x 200	<b>181521</b>
58HFL6214U*	400	58"	3840 x 2160	RJ45 / HDMI* / USB	2 x 10 Watts	LED	Oui	Android TV 9 (Pie)	Mode hôtel et prison	200 x 300	<b>181519</b>
65HFL6214U*	400	65"	3840 x 2160	RJ45 / HDMI* / USB	2 x 10 Watts	LED	Oui	Android TV 9 (Pie)	Mode hôtel et prison	300 x 300	<b>181507</b>
75HFL6214U*	400	75"	3840 x 2160	RJ45 / HDMI* / USB	2 x 10 Watts	LED	Oui	Android TV 9 (Pie)	Mode hôtel et prison	300 x 300	<b>181498</b>
TÉLÉCOMMANDE COMPATIBLE											
Télécommande secteur médical : 22AV1604B/12										<b>182453</b>	

### Barre de son HAL5023/00

#### Un son immersif pour votre téléviseur !

Cette barre de son à amélioration du son permet d'offrir une meilleure expérience aux utilisateurs des téléviseurs Philips MediaSuite. Facile à installer, à configurer et à contrôler. L'installation est sécurisée et la barre de son alimentée par le téléviseur. Elle est conçue pour ajouter plus de puissance aux effets spéciaux, à la musique et bien plus encore.



MODÈLE	POIDS (KG)	DIMENSION	CONNECTIVITE	CONFIGURATION HAUTS-PARLEURS	PUISSANCE	FIXATION MURAL	CONSOMMATION	ANTI-VOL	RÉF
HAL5023/00	2,5	70 x 12 x 7 cm	Bluetooth® / HDMI* / ARC	2,1 (2 x 2 po + 1 x 3 po)	200 W max / 100 W RMS	Possible	30 W	Câble inclus	<b>181673</b>

# Prolongateurs et distributeurs HDMI® sur RJ45

## Système de distribution HDMI® Full HD sur IP

### Système hybride : liaison directe ou écrans multiples par IP !

- › Résolution : Full HD
- › Distance : 120 m en liaison directe (CAT6)
- › Jusqu'à 100 émetteurs et récepteurs en IP



Réf. 050134



Réf. 050133

	RÉF.
Transmetteur HDMI®	<b>050133</b>
Récepteur HDMI®	<b>050134</b>

### 1 - Utilisation en liaison directe

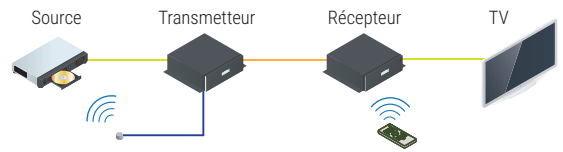

### 2 - Utilisation en IP

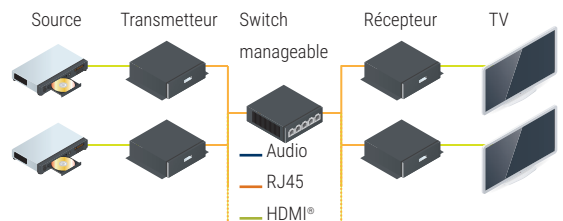
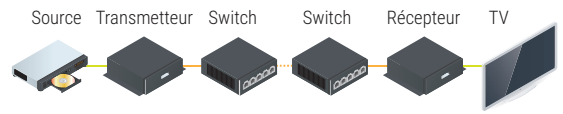

## Système de distribution HDMI® 4K sur IP

- › Résolution : 4K @ 30Hz
- › Distance : 100 m (en liaison directe cat5e/6)
- › Possibilité de gérer des murs d'images
- › Récepteurs pouvant aussi être utilisés en DaisyChain pour économiser des ports réseaux
- › Nombre illimité d'émetteurs et de récepteurs



Réf. 250128



Réf. 250129



	RÉF. ATEN	RÉF.
Transmetteur HDMI 4K sur IP	VE8950T	<b>250126</b>
Récepteur HDMI 4K sur IP	VE8950R	<b>250127</b>
Transmetteur HDMI 4K sur IP (PoE)	VE8952T	<b>250128</b>
Récepteur HDMI 4K sur IP (PoE)	VE8952T	<b>250129</b>

### 1 - Utilisation en liaison directe

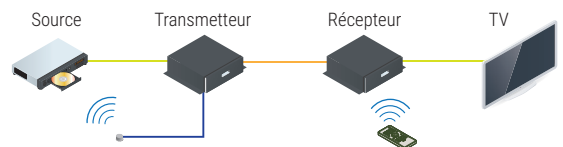

### 2 - Utilisation en IP

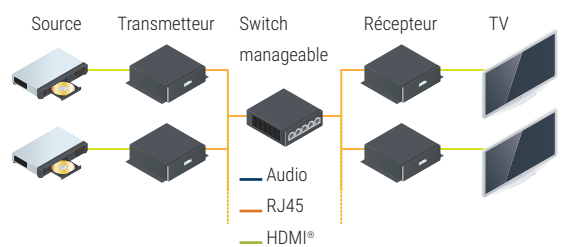
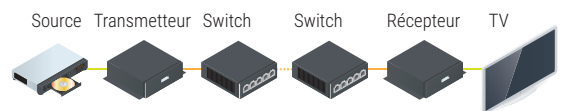

## Prolongateur HDMI® sur 60 m - 1 écran

- › Résolution 1920 x 1080 à 60 m
- › Audio HD 7.1
- › Support HDCP
- › Câble monobrin CAT. 5e / CAT. 6 U/UTP ou F/UTP (CAT.6 recommandé)
- › Alimentations non fournies



	NBRE D'ÉCRANS DISTANTS	NBRE DE RJ45 / RÉCEPTEURS	RÉF.
Prolongateur HDMI®	1	1	<b>050113</b>
Alimentation 5V 2A			<b>801128</b>

# Prolongateurs et distributeurs HDMI® sur RJ45



## Prolongateur VGA - 1 écran

- › Résolution 1920 x 1200 à 30 m ou 1280 x 1024 à 150 m
- › Support de l'audio stéréo par jack 3.5 mm
- › Câble monobrin CAT. 5e ou supérieur recommandé
- › Alimentations fournies



## Prolongateur DisplayPort sur 70 m

Prolongateur DisplayPort 4K sur RJ45 basé sur la technologie HDBaseT-Lite

- › Résolution 4K à 35 m ou 1080p à 70 m (CAT. 6a)
- › Câble monobrin CAT 6A recommandé
- › Alimentations fournies



	NBRE D'ÉCRANS DISTANTS	NBRE DE RJ45 / RÉCEPTEURS	RÉF. ATEN	RÉF.
Prolongateur VGA	1	1	VE150A	<b>051202</b>

	NBRE D'ÉCRANS DISTANTS	NBRE DE RJ45 / RÉCEPTEURS	RÉF. ATEN	RÉF.
Prolongateur DisplayPort 4K	1	1	VE901	<b>250118</b>

## Prolongateur HDMI®

Permet de piloter à distance (60 m) un écran HDMI® Full HD tactile à contrôleur USB (Réf. **050038**).

- › Résolution max : 1080p (à 40 m)
- › Support de la 3D : non
- › Audio : HD multicanal



Récepteur

Émetteur

Réf. 050038



	DISTANCE	NBRE D'ÉCRANS DISTANTS	NBRE DE RJ45 / RÉCEPTEUR	RÉF. ATEN	RÉF.
Prolongateur HDMI® + USB	60 m	1	2	VE803	<b>050038</b>
Prolongateur HDMI®	60 m	1	2	VE800A	<b>050121</b>
Prolongateur HDMI®	40 m	1	2	CE812	<b>050563</b>

## Transmetteur mural ATEN HDBaseT 4K

- › Technologie PoH
- › Prise en charge du mode longue portée HDBaseT
- › Plaque murale UE
- › Compatible avec l'ensemble de récepteur HDBaseT ATEN



	RÉF. ATEN	RÉF.
Emetteur HDMI HDBaseT	VE1801AEUT	<b>049096</b>
Emetteur DisplayPort HDBaseT	VE1901AEUT	<b>049093</b>



# Installation et équipement multimédia

Services Connect+ pour POLY et accessoires	274
Solutions personnelles et barre vidéo pour Huddle rooms POLY	275
Barres vidéo POLY pour salles petites à moyennes	276
Barres vidéo POLY pour grandes salles et POLY Rooms	277
Barres vidéo YEALINK pour salles petites à moyennes	278
Ecrans pour salles de réunions YEALINK et HUAWEI	279
Barres vidéo BOSE PROFESSIONAL	280
Partage d'écrans BARCO	281
Barres ClickShare BARCO pour petites à moyennes salles	282
Duplicateurs HDMI® et DisplayPort	283
Convertisseurs & commutateurs audiovisuels	284
Équipement salles de réunion	285
Solutions ATEN pour salles de réunions	286
Sonorisation BOSE Professional	287 - 288
Audio SONOS	289
Matrices audiovisuelles	290
Supports écrans VOGELS	291
Supports pour écrans bureautiques	292 - 293
Supports multiples pour écrans bureautiques	294
Supports plafonds et bras muraux	295
Supports muraux pour écrans	296
Supports muraux inclinables	297
Supports écrans sur roulettes	298
Supports écrans au sol et accessoires	299
Supports pour vidéoprojecteurs	300
Vidéoprojecteurs	301 - 302
Ecrans de projection	303
CHARGEBOX	304
Équipement de rechargement et sécurisation mobile LocknCharge	305



Trépied pour écran  
Réf. 903129  
Page 299

# Services Connect+ pour POLY et accessoires



## Service de maintenance CONNECT PLUS pour matériels de visioconférence POLY

Le service de maintenance CONNECT PLUS c'est :

- › Une hotline par mail accessible 5 jours sur 7, de 09h à 18h, heure de Paris (sauf le vendredi : 09h à 17h)
- › Un accès à toutes les mises à jour logicielles Poly.
- › Un remplacement anticipé de votre matériel en J+1, (jour ouvré suivant celui de la validation de la défaillance du matériel).
- › Un accès à la bibliothèque de données et au tracking des tickets sur le portail du Support Poly.
- › Une escalade auprès des services technique Poly en cas de besoin.
- › Une investigation technique pour délimiter les responsabilités matériel / services tiers Cloud\*\*
- › Un service d'une durée d'un an ou trois ans.
- › Un déblocage des fonctions Premium du logiciel de management Poly Lens.

## CONNECT



INSTALLATION ET ÉQUIPEMENT MULTIMÉDIA

	RÉF.
Maintenance Connect Plus 1 an pour Poly Studio USB	777989
Maintenance Connect Plus 3 ans pour Poly Studio USB	777988
Maintenance Connect Plus 1 an pour Poly Studio X30 avec TC8	777995
Maintenance Connect Plus 3 ans pour Poly Studio X30 avec TC8	777998
Maintenance Connect Plus 1 an pour Poly Studio X50 avec TC8	778000
Maintenance Connect Plus 3 ans pour Poly Studio X50 avec TC8	777999
Maintenance Connect Plus 1 an pour Poly Studio X70 avec TC8	777997
Maintenance Connect Plus 3 ans pour Poly Studio X70 avec TC8	778001
Maintenance Connect Plus 1 an pour Kit MTR Poly Focus*	777990
Maintenance Connect Plus 3 ans pour Kit MTR Poly Focus*	777991
Maintenance Connect Plus 1 an pour Kit MTR Poly Medium*	777987
Maintenance Connect Plus 3 ans pour Kit MTR Poly Medium*	777986
Maintenance Connect Plus 1 an pour Kit MTR Poly Large*	777985
Maintenance Connect Plus 3 ans pour Kit MTR Poly Large*	777984
Maintenance Connect Plus 1 an pour Poly Studio X52 + TC10	778240
Maintenance Connect Plus 3 ans pour Poly Studio X52 + TC10	777883

\*Les maintenances pour kits MTR englobent celle du PC Poly.

\*\*En cas d'identification d'un problème avec le service Teams, ce service ne donnera qu'une information pertinente pour l'ouverture d'un ticket chez Microsoft.

## Écran tactile Poly

Ces écrans tactiles servent de contrôleur pour les systèmes Studio X, ainsi que pour le système G7500



Réf. 286486



Réf. 293136

## Caméra Poly Studio E70

Cette caméra révolutionnaire intègre 2 optiques 4K 20 Megapixel avec zoom 10x ePTZ. Associée à la technologie Director AI de Poly, cette caméra permet de réaliser automatiquement des conférences « qualité TV ».

Elle intègre aussi un compteur de participants ainsi qu'un capteur de qualité d'air.

Avec son connecteur USB-C, elle se branche sur les codecs Poly G7500 ainsi qu'en caméra supplémentaire sur les Poly MTR.

Ses caractéristiques la réservent à une utilisation pour des conférences dans des grandes salles, avec de nombreux participants. (env. 20)



	DIAGONALE	RÉF.
Poly TC8 écran de contrôle	8"	777866
Poly TC10 blanc écran de contrôle et de réservation de salles	10"	777912

	RÉF. CONSTRUCTEUR	RÉF.
Caméra Poly Studio E70	842F8AA	778009

# Solution personnelle et barres vidéo pour Huddle rooms POLY



## Poly studio P15 caméra personnelle



Caméra haut de gamme à poser sur le haut d'un écran. Installation par USB Type-C™ sans drivers en quelques secondes.

- › Capteur 4K avec ePTZ 4x
- › Obturateur mécanique
- › Cadrage automatique de l'image
- › NoiseBlock AI et acoustic Fence
- › Ports USB-A pour dongle casque Bluetooth



Réf. 293413

	RÉF. POLY	RÉF.
Poly Studio P15 barre vidéo personnelle	842D1AA#ABB	<b>778142</b>
Maintenance Connect Plus 3ans pour Poly Studio P15	P69370362	<b>777982</b>
Maintenance Poly Plus 3ans pour Poly Studio P15	P69370312	<b>778014</b>

## Poly studio USB R30

Spécialement dédiée pour les huddle rooms (très petites salles de réunions) jusqu'à 5 personnes

La Poly studio USB R30 permet à chaque utilisateur occasionnel de venir avec son laptop, de raccorder son ordinateur en USB, de lancer une vidéo sur n'importe quel service de visio (Zoom, StarLeaf, Teams, LifeSize, HangOuts ...) par appli ou par navigateur et de bénéficier d'une qualité de réunion incomparable.



	RÉF. POLY	RÉF.
STUDIO USB R30	842D2AA#ABB	<b>778132</b>
Maintenance Connect Plus 1an	P69390160	<b>777938</b>
Maintenance Connect Plus 3ans	P69390362	<b>777939</b>

## Poly Studio USB barre vidéo pour huddle room

Caméra haut de gamme à poser sur une table de salle. Installation par USB sans drivers en quelques secondes.

Le Poly Studio USB devient webcam, micro et haut-parleurs pour votre PC, même sans compte administrateur (un premier paramétrage via compte Admin est nécessaire) et permet ainsi d'utiliser n'importe quelle application de conférence ou de participer par navigateur web

- › Capteur 4K avec ePTZ 5x
- › Cadrage automatique de l'image et suivi de l'orateur
- › NoiseBlock AI et acoustic Fence
- › Possibilité d'un microphone d'extension
- › Portée des micros jusqu'à 4m environ
- › Nombre d'écrans supportés : 1
- › Services Cloud compatibles : non
- › BYOD : filaire



Réf. 293499

	RÉF. POLY	RÉF.
Poly Studio USB barre vidéo pour huddle room	842D1AA#ABB	<b>778142</b>
Maintenance Connect Plus 3ans pour Poly Studio USB	P85830362	<b>777988</b>
Maintenance Poly Plus 3ans pour Poly Studio USB	P85830312	<b>778003</b>
Micro supplémentaire	875M8AA	<b>778154</b>

## Poly Studio X30 avec TC8 barre vidéo pour petites salles de réunions

La Poly Studio X30 est l'entrée de la gamme Studio X. Il est possible d'utiliser le mode Poly Vidéo pour pouvoir utiliser la plupart des services de communication Cloud sans un ordinateur, mais aussi de basculer l'interface de la barre vidéo pour passer en interface native Teams, Zoom, Starleaf et retrouver la même interface que sur un ordinateur. Un mode BYOD via USB est aussi possible. Le Studio X30 se pose sur le châssis d'un écran

- › Capteur 4K avec ePTZ 4x
- › Cadrage automatique de l'image et suivi de l'orateur
- › NoiseBlock AI et acoustic Fence
- › Possibilité d'un microphone d'extension : non
- › Portée des micros : jusqu'à 4m environ
- › Nombre d'écrans supportés : 1
- › Services Cloud compatibles : Poly, Teams, Zoom ...
- › BYOD : filaire

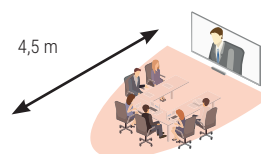

	RÉF. POLY	RÉF.
Poly Studio X30 avec TC8	83Z46AA#ABB	<b>778150</b>
Kit de table pour X30	875L5AA	<b>778022</b>
Support VESA ou mural pour X30	875L6AA	<b>778025</b>
Maintenance Connect Plus 3 ans pour Poly Studio X30 avec TC8	P86260362	<b>777998</b>

# Barres vidéo POLY pour salles petites à moyennes



## Poly Studio X50 avec TC8 barre vidéo pour salles de réunions moyennes

La Poly Studio X50 est le coeur de la gamme Studio X. On peut y raccorder 2 écrans HDMI tactiles et rajouter un micro déporté supplémentaire. La Studio X50 dispose du mode Poly Vidéo pour pouvoir utiliser la plupart des services de communication Cloud sans ordinateur, mais aussi de basculer l'interface de la barre vidéo pour passer en interface native Teams, Zoom, Starleaf et ainsi retrouver la même interface que sur un ordinateur. Un mode BYOD via USB est présent. Le Studio X50 se fixe sur un mur.

- > Capteur 4K avec ePTZ 5x
- > Cadrage automatique de l'image et suivi de l'orateur
- > NoiseBlock AI et acoustic Fence
- > Possibilité d'un microphone d'extension : oui
- > Portée des haut-parleurs jusqu'à plus de 7.5m
- > Nombre d'écrans supportés : 2
- > Compatible service Cloud : oui. (Poly Video App H.323 et SIP)
- > Passage en mode application cloud dédiée : oui. Teams, Zoom, ...
- > Fonctionne directement avec un PC : oui



	RÉF. POLY	RÉF.
Poly Studio X50 avec TC8	83Z47AA#ABB	<b>778151</b>
Support de table pour X50	875M1AA	<b>778147</b>
Support VESA pour X50	875M2AA	<b>778024</b>
Microphone supplémentaire	875M8AA	<b>778154</b>
Maintenance Connect Plus 3ans pour Poly Studio X50 avec TC8	P86270362	<b>777999</b>
Maintenance Poly Plus 3ans pour Poly Studio X50 avec TC8	P86270312	<b>777976</b>

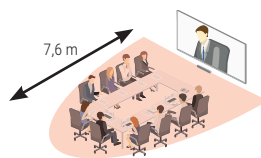

## Poly Studio X52 avec TC10 nouvelle barre vidéo pour salles de réunion moyennes



### Le nouveau produit-phare de Poly!

La barre vidéo Poly Studio X52 est le dernier-né de la gamme Studio X. Conçue à partir de la base de la Studio X50, elle a été optimisée dans tous les domaines ! Elle bénéficie d'une meilleure qualité vidéo : tant au niveau du couple optique/capteur, que de la prise en vue en passant par la colorimétrie d'usine. Le WiFi du Studio X52 peut désormais servir à son fonctionnement et non plus uniquement pour le management. Il est fourni avec une pince afin d'être fixé sur le bord supérieur d'un écran. Enfin, il bénéficie dès sa sortie d'usine des dernières améliorations logicielles Poly en étant d'équipé du Poly OS 4.1

- > Capteur 4K avec ePTZ 5x
- > Différents modes de cadrages et suivi de l'orateur
- > NoiseBlock AI et acoustic Fence, suppression des échos
- > Possibilité d'un microphone d'extension : non
- > Portée des micros jusqu'à plus de 6m
- > Nombre d'écrans supportés : 2
- > Compatible service Cloud : oui. (Poly Video App H.323 et SIP)
- > Passage en mode application cloud dédiée : oui. Teams, Zoom, ...
- > Fonctionne directement avec un PC : oui

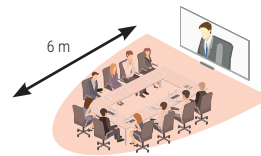

	RÉF. POLY	RÉF.
Poly Studio X52	8D8K2AA#ABB	<b>778129</b>
Poly Studio X52 avec TC10	8D8L1AA#ABB	<b>778128</b>
Maintenance connect+ 1 an pour Poly Studio X52+TC10	P87625160	<b>778158</b>
Maintenance connect+ 3 ans pour Poly Studio X52+TC10	P87625362	<b>778240</b>

## Poly Studio X70 avec TC8 barre vidéo pour salles de réunions moyennes



La barre vidéo Poly Studio X70 est le dernier-né de la gamme Studio X. Elle est spécialement conçue pour les grandes salles avec de nombreux participants grâce à ses deux caméras 4K. La Studio X70 dispose du mode Poly Vidéo pour pouvoir utiliser la plupart des services de communication Cloud sans ordinateur, mais aussi de basculer l'interface de la barre vidéo pour passer en interface native Zoom, Teams... et ainsi retrouver la même interface que sur un ordinateur. Un mode BYOD via USB est présent. Des caméras supplémentaires USB Poly peuvent se rajouter au X70, ainsi qu'un microphone. Le Studio X70 se fixe sur un mur.

- > Deux capteurs 4K avec ePTZ 7.3x
- > Cadrage automatique de l'image et suivi de l'orateur
- > NoiseBlock AI et acoustic Fence
- > Possibilité d'un microphone d'extension : oui
- > Portée des haut-parleurs jusqu'à plus de 7.5m
- > Nombre d'écrans supportés : 2
- > Compatible service Cloud : oui. (Poly Video App H.323 et SIP)
- > Passage en mode application cloud dédiée : oui. Zoom, Teams ...
- > Fonctionne directement avec un PC : oui

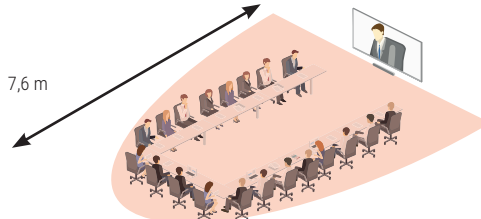

	RÉF. POLY	RÉF.
Poly Studio X70 avec TC8	83Z52AA#ABB	<b>778137</b>
Support VESA pour X70	875L2AA	<b>777994</b>
Microphone supplémentaire	875M8AA	<b>778154</b>
Maintenance Connect Plus 3ans pour Poly Studio X70 avec TC8	P87300362	<b>777997</b>

# Barres vidéo POLY pour grandes salles et POLY Rooms



## Poly G7500 système modulaire de visioconférence



Le Poly G7500 est conçu pour les salles de réunions de taille moyenne à grande (typiquement de 12 à 20 personnes) nécessitant un système modulaire. Il supporte jusqu'à 2 caméras pouvant être déportées ainsi que le système EagleEye Producer et les caméras EagleEye Director 2. Il peut gérer jusqu'à 2 écrans tactiles en sortie et recevoir le son de 3 microphones IP (switch intégré). Il bénéficie, comme les autres produits de la gamme Poly, du partage de documents sans fil. Universel, il est compatible tous systèmes via son environnement Poly Video. Il peut être également paramétré nativement pour certains environnements tels que Teams et Zoom. Livré avec une télécommande, il peut aussi être piloté par l'écran tactile Poly TC8.



	RÉF. POLY	RÉF.
Poly Studio E70 caméra pour grandes salles de réunion	92L53AA#ABB	<b>778156</b>
Poly G7500 avec STUDIO E70 et TC8	842F8AA	<b>778009</b>

## Solutions Poly pour Zoom Rooms

Poly offre toute une nouvelle gamme de solutions certifiées « Zoom Rooms » grâce à une large gamme de périphériques audio-vidéos certifiés Zoom. Grâce à la technologie Poly Meeting AI disponible dans chaque caméra proposée, ainsi que le nouveau système de contrôle tactile pouvant à la fois piloter les conférences mais aussi faire de la gestion de salles Zoom, les Poly Zoom Rooms offrent une prestation de grande qualité. Quelle que soit la taille de la salle. Un PC HP mini Conferencing est aussi inclus : Intel Core i7 12ème gen., 16Go RAM, SSD 256Go.

- Kit Small : ce kit est composé d'un écran tactile Poly TC10 de contrôle, d'une caméra Poly Studio USB R30 et d'un PC HP
- Kit Medium : ce kit est composé d'un écran tactile Poly TC10 de contrôle, d'une caméra Poly Studio USB et d'un PC HP
- Kit Large : ce kit est composé d'un écran tactile Poly TC10 de contrôle, d'une caméra Poly Studio E70 et d'un PC HP

	RÉF. POLY	RÉF.
Kit Poly Small pour Zoom Rooms	9C957AA	<b>778173</b>
Kit Poly Medium pour Zoom Rooms	9C961AA	<b>788200</b>
Kit Poly Large pour Zoom Rooms	9C924AA	<b>788201</b>



Réf. 293133



Réf. 293134



Réf. 293135

## Solutions Poly pour Microsoft Teams Room

Poly offre toute une nouvelle gamme de solutions certifiées « Salles Microsoft Teams » grâce à une large gamme de périphériques audio-vidéo USB certifiés Teams. Grâce à la technologie Poly Meeting AI disponible dans chaque caméra proposée, ainsi qu'un système de contrôle tactile, quelle que soit la taille de la salle, les Poly MTR offrent une prestation de grande qualité. MTR kit Focus : ce kit est composé d'un écran tactile Poly GC8 de contrôle et d'une caméra Poly Studio R30.

- MTR kit Small : ce kit est composé d'un écran tactile Poly GC8 de contrôle et d'une caméra Poly Studio R30.
- MTR kit Medium : ce kit est composé d'un écran tactile Poly GC8 de contrôle et d'une caméra Poly Studio USB
- MTR kit Large : ce kit est composé d'un écran tactile Poly GC8 de contrôle et d'une caméra Poly Studio E70

Ces kits se raccordent à une offre de deux ordinateurs (au choix) avec Windows pour Teams Room pré-installé.

	RÉF. POLY	RÉF.
Kit Poly Focus Room (P15+Gc8) pour MTR	9c910AA	<b>778129</b>
Kit Poly Small Room (R30+Gc8) pour MTR	9C923AA	<b>778122</b>
Kit Poly Medium Room (Studio Usb+Gc8) pour MTR	9C983AA	<b>778071</b>
Kit Poly Large Room (E70+Gc8) pour MTR	9C946AA	<b>778198</b>
Poly PC HP Mini Conferencing pour MTR Windows	9C428AW#ABB	<b>778073</b>
Kit Poly Pour MTR Windows PC HP Mini Conferencing, GC8 Et Extendeur USB	9J691AA	<b>778241</b>
Kit Poly Pour MTR Windows PC HP Mini Conferencing, GC8 Et Cordon USB 10m Fibre	9J6C3AA	<b>778242</b>



Réf. 293183



Réf. 293276



Réf. 293275

# Barres vidéo YEALINK pour salles petites à moyennes



## Barres audiovidéo USB

Les solutions USB UVC34 et UVC 40 se substituent au matériel embarqué d'un laptop pour réaliser des réunions de qualité. La UVC40-BYOD permet de rajouter un écran supplémentaire.



Réf. 299002



Réf. 299000



	RÉF. YEALINK	RÉF.
Barre UVC34	UVC34	<b>299002</b>
Barre UVC40	UVC40	<b>299000</b>
Barre UVC40 avec docking station	UVC40-BYOD	<b>299001</b>

## Barre collaborative MeetingBar A10



- › Capteur 4K avec ePTZ 4x
- › Cadrage automatique de l'image et suivi de l'orateur (Smart Gallery avec ZOOM)
- › Nombre d'écrans supportés : 1
- › Technologies Noise Proof et suppression d'écho
- › Clouds compatibles : Teams et Zoom
- › Audience-cible : 1 à 5 personnes



	RÉF. YEALINK	RÉF.
Barre seule	A10-010	<b>299007</b>
Barre avec écran 8" CPT18	A10-020	<b>299008</b>

## Barre collaborative MeetingBar A20



- › Capteur 4K avec ePTZ 8x
- › Cadrage automatique de l'image, suivi de l'orateur, Multi Focus,
- › Nombre d'écrans supportés : 2
- › Technologies Noise Proof et suppression d'écho
- › Clouds compatibles : Teams et Zoom
- › Audience-cible : jusqu'à 8/10 personnes



	RÉF. YEALINK	RÉF.
Barre seule	A20-010	<b>299010</b>
Barre avec écran 8" CPT18	A20-020	<b>299011</b>

## Barre collaborative MeetingBar A30



- › Capteurs 4K avec ePTZ 3x + zoom optique 3.5x
- › Cadrage automatique de l'image, suivi de l'orateur
- › Nombre d'écrans supportés : 2
- › Technologies Noise Proof et suppression d'écho
- › Clouds compatibles : Teams et Zoom
- › Audience-cible : jusqu'à 12/14 personnes



	RÉF. YEALINK	RÉF.
Barre seule	A30-010	<b>299013</b>
Barre avec écran 8" CPT18	A30-020	<b>299014</b>

## Ecran tout-en-un DeskVision A24



- › Capteur 1080p
- › Technologies Noise Proof
- › Cloud compatible : Teams
- › Audience-cible : 1 personne



	RÉF. YEALINK	RÉF.
DeskVision A24	A24	<b>299046</b>

## Solutions MTR pour Windows

Les solutions MTR Windows Yealink présentent une facilité d'installation incroyable avec une connectique RJ45 entre tous les appareils. Un switch PoE suffit pour faire le lien. Les Microsoft Teams Room sont une base modulaire pour bâtir une salle de réunion haut de gamme. Ils sont articulés autour d'un mini PC Windows 10 IOT, Intel Quad core i5 8Go de RAM, SSD 128Go.

(nombreuses autres configurations existantes : nous consulter)



	RÉF. YEALINK	RÉF.
Kit de visioconférence MTR avec caméra UVC84, MSpeaker II, CPW65 et WPP30	MVC640-C4-F13	<b>299022</b>
Kit de visioconférence MTR avec caméra UVC86, MSpeaker II, VCM35, WPP30 et RCH40	MVC860-C5-713	<b>299018</b>

# Ecrans pour salles de réunions YEALINK et HUAWEI



## Ecran tout-en-un MeetingBoard

Ecran Android avec option OPS (Windows ou Android) tout-en-un pour équiper une salle de réunion moyenne à grande, une salle de formation, un bureau d'études ou un bureau managérial. La solution MeetingBoard est flexible : elle combine un écran tactile 65 ou 86" avec un SoC incluant nativement les applications Teams et Zoom. Pour les grandes salles de réunion, il peut recevoir en accessoire une caméra PTZ optique 6x ou 12X, et être couplé à un autre MeetingBoard. Le MeetingBoard inclut toutes les dernières fonctionnalités Teams dont le tableau blanc interactif.

- › Capteur Sony 4K avec ePTZ 4x (caméra intégrée)
- › Cadrage automatique de l'image, suivi de l'orateur
- › Technologies Noise Proof
- › Clouds compatibles : Teams, Zoom
- › Audience-cible : 2 à 15 personnes
- › Fourni avec support mural (pied optionnel)



## Yealink

	RÉF. YEALINK	RÉF.
MeetingBoard 65"	MB65	<b>299016</b>
MeetingBoard 86"	MB86	<b>299017</b>
Pied pour MB65	-	<b>299033</b>
Pied pour MB86	-	<b>299034</b>
Ecran 86" pour Dual Screen	ETV86	<b>259052</b>

## IdeaHub S2

**L'outil indispensable pour un environnement de travail moderne et connecté !**

Construit sur un hardware nouvelle génération (SoC8 cores), le HUAWEI IdeaHub S2 est équipé du Bring Your Own Meeting (BYOM), d'une qualité HD de réunion immersive, du Wi-Fi 6 pour la projection directe et d'une latence d'écriture ultra-faible, s'adaptant facilement aux principales applications de réunion via le cloud. Il s'agit d'une solution parfaite pour une collaboration et une communication sans limite, adaptée pour n'importe quelle pièce, telle qu'une salle de réunion ordinaire, un bureau de direction ou encore un espace de bureau ouvert.

L'IdeaHub S2 bénéficie d'un mode Tableau Blanc Interactif avec une latence extrêmement faible procurant ainsi une écriture fluide et rapide.



	RÉF. HUAWEI	RÉF.
IdeaHub S2 - 65"	55150650	<b>101000</b>
IdeaHub S2 - 75"	55150651	<b>101010</b>
IdeaHub S2 - 86"	55150652	<b>101015</b>
Support roulettes*	21155908	<b>101020</b>
Support mural	55150676	<b>101025</b>
OPS i5	06190001	<b>101026</b>
OPS i7	06190002	<b>101027</b>
Licence IdeaRoom 1an	IDR-FULL-PERP	<b>101035</b>



# Barre vidéo BOSE PROFESSIONAL



## PÉRIPHÉRIQUES DE CONFÉRENCE

### VB1



La barre de son Bose Professional Videobar VB1 est un périphérique de vidéoconférence USB tout-en-un garantissant un son et une image de haute qualité dans les toutes petites salles et les salles de taille moyenne jusqu'à 36 mètres carrés. Grâce à six microphones à lobes de directivité orientables, à une caméra Ultra HD 4K et au son exclusif, la barre de son Videobar VB1 vous permet de mieux collaborer et d'accroître votre productivité. 6 microphones à lobes de directivité orientables rendent les conversations plus naturelles en se focalisant activement sur les voix. Les zones d'exclusion aident à réduire les bruits parasites et l'égalisation automatique offre un son optimisé à tous les participants.



VB1	RÉF BOSE PROFESSIONAL	RÉF.
	842415-2110	<b>752270</b>

### VB-S



Bénéficiez de la performance BOSE PROFESSIONAL lors de chaque réunion. Qualité sonore emblématique Bose Professional, basée sur un système de quatre microphones à lobes de directivité orientables, qui rendent la conversation plus naturelle en se concentrant activement sur les voix, avec des zones d'exclusion aidant à réduire les bruits parasites, et une fonction d'égalisation automatique assurant un son optimisé pour tous les participants. La caméra 4K ultra-HD pourvue d'un zoom numérique 5x offre un large champ de vision, pour aider les participants à se connecter visuellement de façon plus efficace. Deux modes de cadrage automatique : le mode groupe cible tous les participants dans la salle pour s'assurer que personne ne soit exclu de la conversation, le mode individuel cadre et suit de façon dynamique un seul participant.



VB-S	RÉF BOSE PROFESSIONAL	RÉF.
	868751-2110	<b>752828</b>

## SOLUTION ES1 CEILING SOLUTION AVEC SENNHEISER

### Libérez l'espace pour faciliter la collaboration



Membres de la famille de produits The Sound of Work, les solutions Bose Professional Ceiling Audio sont des systèmes de conférence complets pour salles de réunion totalement intégrées. Elles associent les performances de pointe des enceintes Bose Professional et du microphone de plafond Sennheiser TeamConnect Ceiling 2. Elles intègrent également un amplificateur et un DSP Bose Professional pour offrir une expérience de réunion simplifiée, qui favorise la productivité. Il s'agit de solutions audio complètes, qui permettent de déployer et de configurer rapidement les composants électroniques afin de réduire le temps d'installation.

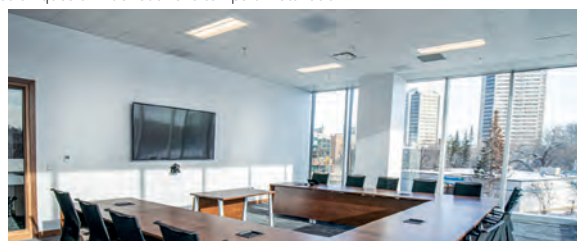

	COULEUR	RÉF.
EdgeMax EM180	-	<b>750569</b>
Sennheiser TeamConnect Ceiling 2	Blanc	<b>740014</b>
Sennheiser TeamConnect Ceiling 2	Noir	<b>740054</b>
Processeur ControlSpace EX-440C	-	<b>773768</b>
Amplificateur PowerSpace P2600A	-	<b>792279</b>

## ACCESSOIRES

### Câble USB 3.1 pour VB1

> 2 m avec connecteur coudé pour une installation facile



Câble USB 3.1	RÉF.
	<b>752271</b>

### Cadre de montage pour VB1 et VB-S

> Inclinaison : -20° à 5°  
> Permet de cacher les fils électriques



Cadre de montage	RÉF.
	<b>752272</b>

### Kit de fixation d'écran pour VB1 et VB-S

> Compatible avec des écrans de 107 à 215 cm  
> Inclinaison : -20° à 5°



Kit de fixation d'écran	RÉF.
	<b>752829</b>





### ClickShare CX-20 Gen2 avec 1 bouton

**Solution de conférence sans fil pratique pour petites salles de réunion et espaces collaboratifs !**

Le ClickShare CX-20 permet de réaliser des conférences sans fil dans les petites salles de réunion.

- › Modèle de conférence sans fil d'entrée de gamme
- › Organisez des réunions vidéo à partir de votre ordinateur portable
- › ClickShare bouton emblématique pour les employés et les invités
- › 100% sécurisé, crypté et géré dans le cloud

**NEW**



ClickShare CX-20 GEN2 avec 1 bouton  
 RÉF BARCO R9861612EUB1 RÉF. **794303**

GARANTIE **05** ANS

### ClickShare CX-30 Gen2 avec 2 boutons

**Solution de conférence sans fil fluide pour les salles de réunion et de conférence de petites et moyennes tailles !**

Le ClickShare CX-30 permet de réaliser des conférences sans fil dans les salles de réunion de taille moyenne. Lorsque vous entrez dans la salle de réunion, ClickShare vous connecte automatiquement aux appareils de la salle tels que les caméras, les micros, les haut-parleurs, les barres de son et les écrans.

- › Fonctionnalités interactives : TouchBack, annotation et tableau noir
- › Collaboration améliorée avec 2 sources à l'écran
- › Organisez vos réunions vidéo depuis votre ordinateur portable à l'aide d'un bouton ou d'une application
- › 100 % sécurisé, chiffré et géré dans le cloud

**NEW**



ClickShare CX-30 GEN2 avec 2 boutons  
 RÉF BARCO R9861613EUB2 RÉF. **794304**

GARANTIE **05** ANS

### ClickShare CX-50 Gen2 avec 2 boutons

Le ClickShare CX-50 Gen 2 vous permet de profiter de conférences sans fil flexibles dans vos salles de réunion et de conférence à fort impact. Lorsque vous entrez dans la salle de réunion, ClickShare vous connecte automatiquement aux appareils de la salle tels que les caméras, les micros, les haut-parleurs, les barres de son et les écrans.

- › Double écran : affichage des personnes et du contenu côte à côte sur deux écrans
- › Basculement sans effort entre le mode UC et le mode BYOM
- › Station d'accueil filaire pour le partage de contenu 4K et la connectivité alternative
- › Solution carbone neutre
- › 100 % sécurisé, chiffré et géré dans le cloud

**NEW**



ClickShare CX-50 Gen2 avec 2 boutons  
 RÉF BARCO R9861622EUB2 RÉF. **794306**

GARANTIE **05** ANS

### ClickShare CX-50 avec 2 boutons

Le ClickShare CX-50 permet de réaliser des conférences sans fil dans les grandes salles de réunion et de conférence. Lorsque vous entrez dans la salle de réunion, ClickShare vous connecte automatiquement aux appareils de la salle tels que les caméras, les micros, les haut-parleurs, les barres de son et les écrans.

- › Fonctionnalités interactives : TouchBack, annotation et tableau noir
- › Collaboration améliorée avec 2 sources à l'écran Intégration avancée du réseau (double Wi-Fi) et de l'audiovisuel
- › Entrée HDMI® pour un partage de contenu de haute qualité
- › 100 % sécurisé, chiffré et géré dans le cloud

**NEW**



ClickShare CX-50 avec 2 boutons  
 RÉF BARCO R9861522EU RÉF. **794305**

GARANTIE **05** ANS

### ClickShare bouton USB-C™

Bouton supplémentaire pour BARCO ClickShare C-5, C10, CX-20, CX-30 et CX-50

**NEW**



RÉF BARCO R9861600D01C RÉF. **794312**

### Convertisseur HDMI® vers USB-C™ pour ClickShare

Dongle d'acquisition d'un signal HDMI® vers le port USB-C™ pour CX-50 Gen2 ou ClickShare Bar Pro

**NEW**



RÉF BARCO R9861581 RÉF. **794311**

### Support mural pour ClickShare

Support mural en forme de disque pour Barco ClickShare C-5, C-10, CX-20, CX-30.

**NEW**



RÉF BARCO B573071K RÉF. **794307**

# Barres ClickShare BARCO pour petites à moyennes salles



BARCO

INSTALLATION ET ÉQUIPEMENT MULTIMÉDIA

## Barres ClickShare de visioconférence tout-en-un haut de gamme pour des réunions hybrides fluides et stimulantes

Les barres de visioconférence ClickShare vous permettent d'organiser des conférences sans fil fluides et stimulantes avec n'importe quelle plateforme de visioconférence. Leur qualité visuelle impressionnante et leur clarté audio supérieure contribuent à créer des conversations très naturelles lors des réunions hybrides. Résultat, tous les participants se sentent parfaitement vus et entendus, qu'ils se trouvent dans la salle ou à distance.

- › Garantie SmartCare - 5 ans
- › Solution carbone neutre
- › ClickShare conférence inclus
- › Technologie Byod et Byom inclus

NEW

GARANTIE 05 ANS



Réf. 794315



### FONCTIONS DE CONFÉRENCE SANS FIL INTÉGRÉES

- BOUTONS INCLUS
- SOURCES SUR ÉCRAN
- PRISE EN CHARGE DE DEUX ÉCRANS
- FONCTIONNALITÉS VIDÉO PILOTÉES PAR LA COMPOSITION ET CADRAGE DE GROUPE
- FONCTIONNALITÉS VIDÉO AVANCÉES : CADRAGE DE L'INTERVENANT
- CAMÉRA AVEC CAPTEUR 4K ET CHAMP DE VISION DE 120°
- FONCTIONNALITÉS AUDIO DE HAUTE QUALITÉ :
- 6 MICROPHONES MEMS, HAUT-PARLEUR STÉRÉO, SUPPRESSION DU BRUIT DE FOND ET DE L'ÉCHO ACOUSTIQUE
- INTERACTIVITÉ AVANCÉE : TOUCHBACK, ANNOTATION ET TABLEAU NOIR
- STATION DE SALLE FILAIRE ADAPTÉE AU PARTAGE DE CONTENU 4K

REF BARCO

### CLICKSHARE BAR PRO CLICKSHARE BAR CORE

	Oui	Oui
	2	1
	2	1
	Oui	-
	Oui	Oui
	Oui	-
	Oui	Oui
	Oui	Oui
	Oui	-
	Oui	-
	Oui	-
RÉF.	R9861633EUB <b>792896</b>	R9861632EUB1 <b>794315</b>

## Toutes la gamme BARCO est chez nous !

Contactez votre commercial pour plus d'informations !



# Duplicateurs HDMI® et DisplayPort

## Duplicateurs HDMI® Full HD

Splitters HDMI 1.4 en 2 à 16 ports supportant une résolution de 1080p@60Hz ou (4K@30Hz) avec EDID



Réf. 052044

SORTIES	BANDE PASSANTE	RÉF.
2	8.91 Gbps	<b>052044</b>
4	8.91 Gbps	<b>052045</b>
16	8.91 Gbps	<b>052047</b>



Réf. 052045



Réf. 052047

## Duplicateurs HDMI® 2.0 avec prise en charge HDR

A



B



C



	SORTIES	BANDE PASSANTE	RÉSOLUTION	SIGNAL	MATÉRIAU	ALIMENTATION	RÉF.
<b>A</b>	2 HDMI®	600 MHz	4K	4 : 4 : 4 @ 60 Hz	Métal	Transformateur fourni	<b>052028</b>
<b>B</b>	4 HDMI®	600 MHz	4K	4 : 4 : 4 @ 60 Hz	Métal	Transformateur fourni	<b>052029</b>
<b>C</b>	8 HDMI®	600 MHz	4K	4 : 4 : 4 @ 60 Hz	Métal	Transformateur fourni	<b>052039</b>

## Splitters HDMI® 4K 2 à 4 ports

Splitters HDMI 2.0 en 2 ou 4 ports supportant une résolution de 4K @ 60Hz .



Réf. 051157



Réf. 765411



Réf. 051173

	NB DE PORTS	ECHANTILLONNAGE	RÉF.
ATEN VS182A	2	4 : 2 : 0	<b>051157</b>
ATEN VS184A	4	4 : 2 : 0	<b>051166</b>
ATEN VS182B	2	4 : 4 : 4	<b>051178</b>
ATEN VS184B	4	4 : 4 : 4	<b>765411</b>
VSO108HB	8 HDMI®	4 : 4 : 4 @ 60 Hz	<b>051173</b>
VSO110HA	10	4 : 2 : 0 @ 60 Hz	<b>250119</b>



Réf. 250119

## Hub DisplayPort 2 et 4 ports

- › Bande passante : HBR2
- › Résolution : 4096 x 2160

- › Matériau : Métal
- › Alimentation : Transformateur fourni

GARANTIE  
**02** ANS



Réf. 250205



Réf. 250215



	SORTIES	RÉF.
VS192	2	<b>250205</b>
VS194	4	<b>250215</b>

## Hub DisplayPort 2 écrans

- › Bande passante : HBR2
- › Résolution : 4096 x 2160
- › Support de l'audio : oui
- › Matériau : métal
- › Alimentation : USB



	SORTIES	RÉF.
	2	<b>250201</b>

INSTALLATION ET ÉQUIPEMENT MULTIMÉDIA

# Convertisseurs & commutateurs audiovisuels

## Convertisseurs HDMI® vers vidéo

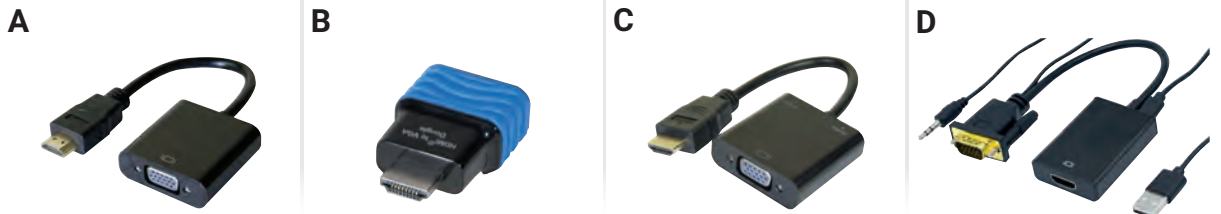

	ÉCRAN	LONGUEUR	RÉSOLUTION	MATÉRIAU	AUDIO	RÉF.
<b>A</b> Convertisseur HDMI®	VGA	23 cm	Full HD / 1600 x 1200	Plastique	Non	<b>051221</b>
<b>B</b> Mini convertisseur HDMI®	VGA	-	Full HD / 1600 x 1200	Plastique	Non	<b>051238</b>
<b>C</b> Convertisseur HDMI®	VGA	15 cm	Full HD / 1600 x 1200	Plastique	Oui (Jack 3.5 mm)	<b>051248</b>
<b>D</b> Convertisseur VGA	HDMI®	17 cm	Full HD / 1600 x 1200	Plastique	Oui (Jack 3.5 mm)	<b>051246</b>

## Convertisseur DVI-D vers VGA

Équipé d'un câble souple de 15 cm, il permet ainsi d'éviter les tensions sur les connecteurs et les faux-contacts.

› Résolution : 1920 x 1200



Convertisseur DVI-D vers VGA RÉF. **050523**

## Amplificateur de signal

**Boostez votre signal VGA ou HDMI® !**

- › Réf. **050216** :
- › Réf. **050218** :
- › Connectique : HDMI®
- › Connectique : HDMI®
- › Résolution : 1920 x 1080
- › Résolution : 4K x 2K
- › Distance : 30 + 1,80 m
- › Distance : 40,0 m



**ATEN**

	RÉF.
Amplificateur de signal VGA	<b>050216</b>
Amplificateur de signal HDMI®	<b>050223</b>

## Commutateurs HDMI® 3 à 8 ports

Ces commutateurs permettent de relier de 4 à 8 appareils HDMI® sur un seul afficheur (écran LCD, vidéoprojecteur...) et de commuter d'une source à l'autre automatiquement



**ATEN**

	ENTRÉES	RÉSOLUTION	RÉF.
ATEN VS381C	3	4K	<b>049996</b>
ATEN VS481C	4	4K	<b>050071</b>
ATEN VS0801H	8	1080p	<b>051981</b>
ATEN VS0801HB	8	4K	<b>049994</b>



Réf. **049994**

## Commutateur HDMI® 2.0

Switchs HDMI en 3 ou 5 ports supportant une résolution de 4K@60Hz grâce à une bande passante de 18Gbps



Réf. **050178**

**NEW**



Réf. **050179**

**NEW**

	ENTRÉES	RÉSOLUTION	RÉF.
	3	4K @ 60Hz	<b>050178</b>
	5	4K @ 60Hz	<b>050179</b>

# evoko

## Evoko Delo connection manager

### La solution inclusive pour les salles de réunion !

Evoko Delo est une solution plug & play indépendante de toute technologie, destinées aux systèmes BYOD et aux systèmes de visioconférence Microsoft Teams Rooms. Aucun logiciel n'est nécessaire grâce à la puissance de l'USB-C™.

C'est aussi une solution astucieuse pour équiper les salles de réunion sans cordons et équipements visibles.

Le système s'installe sous les tables de réunion avec un système de balanciers masqués pour une tension parfaite et un rangement des cordons toujours optimal.

Evoko Delo consiste en :

- > un système de 4 cordons USB-C™ servant à la charge des périphériques des intervenants (60W/ligne lorsque tous sont en charge), ainsi qu'au partage de contenus sur un écran via la sortie DP Alt Mode des appareils sur l'USB-C™.
- > un convertisseur 4 entrées USB-C™ (DisplayPort Alt mode 1.2 et 1.4) vers HDMI 2.0 ainsi qu'un HUB 2 ports USB-A 5Gbps pour accessoires (haut-parleurs, caméra) ou écran tactile.

Il est possible de chaîner jusqu'à 3 DELO pour les grandes salles.

- > Longueur : USB-C 2m
- > Ports :
  - 4x USB-C 2 10Gbps
  - 2x USB-A 5Gbps
  - 1x HDMI 2.0 out
  - RJ45 et WiFi 2.4GHz pour utiliser le logiciel Delo management console (PC uniquement)

### La configuration BYOD/BYOM type

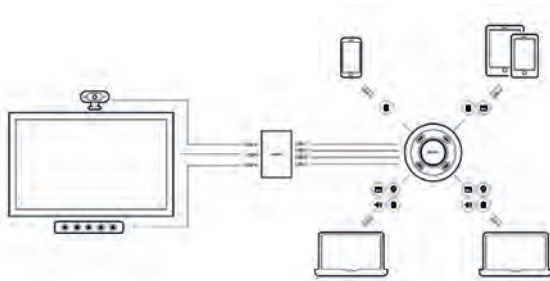

### La configuration PC/MTR type

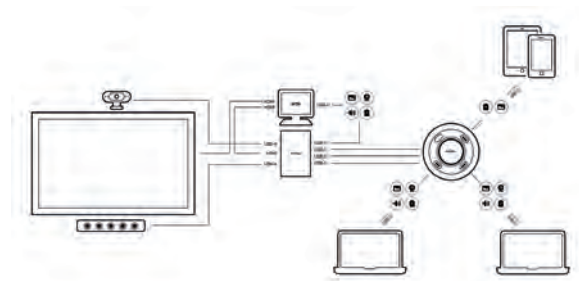

# Solutions ATEN pour salles de réunions



## Émetteur / récepteur HDBaseT 3.0 ATEN VE1843

**Intègre les fonctions d'un transmetteur et d'un récepteur dans un seul appareil !**

Basé sur la technologie HDBaseT 3.0, le VE1843 prolonge les signaux non compressés True 4K jusqu'à 100 m sur un seul câble Cat 6A (câble Cat 6A certifié HDBaseT3) avec une latence nulle, ainsi les signaux IR, RS-232, Ethernet, audio indépendant et USB 2.0 avec les dernières normes HDBaseT.

- › Résolution : jusqu'à 4096 x 2160 @ 60 Hz (4:4:4) ; avec prise en charge HDR
- › Conforme aux normes HDBaseT 3.0
- › HDCP 2.3



	RÉF. ATEN	RÉF.
Émetteur / récepteur HDBaseT 3.0	VE1843	<b>049094</b>

## Émetteur et récepteur HDMI 4K sur IP avec PoE

Délivre des signaux AV 4K visuellement sans perte avec une faible latence sur longue distance via un réseau Gigabit standard.

Ce système offre des fonctionnalités multiples : extenseur vidéo, splitter vidéo, commutateur matriciel, vidéo wall.

- › Résolution : jusqu'à 4096 x 2160 @ 30 Hz (4:4:4)
- › Peut fonctionner en point à point jusqu'à 100m ou via un réseau Ethernet
- › Gestion sur interface graphique web



	RÉF. ATEN	RÉF.
Émetteur HDMI® 4K sur IP avec PoE	VE8952T	<b>250128</b>
Récepteur HDMI® 4K sur IP avec PoE	VE8952R	<b>250129</b>

## Matrice 5 x 2 True 4K avec contrôle par relais, RS232, IR

**Solution multi-en-un pour équiper une salle de réunions**

L'ATEN VP3520 est une solution permettant avec un seul appareil de gérer une petite salle de réunion. Cinq intervenants peuvent diffuser leurs affichages sur 2 sorties vidéos différentes. LE VP3520 gère aussi la partie audio.

- › Trois entrées HDMI® + 2 HDBaseT
- › Une sortie HDMI® + 1 HDBaseT avec 1 sortie relais et une prise pour pilotage RS-232
- › Entrée micro
- › Sortie audio pour sonorisation d'ensemble



	RÉF. ATEN	RÉF.
Matrice 5 x 2 True 4K avec Contrôle par relais, RS232, IR	VP3520	<b>049089</b>

## VP2120 Quadrevision collaborative sur WiFi

**Facilite les réunions improvisées avec une technologie sans fil !**

Le VP2120 permet à 4 participants sans fil et 1 en local de rejoindre une réunion en WiFi depuis des ordinateurs portables ou des smartphones.

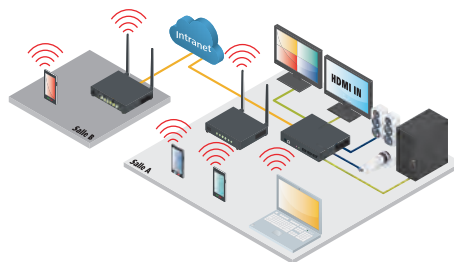

- Audio
- HDMI®
- RJ45

	RÉF.
ATEN VP2120 Quadrevision collaborative sur WiFi	<b>050569</b>

## Bloc de commande à 12 boutons

Bloc de commande à 12 boutons entièrement personnalisable qui intègre un contrôleur avec un clavier.

Prend en charge diverses connexions d'interface de contrôle : 2 x ports RS-232, 2 x canaux de relais, 1 x entrée numérique et 1 x port Ethernet

- › 125 combinaisons de disposition de 6 à 12 boutons
- › Prise en charge KNX IP native
- › Interface utilisateur graphique Web pour une configuration facile du système



	RÉF. ATEN	RÉF.
Bloc de commande à 12 boutons	VK0200	<b>250114</b>

## Système de roombooking avec écran 10"

- › Écran tactile 10" PoE
- › Compatible Microsoft Office 365 Calendar, Google Calendar et Microsoft Exchange Server
- › Barres lumineuses LED éclairant dans des couleurs définies par l'utilisateur pour indiquer d'un coup d'œil la disponibilité de la salle



	RÉF. ATEN	RÉF.
Système de roombooking avec écran 10"	VK430	<b>250122</b>

# Sonorisation BOSE PROFESSIONAL



## AUDIOPACKS



Réf. 794021



Réf. 794022



Réf. 794023

**AudioPack Pro** est une solution tout-en-un pratique et prête à l'installation, assurant la diffusion de musiques d'ambiance et d'annonces vocales dans votre espace commercial, avec la qualité audio emblématique de Bose Professional.

**Contenu du pack :**

Les enceintes FreeSpace FS associent durabilité, performance, esthétique et facilité d'installation, avec un son d'une homogénéité remarquable.

L'amplificateur de zone intégré FreeSpace IZA 190-HZ fournit un son haut de gamme et constitue une solution facile à configurer et à utiliser, avec une grande souplesse d'extension lorsque vous avez besoin d'utiliser davantage d'enceintes



**APPLICATIONS**

- › Petites entreprises
- › Cafés
- › Magasins
- › Restaurants
- › Bureaux
- › Instituts de beauté et spas
- › Établissements scolaires

	BLANC	NOIR
Audiopack Pro C4W	<b>794021</b>	-
Audiopack Pro S4	<b>794023</b>	<b>794022</b>
Commande volume CC1	<b>745835</b>	<b>773858</b>
Commande volume et source CC2	<b>773856</b>	<b>773857</b>
Kit mise en rack IZA	-	<b>780032</b>

## ENCEINTES

Les **enceintes Bose Professional** sont conçues pour une grande variété d'applications commerciales, dont la sonorisation de commerces, d'hôtels, de centres commerciaux, de restaurants, de salles de conférences, de bars et de salles de sport. Installée en surface, encastrée ou suspendues, elles garantissent un son de qualité exceptionnelle et offrent aux clients de magasins et d'hôtels/restaurants un moment agréable avec une marque qu'ils connaissent et apprécient.

La **gamme DesignMax** est le premier choix des concepteurs audio à la recherche des meilleures performances sonores dans une gamme d'enceintes esthétiques encastrables au plafond, montées en surface et suspendues. Leur esthétique moderne s'intègre à tout espace, et les modèles résistants aux intempéries sont conçus pour une utilisation en extérieur.



Les systèmes caisson de graves/satellite Bose® **FreeSpace® 3**, héritiers du légendaire système **Accoustimass**, sont des systèmes de sonorisation conçus pour des applications d'installation dans des petites et moyenne surfaces, exigeant une restitution sonore de haute-fidélité et une bande passante étendue, pour les voix comme pour la musique. Les satellites et les caissons de basses sont disponibles en version encastrable ou en saillie, librement mélangeables, ce qui procure une souplesse de déploiement répondant aux besoins d'un grand nombre d'applications. **Les systèmes FreeSpace® 3** assurent une couverture sonore étendue, et leur courbe de réponse descend jusqu'à 40 Hz.

L'enceinte d'extérieur large bande **FS360** est conçue pour s'encastrer au sol ou hors sol dans des centres commerciaux, des terrasses de restaurants, des complexes hôteliers et des parcs à thème. Couverture horizontale de 360° et plage de fréquences jusqu'à 60 Hz.



	TYPE D'ENCEINTE	UNIQUE/PAIRE	PUISSANCE	MAX SPL	INTÉRIEUR/EXTÉRIEUR	BLANC	NOIR
FreeSpace FS2SE	Surface	Paire	16W	87 dB	Intérieur/extérieur	<b>752711</b>	<b>752710</b>
FreeSpace FS2P	Suspendue	Paire	16W	87 dB	Intérieur	<b>752707</b>	<b>752706</b>
FreeSpace FS4CE	Plafond	Paire	40W	105dB	Intérieur/extérieur	<b>772720</b>	<b>791611</b>
FreeSpace FS4SE	Surface	Paire	40W	106dB	Intérieur/extérieur	<b>793278</b>	<b>793165</b>
FreeSpace 3 Flush-Mount Acoustimass Bass Module	Surface	Single	40W	96dB	Intérieur	<b>773860</b>	<b>753167</b>
FreeSpace 3 Flush-Mount Satellites	Encastrable	Paire	48W	84dB	Intérieur	<b>752359</b>	<b>753168</b>
FreeSpace 3 satellites encastrables	Encastrable	Paire	200W	102dB	Intérieur	<b>745853</b>	<b>765594</b>
FreeSpace 3 Surface-Mount Acoustimass Bass Module	Surface	Paire	48W	93dB	Intérieur	<b>745849</b>	<b>745852</b>

	TYPE D'ENCEINTE	UNIQUE/PAIRE	PUISSANCE	MAX SPL	INTÉRIEUR/EXTÉRIEUR	VERT
FreeSpace 360P Series II system	Surface	Unique	80W	100 db	Extérieur	<b>700107</b>

# Sonorisation BOSE PROFESSIONAL



## PRODUITS PORTABLES

### S1 Pro +

Donnez une dimension professionnelle partout où vous voulez diffusez du son. Polyvalente, portable et puissante, l'enceinte sans fil S1 Pro+ vous sera indispensable pour donner le rythme dans votre jardin, au bar, au parc ou pour tout autre rassemblement plus important. Diffusez votre playlist et branchez un micro ou votre instrument préféré.

- > Type d'enceinte : portable
- > Unique/paire
- > Puissance : 150 W
- > Max SPL : 103 dB
- > Intérieur/extérieur : intérieur
- > Poids par enceinte (kg) : 6,5

Réf. 753389



Réf. 753316



Réf. 753388



Réf. 753333



Réf. 903118

GARANTIE 02 ANS

	BLANC	NOIR
S1 Pro +		<b>753389</b>
<b>ACCESSOIRES</b>		
Housse de protection S1 Pro+	<b>753323</b>	<b>753316</b>
Émetteur-récepteur sans fil Mic/Line Bose S1 Pro+		<b>753333</b>
Émetteur-récepteur sans fil Mic/Line Bose S1 Pro+ - XLR		<b>753388</b>
Trépied pour enceinte BOSE S1/S1 PRO+, Charge maximum supportée : 50 kg, Réglable en hauteur : de 1060 à 1920 mm		<b>903118</b>

### L1 Pro 8

Le L1 PRO8 se manipule facilement et se configure rapidement. Il offre une couverture étendue avec un système Line Array de 8 transducteurs 2" à aimant néodyme articulés et disposés en C. Ce système offre une couverture horizontale à 180° avec une large dispersion verticale, qui permet au public de vous entendre clairement qu'il soit assis ou debout, ou même au fond des salles de petite et moyenne taille, comme les cafés ou les pubs.

- > Type d'enceinte : Autoportant
- > Unique
- > Puissance RMS : 300 W
- > Puissance de pointe : 240 W
- > Max SPL : 118 dB
- > Intérieur/extérieur : intérieur
- > Poids par enceinte (kg) : 18
- > Couleur : noir



Réf. 760321  
773849

L1 Pro 8  
Sacoche pour système L1 Pro8

### L1 Pro16

Le L1 Pro16 est un système Line Array simplifié produisant une forte pression acoustique et une réponse étendue dans les basses fréquences. Il offre une couverture polyvalente avec un système Line Array de 16 transducteurs 2" à aimant néodyme articulés disposés en J. Ce système permet une couverture horizontale à 180°, un contrôle vertical poussé en haut, une large dispersion en bas pour que le public profite d'une couverture sonore sans égale, que le système soit installé au sol ou sur une scène surélevée, même au fond des salles de taille moyenne et de grande taille.

- > Type d'enceinte : Autoportant
- > Unique
- > Puissance : 1250 dB
- > Puissance : 1000 W
- > Max SPL : 124 dB
- > Intérieur/extérieur : intérieur
- > Poids par enceinte (kg) : 24,8
- > Couleur : noir



Réf. 760379  
773851

L1 Pro16  
Sacoche pour système L1 Pro16

GARANTIE 02 ANS

## AMPLIFICATEURS

Idéaux pour les applications d'extension de zone, les amplificateurs PowerSpace de Bose améliorent toute installation sonore commerciale haut de gamme avec une alimentation propre et fiable et une connectivité numérique.

GARANTIE 05 ANS



	PUISANCE	NBRE ENTRÉES	NBRE SORTIES	IMPÉDANCE	PRÉAMPLI	FORMAT EN U (+LARGEUR)	CONFIGURATION	RÉF.
Freespace IZA 190HZ	1 x 90W	2 x stereo RCA, 1 x XLR 1/4-inch TRS combo	1	100V	Oui	1/2U (accessoire 1U)	DIP switch	<b>791889</b>
Freespace IZA 250LZ	2 x 50W	2 x stereo RCA, 1 x XLR 1/4-inch TRS combo	2	8 Ω	Oui	1/2U (accessoire 1U)	DIP switch	<b>792958</b>
Freespace IZA 2120HZ	2 x 120W	2 x stereo RCA, 2 x Euroblock	2	100V	Oui	1U (1 rack)	DIP switch	<b>751176</b>
Freespace IZA 2120LZ	2 x 120W	2 x stereo RCA, 2 x Euroblock	2	8 Ω	Oui	1U (1 rack)	DIP switch	<b>792139</b>
PowerSpace P4300A	4 x 300W	4 x Euroblock	4 x terminal block	100V - 8Ω	Non	1U (1 rack)	DIP switch	<b>791625</b>
PowerSpace P2600A	2 x 600W	2 x Euroblock	2 x terminal block	100V - 8Ω	Non	1U (1 rack)	DIP switch	<b>792279</b>
PowerSpace P21000A	2 x 1000W	2 x Euroblock	2 x terminal block	100V - 8Ω	Non	1U (1 rack)	DIP switch	<b>772569</b>
PowerSpace P4150+	4 x 150W	4 x Euroblock	4 x terminal block	100V - 8Ω	Oui	1U (1 rack)	Web interface	<b>793084</b>
PowerSpace P4300+	4 x 300W	4 x Euroblock	4 x terminal block	100V - 8Ω	Oui	1U (1 rack)	Web interface	<b>765278</b>



## SONOS

### ENCEINTES TOUT-EN-UN

#### ERA 100

Une acoustique et connectivité nouvelle génération

- › Design élégant
- › Entrée USB-C™
- › Poids (Kg) : 2.02
- › Compatible avec Amazon music, Apple music, Spotify...

MOINS ENERGIIVORE



ERA 100  
BLANC 600319 NOIR 600318

#### ERA 300

Un design révolutionnaire pour une immersion dans l'audio spatial

- › Idéale pour le home-cinéma en enceinte arrière
- › Architecture qui permet de distribuer le son dans toute la pièce
- › Entrée USB-C™
- › Poids (Kg) : 4.47
- › Dolby Atmos

MOINS ENERGIIVORE



ERA 300  
BLANC 600321 NOIR 600320

#### FIVE

Un son exceptionnel dans toute la pièce

- › Idéale pour créer une expérience multiroom dans différentes pièces de votre maison
- › Double orientation (horizontale, verticale)
- › Entrée Jack 3,5mm
- › Poids (Kg) : 6,3
- › Compatible avec Amazon music, Apple music, Spotify...



FIVE  
BLANC 600072 NOIR 600071

### ENCEINTES NOMADES

#### MOVE GEN 2

Une enceinte, des possibilités infinies

NEW

- › Entrée USB-C™
- › Autonomie batterie : environ 24h
- › Poids (Kg) : 3
- › Compatible avec Amazon music, Apple music, Spotify...



MOVE GEN 2  
BLANC 600346 NOIR 600347

### BARRES DE SON HOME-CINÉMA

#### RAY

- › Pour les petites et moyennes pièces
- › Idéale pour les TV de 55"
- › Très compacte
- › Idéale pour un premier home-cinéma
- › 4 hauts-parleurs internes



RAY  
BLANC 600257 NOIR 600258

#### BEAM GEN 2

- › Pour les moyennes et grandes pièces
- › Idéale pour les TV de 65"
- › Un son haute définition
- › 5 hauts-parleurs internes



BEAM GEN 2  
BLANC 600150 NOIR 600151

#### ARC

- › Pour les grandes et très grandes pièces
- › Idéale pour les TV de 50" ou plus
- › Un son digne d'une salle de cinéma
- › Une barre de son intelligente Premium



ARC  
BLANC 600028 NOIR 600029

### CAISSONS DE BASSES

#### SUB MINI

Le caisson d'entrée de gamme

- › Idéal pour les pièces de petite à moyenne taille
- › Plongez au cœur de l'action ou de la musique plus intensément
- › Trueplay



SUB MINI  
BLANC 600264 NOIR 600265

#### SUB GEN 3

Le caisson Premium

- › Idéal pour les pièces de moyenne à grande taille
- › Des bases puissantes pour vous faire vibrer



SUB GEN 3  
BLANC 600031 NOIR 600032

### LECTEURS RÉSEAU

#### PORT

Écoutez vos contenus dans toutes les pièces

Profitez de l'expérience Sonos sur votre système Hi-Fi ou votre lecteur CD



PORT  
RÉF. 500005

#### AMP

Alimentez vos enceintes passives, votre platine vinyle et créez la maison intelligente

- › Dispose de boutons de contrôle du volume
- › Amplificateur intégré
- › Amplifie le home cinéma



AMP  
RÉF. 500003

# Matrices audiovisuelles

## Système matriciel modulaire

Ce châssis permet de définir de manière évolutive et facile un système matriciel audio-vidéo multiformat grâce à un système de cartes enfichables jusqu'à 32 sources et 32 écrans.

- › Signaux d'entrée : VGA, DVI, HDMI®, HDBaseT
- › Signaux de sortie : DVI, HDMI®, HDBaseT
- › Fonction mur d'images
- › Jusqu'à 4 cartes en entrée et 4 en sortie comportant 4 ports chacune



**Jusqu'à 32 sources et 32 entrées de connectiques différentes !**



	RÉF ATEN	RÉF.
Châssis modulaire 16x16	VM1600A	<b>050052</b>
Châssis modulaire 32x32	VM3250A	<b>050806</b>
Carte 4 entrées VGA	VM7104	<b>050061</b>
Carte 4 entrées HDBaseT	VM7514	<b>050062</b>
Carte 4 sorties HDBaseT	VM8514	<b>050063</b>
Carte 4 entrées HDMI®	VM7804	<b>050053</b>
Carte 4 entrées DVI	VM7604	<b>050054</b>
Carte 4 sorties HDMI®	VM8804	<b>050058</b>
Carte 4 sorties DVI	VM8604	<b>050059</b>
Carte 4 entrées HDMI® 4K	VM7824	<b>050066</b>
Carte 4 entrées 10G	VM7584K1	<b>050067</b>
Carte 4 sorties HDMI® 4K	VM2824	<b>049099</b>
Carte 4 sorties 10G	VM8584K1	<b>049098</b>

Consultez-nous

VUE AVANT



Réf. 050052

VUE ARRIÈRE ÉQUIPÉE



Réf. 050053

VUE ARRIÈRE NON ÉQUIPÉE



Réf. 050058

VUE ARRIÈRE ÉQUIPÉE



Réf. 050067



## Matrice VGA et HDMI®

› Réf. 052013 et Réf. 052007 : matrices upscales avec fonction mur d'images

GARANTIE  
**02** ANS

VUE AVANT



VUE ARRIÈRE



Réf. 957430

VUE AVANT



VUE ARRIÈRE



Réf. 052013



	NOMBRE D'ENTRÉES	NOMBRE DE SORTIES	RÉSOLUTION (PIXELS)	TYPE DE COMMUNICATION	RÉF ATEN	RÉF.
Connexion VGA + audio	2	2	1920 x 1440	Bouton poussoir	VS0202	<b>052001</b>
Connexion et scaling HDMI® High Speed	4	4	1080p	Bouton poussoir, télécommande, RS-232	VM5404H	<b>052013</b>
Connexion et scaling HDMI® High Speed	8	8	1080p	Bouton poussoir, télécommande, RS-232	VM5808HA	<b>052054</b>
HDMI® 2.0 scaling et mur d'images HDMI®	4	4	4K + 3D	Bouton poussoir, télécommande, RS-232, RJ45	VM6404HB	<b>052015</b>
HDMI® 2.0 10.2Gbps	2	2	3840x2160	Bouton poussoir, télécommande RS-232	VM0202H	<b>052019</b>
HDMI® 2.0 10.2Gbps	4	4	4096x2160	Bouton poussoir, télécommande RS-232	VM0404HA	<b>957430</b>
HDMI® 2.0 18Gbps	4	4	3840x2160	Bouton poussoir, télécommande RS-232	VM0404HB	<b>250111</b>
HDMI® 2.0 18Gbps	8	8	3840x2160	Bouton poussoir, télécommande RS-232	VM0808HB	<b>250112</b>
Scaling et mur d'images DVI	4	4	1920 x 1200	Bouton poussoir, télécommande, RS-232, RJ45	VM5404D	<b>052016</b>



## Solution de levage d'écran motorisé sol-mur

GARANTIE  
**05**  
 ANS

Réglez votre écran à la bonne hauteur en toute simplicité !

- › Dimensions écran : de 65 à 86"
- › VESA : 300 x 300 à 800 x 600
- › Poids max supporté : 140 kg
- › Distance min - max sol / centre écran (mm) : 806 - 1786
- › Adaptation de la hauteur (mm) : 980
- › Vitesse du système de levage : 50 mm/s
- › Couleur : blanc (existe en noir)



RÉF VOGEL'S	RÉF.
Solution de levage écran motorisé RISE 2005 50 W EU	<b>903537</b>

## Pied de sol de levage d'écran motorisé

GARANTIE  
**05**  
 ANS

Ajustez votre écran à la bonne hauteur en toute sécurité !

- › Taille de l'écran : de 65 à 86"
- › VESA : 300 x 300 à 800 x 600
- › Poids max supporté : 120 kg
- › Distance min - max sol / centre écran (mm) : 862 - 1842 (réf. **903538**) et 894 - 1874 (réf. **903539**)
- › Adaptation de la hauteur (mm) : 980
- › Vitesse du système de levage : 50 mm/s
- › Couleur : noir



RÉF VOGEL'S	RÉF.
Pied de sol de levage d'écran motorisé RISE 5105	<b>903538</b>
Chariot élévateur d'écran motorisé RISE 5205	<b>903539</b>

## Kit tableau blanc 75"

GARANTIE  
**05**  
 ANS

Ce kit est à utiliser avec la solution sol/mur de système de levage d'écran motorisé RISE de Vogel's (Réf. **903537**). Grâce à lui, vous pourrez monter un tableau blanc à gauche et à droite d'un écran de 75".

- › Dimensions (h x L x p) : 1020 x 3627 x 142 mm
- › Taille de l'écran : 75"
- › Inclinaison : +/-4°
- › Couleur : blanc



RÉF VOGEL'S	RÉF.
Kit tableau blanc 75" RISE A217	<b>903541</b>

## Pied de sol pour mur d'images 2 x 2

GARANTIE  
**05**  
 ANS

Ce pied de sol pour mur d'images convient aux écrans LCD de 55" avec un poids maximum de 80 kg par écran. Grâce aux bandes d'interface (3D) spécialement conçues, vous pourrez facilement aligner n'importe quel écran sur les axes X, Y et Z. Même après l'installation, les écrans restent facilement accessibles à des fins de maintenance.

- › Convient aux écrans LCD
- › Taille des écrans : de 46 à 55"
- › VESA : 400 max (verticalement) 1900 max (horizontalement)
- › Longueur poteau : 2000 mm
- › Hauteur : 2084 mm
- › Couleur : noir



RÉF VOGEL'S	RÉF.
Pied de sol pour mur d'images 2 x 2 FVW2255	<b>903544</b>

## Interface mur à LED pour la Philips FHD 110BDL9112

GARANTIE  
**05**  
 ANS

Spécialement développé pour la série BDL de Philips !

Il s'agit d'un kit d'interface complet pour créer un mur vidéo FHD 4x4 utilisant les écrans LED de la série Philips FHD BDL. Ce kit est conçu pour se combiner facilement avec le système universel Connect-it (directement sur le mur, en solution sol/plafond ou encore avec un pied de sol ou trolley de la gamme Connect-it).

- › Orientation : paysage
- › Configuration du mur d'images : 4 x 4
- › Convient au type d'écran LED de la marque Philips
- › Couleur : noir



RÉF VOGEL'S	RÉF.
Interface mur à LED pour la Philips INT8001	<b>903542</b>

## Support mural pop-out

GARANTIE  
**05**  
 ANS

Ce support est un kit composé d'un support mural vidéo pop-out et de barres VESA verticales ajustables 3D. Il est conçu pour un montage mural et doit être utilisé avec les barres VESA horizontales PFB 34\*\*

- › Taille de l'écran : 40-65"
- › VESA : 200 x 200 à 600 x 400 (les barres horizontales sont à commander séparément)
- › Poids max supporté : 45 kg
- › Couleur : noir



RÉF VOGEL'S	RÉF.
Support mural pop-out PPM6704	<b>903543</b>

**Toute la gamme Vogel's est disponible !**

Contactez votre commercial pour plus d'informations !



# Supports pour écrans bureautiques

**PENSEZ-Y**

Retrouvez nos écrans bureautiques

Pages : 328 à 330



## Bien choisir son support écran

Quel que soit le type de support écran dont vous avez besoin, pour être sûr de sa compatibilité avec l'écran, il est essentiel d'en connaître le VESA (= standard de fixation des écrans). Il s'agit de la distance en mm entre chaque espace de fixation. Le 1er chiffre correspond à la distance horizontale, le 2nd à la distance verticale. Il faut également connaître le poids de l'écran et celui-ci doit être inférieur au poids supporté par le support.

Il existe 3 systèmes de fixation des supports écran de bureau :

### 1 A poser

Le support est simplement posé sur l'espace de travail. Afin de maintenir le poids de l'écran, le pied est donc assez large et peut être encombrant.



### 2 A fixer / percer

Contrairement au support précédent, celui-ci apporte un gain de place. Pour le positionner, il suffit de percer le bureau, puis de fixer le support via ce trou.



### 3 A pincer

Les supports à pincer prennent également peu de place. En effet, pour les installer, il suffit simplement de les pincer sur le rebord du bureau.



**dacomex**

GARANTIE 02 ANS



**aavara**

GARANTIE 10 ANS



**aavara**

GARANTIE 05 ANS

DIAGONALE	Jusqu'à 27"	Jusqu'à 24"	Jusqu'à 32"
VESA	75 x 75, 100 x 100	75 x 75, 100 x 100	75 x 75, 100 x 100, 200 x 100
POIDS MAX (EN KG)	10	12	15
AMPLITUDE VERT. (MM)	Fixe	Jusqu'à 370	Jusqu'à 470
INCLINAISON	+/-45°	+/-20°	+/-15°
PIVOT	+/-45°	+/-20°	+/-20°
ROTATION	360°	90°	90°
RANGEMENT CÂBLES	Oui	Oui	Oui
RÉF. FOURNISSEUR	D27-100B	TS011	TS021

RÉF. **903039**

RÉF. **903730**

RÉF. **902999**



**aavara**

GARANTIE 05 ANS



**dacomex**

GARANTIE 02 ANS

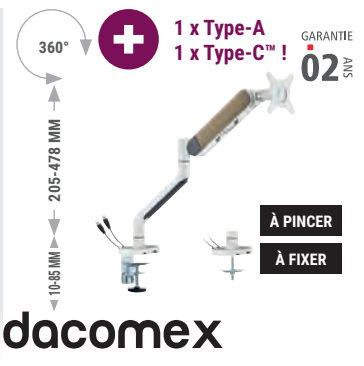

**dacomex**

GARANTIE 02 ANS

DIAGONALE	Jusqu'à 24"	13-27"	17-35"
VESA	75 x 75, 100 x 100	75 x 75, 100 x 100	75 x 75, 100 x 100
POIDS MAX (EN KG)	12	6,5	11
AMPLITUDE VERT. (MM)	Jusqu'à 370	De 160 à 410 mm	De 205 à 478 mm
INCLINAISON	+/-20°	+90/-45°	+/-90°
PIVOT	+/-20°	+/-90°	+/-90°
ROTATION	90°	360°	+/-180°
RANGEMENT CÂBLES	Oui	Oui	Oui
RÉF. FOURNISSEUR	TI011	D27-100CG	D35-100-CG-W

RÉF. **903731**

RÉF. **903748**

RÉF. **903127**

# Supports pour écrans bureautiques

## SUPPORTS ARTICULÉS À PINCER

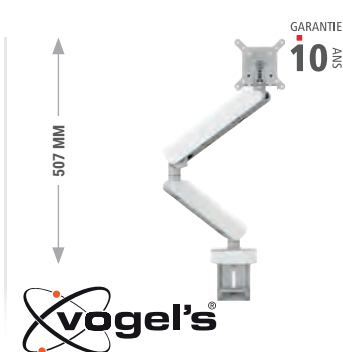
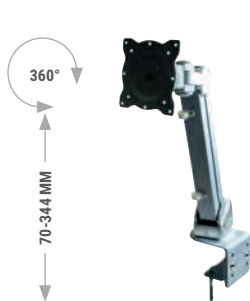

DIAGONALE	15-24°	Jusqu'à 43°	Jusqu'à 24°
VESA	75 x 75, 100 x 100	50 x 50 à 100 x 100	75 x 75, 100 x 100
POIDS MAX (EN KG)	8	10	10
AMPLITUDE VERT. (MM)	De 70 à 344	Jusqu'à 507 (milieu de l'écran)	Jusqu'à 440
INCLINAISON	15/75°	-20°/+105°	+90°/-20°
PIVOT	+/-90°	-/+90°	+/-90°
ROTATION	360°	-	90° (écran) - 360° (bras)
RANGEMENT CÂBLES	Oui	Oui	Oui
RÉF. FOURNISSEUR	ECF-903034	MOMO 4138	AC210

RÉF. **903034**

RÉF. **903532 \***

RÉF. **903751**

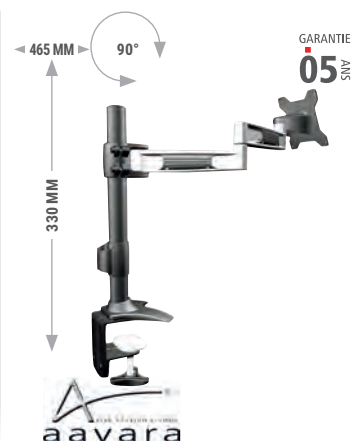
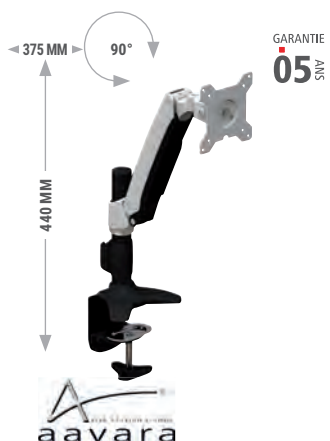

DIAGONALE	Jusqu'à 24°	Jusqu'à 24°	Jusqu'à 24°
VESA	75 x 75, 100 x 100	75 x 75, 100 x 100	75 x 75, 100 x 100
POIDS MAX (EN KG)	12	10	12
AMPLITUDE VERT. (MM)	Jusqu'à 330	Jusqu'à 440	Jusqu'à 330
INCLINAISON	+/-20°	+90°/-20°	+/-20°
PIVOT	+/-20°	+/-90° (horizontale)	+/-20°
ROTATION	90°	90° (écran) - 360° (bras)	90°
RANGEMENT CÂBLES	Oui	Oui	Oui
RÉF. FOURNISSEUR	TC110	AC110	TC210

RÉF. **903736**

RÉF. **903750**

RÉF. **903738**

## SUPPORTS ARTICULÉS À FIXER

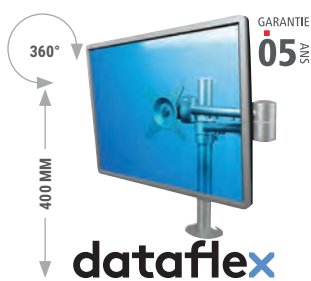

DIAGONALE	Jusqu'à 24°	Jusqu'à 24°
VESA	75 x 75, 100 x 100	75 x 75, 100 x 100
POIDS MAX (EN KG)	15	12
AMPLITUDE VERT. (MM)	-	Jusqu'à 330
INCLINAISON	+/- 90°	+/-20°
PIVOT	+/- 90°	+/-20°
ROTATION	360°	90°
RANGEMENT CÂBLES	Oui	Oui
LARGEUR CLOISON (MM)	-	-
RÉF. FOURNISSEUR	52.662	TI110

RÉF. **167393**

RÉF. **903735**



INSTALLATION ET ÉQUIPEMENT MULTIMÉDIA

# Supports multiples pour écrans bureautiques



Toute la gamme Dataflex est disponible, contactez votre commercial ! **dataflex**

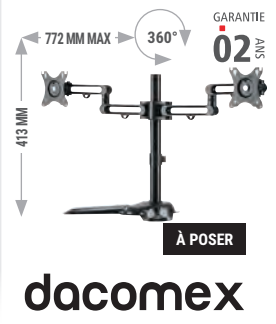
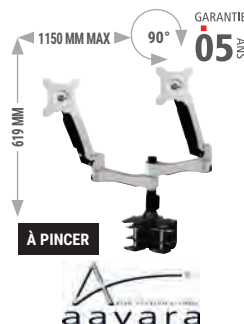
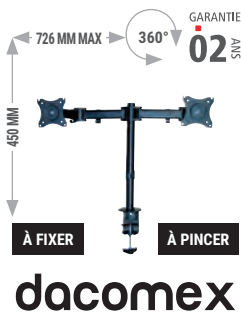
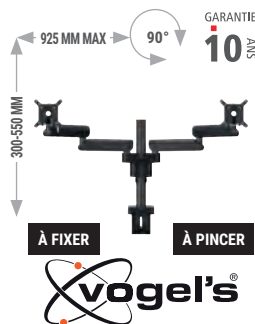

NOMBRE D'ÉCRANS	2	2	2	2
DIAGONALE	Jusqu'à 34"	13-27"	15-24"	17-32"
VESA	50 x 50 à 100 x 100	75 x 75, 100 x 100	75 x 75, 100 x 100	75 x 75, 100 x 100
POIDS MAX (EN KG)	20 par écran	8 par écran	10 par écran	8 par écran
AMPLITUDE VERT. (MM)	De 300 à 550	Jusqu'à 400	Jusqu'à 123	Jusqu'à 413
INCLINAISON	-20/+105°	+/-45°	+90/-20°	+/-30°
PIVOT	-	+/-90°	+/-90°	+/-30°
ROTATION	+/-90°	360°	90° (écran) - 360° (bras)	360°
RANGEMENT CÂBLES	Oui	Oui	Oui	Oui
RÉF. FOURNISSEUR	MOMO 2237	D27-100CG-2	AC742	D32-100B-2

RÉF. **903533**

RÉF. **903038**

RÉF. **903752**

RÉF. **903057**

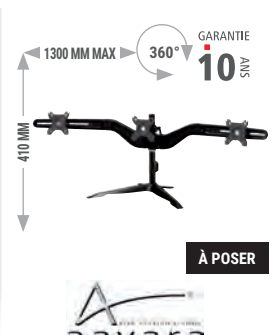
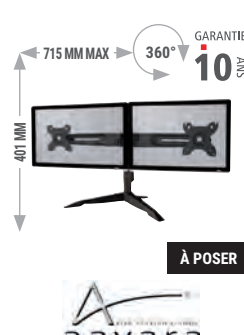
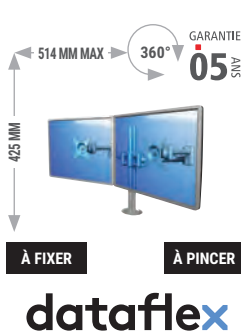
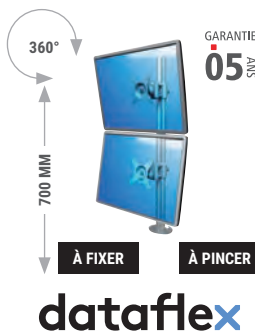

NOMBRE D'ÉCRANS	2	2	2	3
DIAGONALE	Jusqu'à 22"	Jusqu'à 24"	15-24"	15-24"
VESA	75 x 75, 100 x 100	75 x 75, 100 x 100	75 x 75, 100 x 100	75 x 75, 100 x 100
POIDS MAX (EN KG)	15 par écran	15 par écran	6 par écran	6 par écran
AMPLITUDE VERT. (MM)	Fixe	Jusqu'à 425	Jusqu'à 401	Jusqu'à 410
INCLINAISON	+/-90°	+/-90°	+/-15°	+/-15°
PIVOT	+/-90°	+/-90°	+/-15°	+/-15°
ROTATION	360°	360°	360°	360°
RANGEMENT CÂBLES	-	Oui	Oui	Oui
RÉF. FOURNISSEUR	52.672	52.632	DS200	DS300

RÉF. **167396**

RÉF. **167394**

RÉF. **902992**

RÉF. **902995**

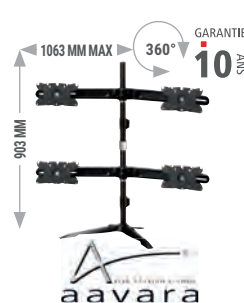
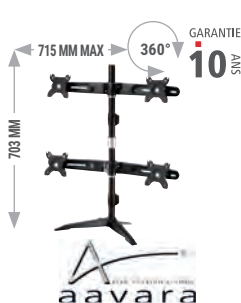
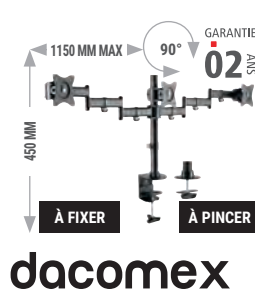

NOMBRE D'ÉCRANS	3	4	4	6
DIAGONALE	13-27"	15-24"	24-32"	15-24"
VESA	75 x 75, 100 x 100	75 x 75, 100 x 100	75 x 75, 100 x 100, 200 x 100	75 x 75, 100 x 100
POIDS MAX (EN KG)	8 par écran	6 par écran	8 par écran	6 par écran
AMPLITUDE VERT. (MM)	-	Jusqu'à 703	Jusqu'à 903	Jusqu'à 712
INCLINAISON	+/-45°	+/-15°	+/-15°	+/-15°
PIVOT	+/-45°	+/-15°	+/-15°	+/-15°
ROTATION	360°	360°	360°	360°
RANGEMENT CÂBLES	Oui	Oui	Oui	Oui
RÉF. FOURNISSEUR	D27-100CG-3	DS400	DS410	DS600

RÉF. **903128**

RÉF. **903003**

RÉF. **903756**

RÉF. **903004**

INSTALLATION ET ÉQUIPEMENT MULTIMÉDIA

**PENSEZ-Y**

Retrouvez tous nos téléviseurs professionnels

Pages : 269 et 270

# Supports plafonds et bras muraux

## SUPPORTS PLAFONDS

**A**

GARANTIE **05** ANS

aavara

**B**

GARANTIE **05** ANS

aavara

**C**

GARANTIE **05** ANS

Existe en silver

vogel's

**D**

GARANTIE **05** ANS

Supporte 2 écrans

aavara

**E**

GARANTIE **05** ANS

aavara

**F**

GARANTIE **02** ANS

S'adapte aux plafonds inclinés

dacomex

	VESA	POIDS MAX (KG)	INCLINAISON	PIVOT	ROTATION	LONGUEUR DU BRAS (MM)	RÉF. FOURNISSEUR	RÉF.
<b>A</b>	100 x 100 à 200 x 200	60	-15/0°	-	360°	924 à 1424	D9250+EF2020	<b>902941</b>
<b>B</b>	Jusqu'à 725 x 450	60	-15/0°	-	-	924 à 1424	D9250+EF6540	<b>902930</b>
<b>C</b>	De 100 x 100 à 400 x 400	80	Jusqu'à 20°	-	-	1400	CT1544	<b>903534</b>
<b>D</b>	Jusqu'à 725 x 450	60	-15/0°	-	-	924 à 1424	D9250+EF6540x2	<b>902950</b>
<b>E</b>	Jusqu'à 800 x 500	75	-15/0°	jusqu'à 130°	-	1024 à 1224	ECF-903231	<b>903231</b>
<b>F</b>	200 x 200 à 600 x 400	50	-25/0°	-	360°	1060 à 1560	C70-600FS	<b>903228</b>

## BRAS MURAUX

**A**

GARANTIE **10** ANS

aavara

**B**

GARANTIE **10** ANS

aavara

**C**

GARANTIE **05** ANS

vogel's

	VESA	POIDS MAX (KG)	INCLINAISON	PIVOT	ROTATION	DISTANCE MUR / ÉCRAN (MM)	RÉF. FOURNISSEUR	RÉF.
<b>A</b>	75 x 75, 100 x 100	18	+/-15°	+/-90°	-	55 à 162	ECF-903032	<b>903032</b>
<b>B</b>	75 x 75, 100 x 100	12	+/-20°	+/-20°	90°	90,7	ARO11	<b>903146</b>
<b>C</b>	75 x 75 à 200 x 200	16	+/-10°	Jusqu'à 120°	-	77	PFW 2030	<b>903366</b>

# Supports muraux pour écrans

**PENSEZ-Y**

Retrouvez nos afficheurs professionnels

Pages : 262 à 266

## BRAS MURAUX EXTENSIBLES

**A**



±90°  
±15°  
105-405 MM

**dacomex**

GARANTIE 02 ANS

**B**



±20°  
90°  
±20°  
265 MM

**aavara**

GARANTIE 10 ANS

**C**

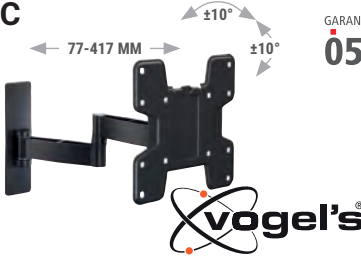

±10°  
±10°  
77-417 MM

**vogel's**

GARANTIE 05 ANS

**D**



±90°  
±15°  
105-562 MM

**aavara**

GARANTIE 10 ANS

**E**

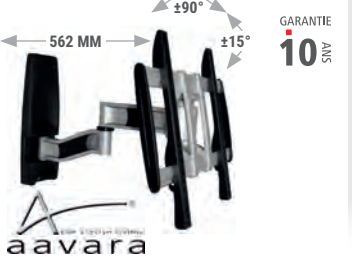

±90°  
±15°  
562 MM

**aavara**

GARANTIE 10 ANS

**F**

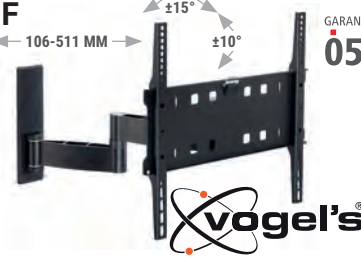

±15°  
±10°  
106-511 MM

**vogel's**

GARANTIE 05 ANS

**G**



±25°  
±3°  
153-485 MM

**dacomex**

GARANTIE 02 ANS

**NEW**

**Motorisé!**

**H**



±60°  
±15°  
110-550 MM

**aavara**

GARANTIE 10 ANS

**I**

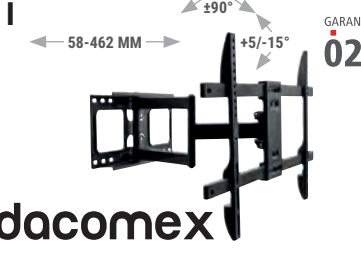

±90°  
+5/-15°  
58-462 MM

**dacomex**

GARANTIE 02 ANS

	VESA	POIDS MAX (KG)	INCLINAISON	PIVOT	ROTATION	DISTANCE MUR / ÉCRAN (MM)	RÉF. FOURNISSEUR	RÉF.
A	75 x 75, 100 x 100	15	+/-15°	+/-90°	-	105 à 405	W27-100T	903165
B	75 x 75, 100 x 100	12	+/-20°	+/-20°	90°	265	AR110	903145
C	100 x 100 à 200 x 200	16	+/-10°	-	-	77 à 417 mm	PFW 2040	903367
D	100 x 100 à 200 x 200	35	+/-15°	+/-90°	-	105 à 562	AR220	903144
E	100 x 100 à 400 x 400	35	+/-15°	+/-90°	-	562	AR240	902903
F	100 x 100 à 400 x 400	35	-15/+10°	-	-	116 à 511 mm	PFW 3040	903369
G	200 x 100 à 600 x 400	35	+/-3°	+/-25°	-	153 à 485 mm	W70-600-M	968446
H	200 x 200 à 810 x 510	85	+/-15°	+/-60°	-	110 à 550	A8050	902900
I	200 x 200 à 600 x 400	45	+5/-15°	+/-90°	-	58 à 462	W70-600FM	903113

## SUPPORTS MURAUX FIXES

**A**



GARANTIE 05 ANS

**aavara**

**B**



**aavara**

**C**



Niveau à bulle!

**dacomex**

**D**



GARANTIE 05 ANS

**vogel's**

**E**



GARANTIE 02 ANS

**dacomex**

**NEW**

**F**



GARANTIE 02 ANS

**dacomex**

**NEW**

**G**



Niveau à bulle!

**dacomex**

**H**



GARANTIE 02 ANS

**dacomex**

**NEW**

	VESA	POIDS MAX (KG)	DISTANCE MUR / ÉCRAN (MM)	RÉF. FOURNISSEUR	RÉF.
A	75 x 75, 100 x 100	25	20	EL1010	903013
B	50 x 50 à 200 x 200	35	16	ECF-903033	903033
C	100 x 100 à 400 x 400	50	23	ECF-903140	903140
D	100 x 100 à 400 x 400	50	27	PFW 4500	903373
E	200 x 200 à 600 x 400	75	27	W80-600F-S	968442
F	Jusqu'à 800 x 400	75	27	W90-800F-S	968444
G	100 x 100 à 800 x 500	75	25	ECF-903130	903130
H	Jusqu'à 900 x 600	120	35	W120-900F	968440

INSTALLATION ET ÉQUIPEMENT MULTIMÉDIA



**PENSEZ-Y**

Retrouvez nos afficheurs tactiles

Pages : 267 et 268

# Supports muraux inclinables

±20°



GARANTIE 02 ANS



Pivot : +/-30°

**dacomex**

VESA	75 x 75 à 200 x 200
POIDS MAX (EN KG)	30
INCLINAISON	+/-20°
DISTANCE MUR / ECRAN (MM)	90
RÉF. FOURNISSEUR	W42-200S

RÉF. **903064**

-15°



GARANTIE 05 ANS



VESA	100 x 100 à 200 x 200
POIDS MAX (EN KG)	60
INCLINAISON	-15/0°
DISTANCE MUR / ECRAN (MM)	45
RÉF. FOURNISSEUR	EF2020

RÉF. **903010**

-15°



GARANTIE 05 ANS



VESA	100 x 100 à 440 x 330
POIDS MAX (EN KG)	80
INCLINAISON	-15/0°
DISTANCE MUR / ECRAN (MM)	48
RÉF. FOURNISSEUR	EF4030

RÉF. **902920**

±15°

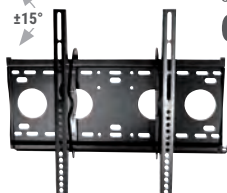

GARANTIE 05 ANS



VESA	100 x 100 à 510 x 410
POIDS MAX (EN KG)	80
INCLINAISON	+/-15°
DISTANCE MUR / ECRAN (MM)	70
RÉF. FOURNISSEUR	EE5040

RÉF. **902909**

+15°



GARANTIE 05 ANS



Sécurisé !



VESA	100 x 100 à 600 x 400
POIDS MAX (EN KG)	75
INCLINAISON	15/0°
DISTANCE MUR / ECRAN (MM)	52
RÉF. FOURNISSEUR	PFW 4710

RÉF. **903377**

-15°



GARANTIE 05 ANS



VESA	100 x 100 à 725 x 450
POIDS MAX (EN KG)	80
INCLINAISON	-15/0°
DISTANCE MUR / ECRAN (MM)	48
RÉF. FOURNISSEUR	EF6540

RÉF. **902910**

±15°

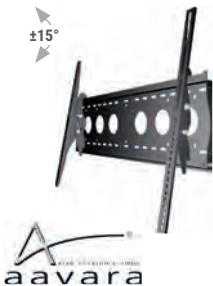

GARANTIE 05 ANS



VESA	100 x 100 à 810 x 500
POIDS MAX (EN KG)	80
INCLINAISON	+/-15°
DISTANCE MUR / ECRAN (MM)	75
RÉF. FOURNISSEUR	EE8050

RÉF. **902908**

±12°

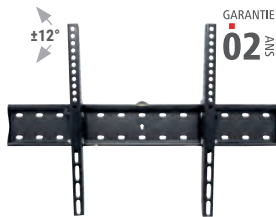

GARANTIE 02 ANS

**dacomex**

VESA	200 x 200 à 600 x 400
POIDS MAX (EN KG)	40
INCLINAISON	+/-12°
DISTANCE MUR / ECRAN (MM)	53
RÉF. FOURNISSEUR	W70-600T

RÉF. **903136**

+4°-10°



GARANTIE 02 ANS

**dacomex**

**NEW**

VESA	200 x 200 à 600 x 400
POIDS MAX (EN KG)	75
INCLINAISON	+4/-10°
DISTANCE MUR / ECRAN (MM)	47
RÉF. FOURNISSEUR	W80-600T-S

RÉF. **968443**

+3°-12°



GARANTIE 02 ANS

**dacomex**

VESA	200 x 200 à 800 x 400
POIDS MAX (EN KG)	70
INCLINAISON	+3°/-12°
DISTANCE MUR / ECRAN (MM)	49
RÉF. FOURNISSEUR	W90-800T

RÉF. **903135**

+4°-10°



GARANTIE 02 ANS

**NEW**

**dacomex**

VESA	200 x 200 à 800 x 400
POIDS MAX (EN KG)	75
INCLINAISON	+4/-10°
DISTANCE MUR / ECRAN (MM)	47
RÉF. FOURNISSEUR	W90-800T-S

RÉF. **968445**

±10°



GARANTIE 02 ANS

**dacomex**

**NEW**

VESA	Jusqu'à 900 x 600
POIDS MAX (EN KG)	120
INCLINAISON	+/-10°
DISTANCE MUR / ECRAN (MM)	80
RÉF. FOURNISSEUR	W120-900T

RÉF. **968441**

# Supports écrans sur roulettes

## Support sur roulettes pour grands écrans

Supporte jusqu'à 140 kg !

- › Diagonale des écrans : 70-120"
- › VESA : 200 x 200 à 1000 x 600
- › Poids max supporté : 140 kg
- › Inclinaison : +5/-10°
- › Hauteur ajustable : de 1250 à 1600 mm
- › Passage de câbles : oui
- › Dimensions de la base : 1250 x 760 mm
- › Accessoires : tablette pour caméra et tablette pour accessoires audio-vidéo
- › 4 roulettes avec frein

NEW



GARANTIE  
02 ANS

**dacomex**

RÉF. DACOMEX S120-1000W RÉF. 968449

## Support à roulettes pour écran

- › VESA : 200 x 200, 400 x 200, 300 x 300, 400 x 400, 600 x 400
- › Poids max : 50 kg
- › Inclinaison : +/-10° (verticale)
- › Rotation : non
- › Dimensions : 880 x 665 x 1803 mm
- › Accessoires : tablette pour caméra et tablette pour accessoires audio-vidéo fournies
- › 4 roulettes, dont 2 avec frein



GARANTIE  
02 ANS

**dacomex**

RÉF. DACOMEX S70-600W RÉF. 903256

## Support sur roulettes pour écran

Ce support sur roulettes est équipé de 4 roues freinées pour vous permettre de déplacer facilement votre écran. Epuré, il s'intègre parfaitement dans chacune de vos pièces.

- › VESA : 100 x 100 à 400 x 400
- › Poids max : 80 kg
- › Inclinaison : jusqu'à 120° (verticale)
- › Passage de câbles dans la structure du support

Existe en silver !

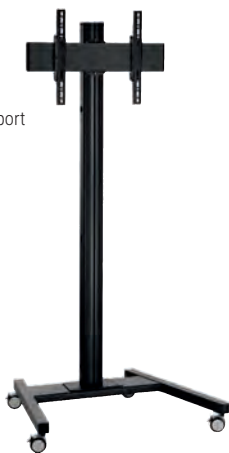

GARANTIE  
05 ANS

**vogel's**

RÉF. VOGEL'S T1844B RÉF. 903535

## Support sur roulettes pour écrans

Ce chariot est une solution idéale pour le montage d'écrans sur une base mobile dans les expositions, écoles... Il est équipé de diverses options : plusieurs étagères, un manche pour une manipulation facile.

- › Diagonale des écrans : de 36 à 55"
- › VESA : de 200 x 100 à 670 x 510
- › Poids max supporté : 50 kg
- › Hauteur du trolley / pied : 1925 mm
- › Hauteur max centre / écran : 1660 mm



GARANTIE  
05 ANS

**vogel's**

RÉF. VOGEL'S PFB 175 RÉF. 903463

## Support sur roulettes motorisé

Ce support TV motorisé à hauteur réglable est une solution polyvalente pour ceux qui recherchent une visualisation mobile ou partagée de téléviseurs pour des présentations, des vidéoconférences et plus encore. La conception puissante à double moteur offre une grande capacité pour soulever et abaisser les téléviseurs les plus lourds (120 kg / 264,6 lb). Ce support offre la solution parfaite pour collecter, afficher et partager des informations adaptées aux besoins changeants d'aujourd'hui.

- › VESA : 200 x 200 à 800 x 600
- › Poids max. supporté : 120 kg
- › Inclinaison : +5/-10°
- › Accessoires : 2 tablettes

NEW



GARANTIE  
02 ANS

**dacomex**

RÉF. DACOMEX S100-800W-M RÉF. 968448

# Supports écrans au sol et accessoires

## Support à roulettes pour écrans de 37 à 70"

Orientation portrait et paysage !

Ce support permet de faire basculer facilement l'écran du mode portrait au mode paysage. Sa conception sans outil offre une variété d'angles de vision. Il est facile à transporter grâce à sa poignée intégrée ainsi qu'aux 4 roulettes qui sont verrouillables. Ces dernières assurent une stabilité maximale.

- > Diagonale des écrans : 37-70"
- > VESA : 200 x 200 à 600 x 400
- > Poids max supporté : 70 kg
- > Inclinaison : +5/-12°
- > Rotation : 0/+90°
- > Hauteur réglable : de 1250 à 1600 mm
- > Accessoires : tablette pour caméra et tablette pour accessoires audio-vidéo
- > 4 roulettes avec frein

NEW



**dacomex**

Support roulettes portrait / paysage  
 RÉF. DACOMEX S70-600W-LP  
 RÉF. 968450

## Support à roulettes pour écrans interactifs de 37 à 70"

GARANTIE 02 ANS

Compatible avec le Samsung Flip et le Surface Hub 2S !

L'interface rotative permet aux utilisateurs de faire pivoter facilement l'écran de 90° du portrait au paysage, et l'inclinaison de 5° offre une posture ergonomique et plus naturelle lors de l'écriture.

- > Diagonale des écrans : 37-70"
- > VESA : 200 x 200 à 600 x 400
- > Poids max supporté : 70 kg
- > Inclinaison : 0/+5°
- > Rotation : 0/+90°
- > Hauteur réglable : non
- > 4 roulettes avec frein
- > Accessoires : tablette pour accessoires audio-vidéo (29 x 42 cm)

NEW



**dacomex**

Support roulettes pour écrans interactifs  
 RÉF. DACOMEX S70-600W-R  
 RÉF. 968451

## Trépied pour écrans

Ce trépied, conçu avec du métal et du bois, saura s'intégrer parfaitement dans n'importe quelle pièce. Il apportera simplicité et design.

- > Diagonale des écrans : 45-65"
- > VESA : de 200 x 200 à 600 x 400
- > Poids max : 32 kg / 70.4 lbs
- > Pivot : +/-180

GARANTIE 02 ANS



**dacomex**

Trépied pour écrans  
 RÉF. DACOMEX S65-600E  
 RÉF. 903129

## Support sur pied pour écrans jusqu'à 65"

GARANTIE 05 ANS

Ce support Vogel's s'intégrera parfaitement dans toutes vos pièces !

Grâce au passage de câbles dédié, tous les câbles seront masqués.

- > VESA : 100 x 100 à 400 x 400
- > Poids max. supporté : 80 kg
- > Dimensions max sol/écran : 1700 mm
- > Dimensions : 1800 x 772 x 578 mm



Support sur roulettes pour écran  
 RÉF. VOGELS F1844B  
 RÉF. 903536

## Support sur pied pour écran

Ce support sur pied, à la fois pratique et élégant, a été conçu pour une utilisation dans des bureaux, des salles de réunions ou des boutiques. Il dispose d'un système de management des câbles, qui dissimulera complètement les cordons, et d'une tablette sur laquelle vous pourrez poser un décodeur ou un lecteur DVD par exemple.

- > VESA : de 200 x 200 à 600 x 400
- > Poids max : 40 kg
- > Inclinaison : non
- > Rotation : non
- > Pivot : +/- 35°
- > Dimensions : 660 x 400 x 1466 mm (L x l x h)
- > Accessoires : une tablette

NEW



**dacomex**

Support sur pied  
 RÉF. DACOMEX S75-600F  
 RÉF. 903586

## Support mural pour télécommande

2 systèmes de fixation !

Ce support élégant permet de déposer des télécommandes, des stylos, des feutres ou autres.. Vos salles de réunion seront ainsi rangées et vous ne chercherez plus les télécommandes ! Robuste, il supporte jusqu'à 2 kg !

2 options de montage sont possible :

- En vissant le support au mur (visserie fournie)
- En collant le support au mur grâce à l'adhésif fourni

Ce support est également doté d'une fente dans le bas afin de limiter l'accumulation de poussière ou d'humidité.

- > Dimensions : 193 x 50 x 111 mm
- > Poids supporté : 2 kg
- > Couleur : gris anthracite
- > Boîte de 2 supports



Support mural pour télécommande (2 pièces)  
 RÉF. 903426

# Supports pour vidéoprojecteurs

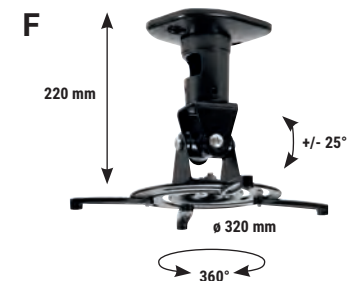
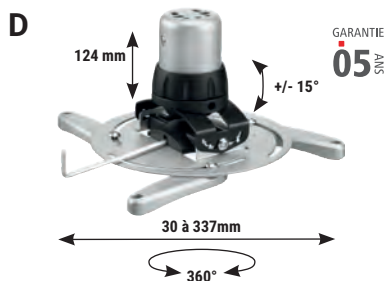
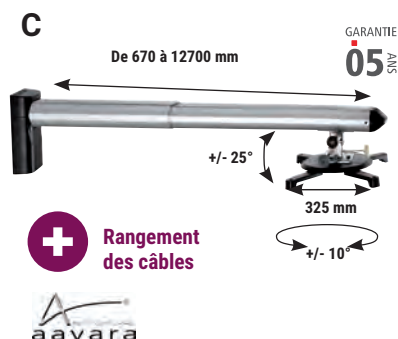
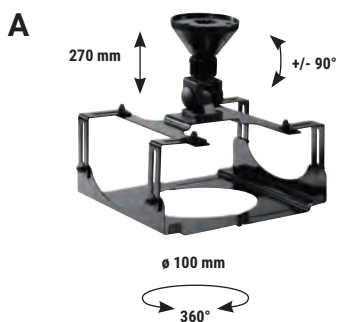

**vogel's** **+** Existe en blanc

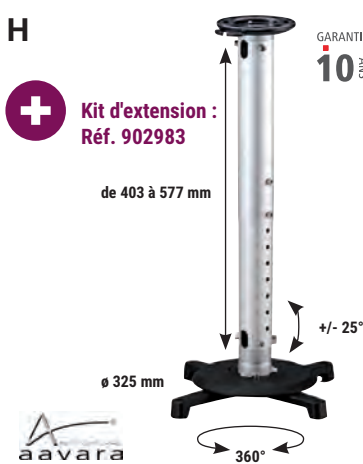
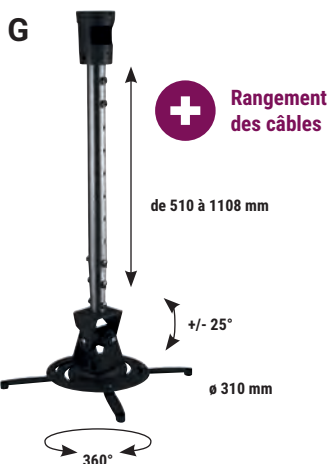

**+** Rangement des câbles

**+** Kit d'extension : Réf. 902983

**+** Existe en blanc

INSTALLATION ET ÉQUIPEMENT MULTIMÉDIA

	LONGUEUR DU BRAS	DIAMÈTRE PLATINE / DIMENSIONS CAISSON	INCLINAISON	ROTATION	POIDS SUPPORTÉ	RÉF. FOURNISSEUR	RÉF.	
<b>A</b>	Support plafond caisson	270 mm	270 x 245 x 118 mm	+/- 90°	360°	10 kg	ECF-903093	<b>903093</b>
<b>B</b>	Support mural ultra courte focale	De 310 à 540 mm	325 mm	+/- 5° (côté mur) +/- 10° (côté vidéoprojecteur)	Non	15 kg	PB053	<b>903248</b>
<b>C</b>	Support mural courte focale	De 670 à 12700 mm	325 mm	+/- 5° (côté mur) +/- 25° (côté vidéoprojecteur)	+/- 10°	12 kg	PB120	<b>903246</b>
<b>D</b>	Support plafond	124 mm	De 30 à 337 mm	+/- 15°	360°	20 kg	PPC1500	<b>903186</b>
<b>E</b>	Support plafond	150 mm	De 54 à 320 mm	+/- 15°	360°	13,5 kg	ECF-903106	<b>903106</b>
<b>F</b>	Support plafond	220 mm	320 mm	+/- 25°	360°	13,5 kg	ECF-903089	<b>903089</b>
<b>G</b>	Support plafond	De 510 à 1108 mm	310 mm	+/- 25°	360°	13,6 kg	ECF-903102	<b>903102</b>
<b>H</b>	Support plafond	De 403 à 577 mm (Jusqu'à 955 mm avec le kit d'extension)	325 mm	+/- 25°	360°	15 kg	PL320	<b>902982</b>
<b>J</b>	Support plafond	De 550 à 850 mm	De 30 à 337 mm	+/- 15°	360°	20 kg	PPC1555	<b>903466</b>
<b>I</b>	Table roulante	Réglable de 772 à 872 mm	-	Plateau inclinable	-	10 kg	ECF-965033	<b>965033</b>

## ÉDUCATION/FORMATION

GARANTIE  
**03** ANS



**Benq**

GARANTIE  
**03** ANS



**Benq**

GARANTIE  
**05** ANS



**Benq**

GARANTIE  
**02** ANS



**Optoma**



**Optoma**

	<b>Vendu avec support mural</b>	<b>Fonction souris et pointeur Laser</b>	<b>Lumineux et compact</b>
MODÈLE	<b>MX808STH</b>	<b>EW800ST</b>	<b>MW855UST+</b>
RÉSOLUTION	1024 x 768	1280 x 800	1280 x 800
LUMINOSITÉ (LUMENS)	3 600	3 300	3 500
TECHNOLOGIE	DLP	DLP	DLP
CONTRASTE	-	20000:1	10 000:1
AFFICHAGE NATIF	4:3	16:10	16:10
RATIO DE PROJECTION	0,61:1	0,49	0,35
SOURCE LUMINEUSE	Lampe	Lampe	Lampe
DURÉE DE VIE DE LA LAMPE	Jusqu'à 15 000 heures	Jusqu'à 5 000 heures	5 000 heures
DISTANCE DE PROJECTION	1 à 3 mètres	Jusqu'à 1 mètre	-
TÉLÉCOMMANDE	Oui	Oui	Oui
POIDS (KG)	3,89	2,6	5
	RÉF. <b>338076</b>	RÉF. <b>338107</b>	RÉF. <b>337188</b>
			RÉF. <b>338052</b>
			RÉF. <b>338051</b>

## MULTIFONCTIONS ET BT0B



**Benq**



**Benq**



**Optoma**

	<b>MS560</b>	<b>EW600</b>	<b>W381</b>
MODÈLE	<b>MS560</b>	<b>EW600</b>	<b>W381</b>
RÉSOLUTION	1920 x 1200	1280 x 800	1280 x 800
LUMINOSITÉ (LUMENS)	3 200	3 600	3 900
TECHNOLOGIE	DLP	DLP	DLP
CONTRASTE	13000:1	20000:1	25 000 : 1
AFFICHAGE NATIF	04:03	16:10	16:10
RATIO DE PROJECTION	1,96 - 2,15:1	2,56 - 2,68	1,55 : 1 - 1,73 : 1
SOURCE LUMINEUSE	Lampe	Lampe	Lampe
DURÉE DE VIE DE LA LAMPE	Jusqu'à 15 000 heures	Jusqu'à 15 000 heures	Jusqu'à 6 000 heures
DISTANCE DE PROJECTION	1,7 - 3,8 mètres	1,7 - 3,8 mètres	1 - 12 mètres
TÉLÉCOMMANDE	Oui	Oui	Oui
POIDS (KG)	1,9	2,5	3
	RÉF. <b>338109</b>	RÉF. <b>337339</b>	RÉF. <b>338054</b>

## NOMADES

GARANTIE  
**03** ANS



**Benq**



**Optoma**

	<b>MW632ST</b>	<b>S381</b>	<b>X381</b>	<b>X400Lve</b>
MODÈLE	<b>MW632ST</b>	<b>S381</b>	<b>X381</b>	<b>X400Lve</b>
RÉSOLUTION	1280 x 800	800 x 600	1 024 x 768	1 024 x 768
LUMINOSITÉ (LUMENS)	3200	3 900	3 900	4 000
TECHNOLOGIE	DLP	DLP	DLP	DLP
CONTRASTE	13 000:1	25 000:1	25 000:1	25 000:1
AFFICHAGE NATIF	16:10	4:3	4:3	4:3
RATIO DE PROJECTION	0,72 - 0,87:1	1,94 : 1 - 2,16 : 1	1,94 : 1 - 2,16 : 1	1,94 : 1 - 2,16 : 1
SOURCE LUMINEUSE	Lampe	Lampe	Lampe	Lampe
DURÉE DE VIE DE LA LAMPE	Jusqu'à 6 000 heures	6 000 heures	6 000 heures	6 000 heures
DISTANCE DE PROJECTION	1 mètres	1 - 12 mètres	1 - 12 mètres	1 - 12 mètres
TÉLÉCOMMANDE	Oui	Oui	Oui	Oui
POIDS (KG)	2,6	3,05	2,99	3,05
	RÉF. <b>337202</b>	RÉF. <b>338056</b>	RÉF. <b>338058</b>	RÉF. <b>338059</b>

# Vidéoprojecteurs



## MULTI-FONCTIONS / BTOB ET ÉDUCATION



	<b>Incroyablement léger et compact, laser longue durée</b>	<b>Très léger</b>		<b>Très lumineux avec réglage intelligent</b>	
MODÈLE	VPL-CWZ10	VPL-PHZ51	VPL-PHZ61	VPL-FHZ80	VPL-FHZ85
RÉSOLUTION	1280 x 800	1920 x 1200	1920 x 1200	1920 x 1200	1920 x 1200
LUMINOSITÉ (LUMENS)	5 000	5300 (5800 au centre)	6400 (7000 au centre)	6000 (6500 au centre)	7300 (8000 au centre)
TECHNOLOGIE	3LCD	3LCD	3LCD	3LCD	3LCD
CONTRASTE	∞ : 1	∞ : 1	∞ : 1	∞ : 1	∞ : 1
AFFICHAGE NATIF	16:10	16:10	16:10	16:10	16:10
RATIO PROTECTION	1,29:1 à 2,07:1	1,23-1,97:1	1,23-1,97:1	1,39:1 à 2,23:1 avec optique standard*	
SOURCE LUMINEUSE	Laser	Laser	Laser	Laser	Laser
DURÉE DE VIE DE LA LAMPE	20 000 heures	20 000 heures	20 000 heures	20 000 heures	20 000 heures
COLORIS	Blanc	Blanc	Blanc	Noir ou blanc	
TÉLÉCOMMANDE	Oui	Oui	Oui	Oui	Oui
POIDS (KG)		6,8	7		
	RÉF. <b>772694</b>	RÉF. <b>773620</b>	RÉF. <b>773674</b>	RÉF. <b>751143</b>	RÉF. <b>751145</b>
				RÉF. <b>751144</b>	RÉF. <b>751146</b>

\* Optiques optionnelles disponibles allant de 0,33 : 1 à 4,84 : 1



	<b>Lens shift plus ample et laser longue durée</b>				
MODÈLE	VPL-FHZ91	VPL-FHZ101	VPL-FHZ131	VPL-FHZ131	VPL-FHZ131
RÉSOLUTION	1920 x 1200	1920 x 1200	1920 x 1200	1920 x 1200	1920 x 1200
LUMINOSITÉ (LUMENS)	9 000	10 000	13 000	13 000	13 000
TECHNOLOGIE	3LCD	3LCD	3LCD	3LCD	3LCD
CONTRASTE	∞ : 1	∞ : 1	∞ : 1	∞ : 1	∞ : 1
AFFICHAGE NATIF	16:10	16:10	16:10	16:10	16:10
RATIO PROTECTION	1,30-1,96:1 avec optique standard	1,30-1,96:1 avec optique standard	1,30-1,96:1 avec optique standard	1,30-1,96:1 avec optique standard	1,30-1,96:1 avec optique standard
SOURCE LUMINEUSE	Laser	Laser	Laser	Laser	Laser
DURÉE DE VIE DE LA LAMPE	20 000 heures	20 000 heures	20 000 heures	20 000 heures	20 000 heures
COLORIS	Noir ou blanc	Noir ou blanc	Noir ou blanc	Noir ou blanc	Noir ou blanc
TÉLÉCOMMANDE	Oui	Oui	Oui	Oui	Oui
POIDS (KG)	26	26	26	27	27
	RÉF. <b>792962</b>	RÉF. <b>792961</b>	RÉF. <b>792963</b>	RÉF. <b>792966</b>	RÉF. <b>792965</b>
			RÉF. <b>773382</b>		

## RÉSIDENTIEL ET HOME-CINÉMA



	<b>Étoiles des numériques 2023**</b>		<b>Luminosité et performance durable</b>	
MODÈLE	VPL-XW5000 *	VPL-XW7000 *	VPL-XW7000 *	VPL-XW7000 *
RÉSOLUTION	3840 x 2160	3840 x 2160	3840 x 2160	3840 x 2160
LUMINOSITÉ (LUMENS)	2000	3200	3200	3200
TECHNOLOGIE	Matrice SXRD 4K native et processeur X1 ultime		Matrice SXRD 4K native et processeur X1 ultime	
CONTRASTE	∞ : 1	∞ : 1	∞ : 1	∞ : 1
AFFICHAGE NATIF	16:10	16:10	16:10	16:10
RATIO PROTECTION	1,38:1 à 2,21:1	1,35:1 à 2,84:1	1,35:1 à 2,84:1	1,35:1 à 2,84:1
SOURCE LUMINEUSE	Laser	Laser	Laser	Laser
DURÉE DE VIE DE LA LAMPE	20 000 heures	20 000 heures	20 000 heures	20 000 heures
COLORIS	Noir ou blanc	Noir ou blanc	Noir ou blanc	Noir ou blanc
TÉLÉCOMMANDE	Oui	Oui	Oui	Oui
	RÉF. <b>793004</b>	RÉF. <b>793005</b>	RÉF. <b>793002</b>	RÉF. <b>793003</b>

\*Uniquement pour les revendeurs accrédités home-cinéma.

\*\*Les Étoiles des Numériques récompensent les modèles phares de l'année par leurs différents laboratoires de tests.

## ÉCRANS SUR PIED



 **Verrins à gaz !**

SUPPORT	Trépied	Trépied	Trépied	Trépied	Portable
FORMAT	1:1	1:1	1:1	4:3	4:3
ANGLE DE VISION	110°	110°	110°	110°	110°
DIMENSIONS (TOILE)	152 x 152 cm	178 x 178 cm	213 x 213 cm	164 x 123 cm	163 x 122 cm
DIMENSIONS (CARTER)	174 x 17 x 13 cm	201 x 17 x 13 cm	237 x 17 x 13 cm	191 x 18 x 12,5 cm	189 x 15,5 x 14,5 cm
FUNCTIONNALITÉS	Ralentisseur de propagation des flammes et humidité - Poignée de transport	Ralentisseur de propagation des flammes et humidité - Poignée de transport	Ralentisseur de propagation des flammes et humidité - Poignée de transport	Ralentisseur de propagation des flammes et humidité - Poignée de transport	Ralentisseur de propagation des flammes et humidité - Poids : 9,3 kg
	RÉF. <b>964102</b>	RÉF. <b>964112</b>	RÉF. <b>964122</b>	RÉF. <b>964171</b>	RÉF. <b>964161</b>

## ÉCRANS MURAUX MANUELS

## MOTORISÉ



SUPPORT	Mural ou plafond (manuel)	Mural ou plafond (manuel)	Mural ou plafond (manuel)	Mural ou plafond (manuel)	Mural ou plafond (motorisé)
FORMAT	4:3	4:3	4:3	4:3	16 : 9
ANGLE DE VISION	110°	110°	110°	110°	110°
DIMENSIONS (TOILE)	171 x 128 cm	203 x 152 cm	243 x 182 cm	305 x 229 cm	221 x 124 cm
DIMENSIONS (CARTER)	193 x 15 x 13,5 cm	228 x 15 x 13,5 cm	268 x 15 x 13,5 cm	324,5 x 15 x 13,5 cm	249 x 9,4 x 8 cm
OPTIONS	-	-	-	-	Télécommande, interrupteur et adaptateur secteur inclus
FUNCTIONNALITÉS	Toile épaisse infroissable, ralentisseur de propagation des flammes et humidité, à bordure noire pour un meilleur cadrage. Carter métallique plus robuste	Toile épaisse infroissable, ralentisseur de propagation des flammes et humidité, à bordure noire pour un meilleur cadrage. Carter métallique plus robuste	Toile épaisse infroissable, ralentisseur de propagation des flammes et humidité, à bordure noire pour un meilleur cadrage. Carter métallique plus robuste	Toile épaisse infroissable, ralentisseur de propagation des flammes et humidité, à bordure noire pour un meilleur cadrage. Carter métallique plus robuste	Toile épaisse infroissable, ralentisseur de propagation des flammes et humidité, à bordure noire pour un meilleur cadrage. Carter métallique plus robuste
	RÉF. <b>964131</b>	RÉF. <b>964143</b>	RÉF. <b>964144</b>	RÉF. <b>964145</b>	RÉF. <b>964157</b>

## ÉCRANS MURAUX MOTORISÉS



SUPPORT	Mural ou plafond (motorisé)	Mural ou plafond (motorisé)	Mural ou plafond (motorisé)	Mural ou plafond (motorisé)
FORMAT	4:3	4:3	4:3	16 : 9
ANGLE DE VISION	110°	110°	110°	110°
DIMENSIONS (TOILE)	203 x 152 cm	243 x 182 cm	305 x 229 cm	265 x 149 cm
DIMENSIONS (CARTER)	231 x 9,4 x 8 cm	271 x 9,4 x 8 cm	337 x 9,4 x 8 cm	293 x 9,4 x 8 cm
OPTIONS	Télécommande, interrupteur et adaptateur secteur inclus	Télécommande, interrupteur et adaptateur secteur inclus	Télécommande, interrupteur et adaptateur secteur inclus	Télécommande, interrupteur et adaptateur secteur inclus
FUNCTIONNALITÉS	Toile épaisse infroissable, ralentisseur de propagation des flammes et humidité, à bordure noire pour un meilleur cadrage. Carter métallique plus robuste	Toile épaisse infroissable, ralentisseur de propagation des flammes et humidité, à bordure noire pour un meilleur cadrage. Carter métallique plus robuste	Toile épaisse infroissable, ralentisseur de propagation des flammes et humidité, à bordure noire pour un meilleur cadrage. Carter métallique plus robuste	Toile épaisse infroissable, ralentisseur de propagation des flammes et humidité, à bordure noire pour un meilleur cadrage. Carter métallique plus robuste
	RÉF. <b>964147</b>	RÉF. <b>964148</b>	RÉF. <b>964149</b>	RÉF. <b>964158</b>

# CHARGEBOX



## Pieuve de rechargement

### Chargeur de table FAST CHARGE !



Chargeur de table Welcom, idéal pour vos salles de réunion, permet aux collaborateurs de recharger leurs téléphones et tablettes grâce à un objet unique en son genre.

Dimensions : Haut 21,1 x 14 cm

Poids : 4 Kg

Chargeur à induction sans fil

Configuration des câbles : 1 USB C Fast Charge, 1 USB C, 1 iPhone Fast Charge 1 iPhone, 1 Micro USB

Matériaux : Acier et Inox brossé 30/10ème

INOX verni à très haute température (anti-trace)

Structure garantie 10 ans

	RÉF.CHARGEBOX	RÉF.
Pieuve de rechargement WELCOM	WEL	<b>772855</b>

## Meuble de rechargement tout appareil



### 10 casiers téléphones, tablettes et laptop/Mac !

Meuble de rechargement Integral 10 composé de 8 casiers pour téléphones/tablettes et 2 casiers pour laptop/Mac. 2 versions possibles : murale ou avec option colonne. Casiers avec serrures à code.

Dimensions version murale : 62 cm (H) x 50 cm (L) x 30 cm (P)

Poids : 38 Kg

Dimensions avec option colonne :

180 cm (H) x 56 cm (L) x 35 cm (P)

Poids avec option colonne : 120 Kg

Dimensions casiers téléphones/tablettes :

7 cm (H) x 20 cm (L) x 28 cm (P)

Dimensions casiers laptop/Mac :

7 cm (H) x 40 cm (L) x 28 cm (P)

Matériaux : Aluminium 15/10ème et acier 25/10ème

Configuration par casier : 1 câble iPhone, 1 câble USB C + prise 220V pour les 2 casiers laptop/Mac

Produit pré-cablé



## Meuble de rechargement pour laptop/Mac



### 6 casiers pour laptop/Mac !

Meuble de rechargement Integral 6 composé de 6 casiers pour laptop/Mac. 2 versions possibles : murale ou avec option colonne. Casiers avec serrures à code.

Dimensions version murale : 62 cm (H) x 50 cm (L) x 30 cm (P)

Poids : 38 Kg

Dimensions avec option colonne :

180 cm (H) x 56 cm (L) x 35 cm (P)

Poids avec option colonne : 120 Kg

Dimensions casiers laptop/Mac :

7 cm (H) x 40 cm (L) x 28 cm (P)

Matériaux : Aluminium 15/10ème et acier 25/10ème

Configuration par casier : 1 câble USB C + prise 220V

Structure garantie 10 ans

Produit pré-cablé



	RÉF.CHARGEBOX	RÉF.
Meuble Integral 6 pour laptop/Mac	INT6 - 2C	<b>772858</b>
Option colonne	INT - COL	<b>772859</b>

Configuration serrures RFID sur commande. Configuration des câbles sur mesure sur commande

## Meuble de rechargement pour 48 téléphones



### Gérez vos flottes de téléphones !

Meuble de rangement et de rechargement hyper compact. Montage en série possible des meubles : jusqu'à 6 meubles sur une seule prise. Deux meubles peuvent être superposés. Fixation murale avec pieds de soutien inclus.

Dimensions meuble : 70 cm (H) x 105 cm (L) x 25 cm (P)

Dimensions casier : 6 cm (H) x 14,2 cm (L) x 21 cm (P)

Poids : 55 Kg

Matériaux : Acier 15/10ème et 25/10ème

Configuration par casier : 1 câble iPhone,

1 câble USB C

Configuration serrures : à cadenas

Structure garantie 10 ans

Produit pré-cablé



## Meuble de rechargement pour téléphones et tablettes



### Gérez vos flottes de tablettes et de téléphones !

Meuble de rangement et de rechargement hyper compact pour 16 tablettes et 8 téléphones. Montage en série possible des meubles : jusqu'à 6 meubles sur une seule prise. Deux meubles peuvent être superposés. Fixation murale avec pieds de soutien inclus.

Dimensions meuble : 70 cm (H) x 105 cm (L) x 25 cm (P)

Dimensions casier téléphones : 6 cm (H) x 14,2 cm (L) x 21 cm (P)

Dimensions casier tablettes : 6 cm (H) x 34,8 cm (L) x 21 cm (P)

Poids : 48 Kg

Matériaux : Aluminium 15/10ème et acier 25/10ème

Configuration par casier téléphone : 1 câble iPhone, 1 câble USB C

Configuration par casier tablette : 1 câble USB C

Configuration serrures : à cadenas

Structure garantie 10 ans

Produit pré-cablé



	RÉF.CHARGEBOX	RÉF.
Meuble de rechargement TEAM 16+8	T16 - 2C	<b>772861</b>

Configuration serrures RFID sur commande. Configuration des câbles sur mesure sur commande

	RÉF.CHARGEBOX	RÉF.
Meuble de rechargement TEAM 48	T48 - 2C	<b>772860</b>



# Équipement de rechargement et sécurisation mobile



## Les chariots de recharge

### Le cœur de l'offre Lockncharge !

Ils peuvent accueillir jusqu'à 20, 30 à 40 périphériques: iPads, tablettes, laptops et plus encore! Ils sont tous fournis dorénavant avec les fameux paniers lockncharge. Le concept ouvert innovant et les paniers Lockncharge permettent de distribuer les appareils plus rapidement. Ce sont jusqu'à 70h de temps d'enseignement en plus par chariot par an qui peuvent ainsi être gagnées.

› **Gamme Joey** : chariot à ouverture sur le dessus. Garantie 10ans Lockncharge incluse.

› **Gamme Carrier** : chariot à ouverture sur le dessus. Le plateau s'ouvre et se transforme en bureau ou fait office d'étagère. Garantie à vie Lockncharge incluse.



Réf. 903083



TOP QUALITÉ!

GARANTIE 10 ANS

GARANTIE À VIE

Réf. 903078

GAMME JOEY	
RÉF.	
Chariot pour 30 appareils	<b>903083</b>
Chariot pour 40 appareils	<b>903154</b>
GAMME CARRIER	
Chariot pour 20 appareils	<b>903076</b>
Chariot pour 30 appareils	<b>903077</b>
Chariot pour 40 appareils	<b>903078</b>

## Les armoires de recharge

Ces armoires de haute qualité peuvent être fixées au mur ou posées sur un bureau et rechargent jusqu'à 16 appareils mobiles.

› **Gamme Carrier** : armoire de charge universelle équipée de prises 240 V pour tablettes et PC portables. Les 2 paniers Lockncharge et les racks de stockage pour appareils plus grands sont inclus dans le prix.

› **Gamme IQ** : armoire de charge USB pour iPad et tablettes. Les 2 paniers Lockncharge et les racks de stockage pour appareils plus grands sont inclus dans le prix.

› **Gamme Putnam** : armoires pour 8 ou 16 iPhones ou iPad, précâblée Lightning, avec indicateur LED d'état de charge externes



Réf. 902974

Réf. 902975



Réf. 902973



GARANTIE À VIE

Réf. 903236

GAMME CARRIER	
RÉF.	
Armoire pour 10 appareils	<b>902973</b>
GAMME IQ POUR IPAD ET TABLETTE	
Armoire pour 10 appareils	<b>903236</b>
Armoire pour 10 appareils USB-C™	<b>902956</b>
GAMME PUTNAM POUR IPAD ET IPHONE	
Armoire pour 8 appareils	<b>902974</b>
Armoire pour 16 appareils	<b>902975</b>

## Les armoires connectées

Ces tours connectées avec logiciel Cloud inclus offrent une solution complète pour le rechargement, le stockage, la sécurisation des appareils mobiles ainsi que la gestion efficace des flux opérationnels. Casier connecté innovant pour éliminer la gestion manuelle des appareils et pour automatiser la distribution/retour sans contact d'appareils, SAV. Accès des utilisateurs aux tours grâce à l'intégration d'un annuaire externe

- › Gérez plusieurs armoires à partir d'un portail web unique et centralisé.
- › Intégration du logiciel par API
- › Chaque casier est équipé d'une prise 240V et d'une prise USB (USB-C™) pour la Réf. 903975)
- › Kit optionnel de mise en réseau, donner un accès aux transferts de données à chaque casier grâce aux connexions Ethernet individuelles
- › Accès avec un code PIN ou RFID



Réf. 903065



GARANTIE À VIE

Réf. 903059

GAMME CONNECTÉE FUYL	
RÉF.	
Armoire 5 casiers	<b>903065</b>
Armoire 15 casiers	<b>903059</b>
Armoire 15 casiers pro USB-C™	<b>903975</b>

## La station de recharge ultra mobile

La mallette CarryOn est ultra-mobile ou peut se fixer au mur et permet de recharger, sécuriser et transporter jusqu'à 5 iPad ou tablettes. Très légères avec leur structure en aluminium.



Réf. 903067



Réf. 903079

GARANTIE À VIE

GAMME CARRYON	
RÉF.	
Mallette de charge Noire pour 5 appareils	<b>903079</b>
Mallette de charge Bleue pour 5 appareils	<b>903067</b>

# Solutions mobilité, serveur et PC

Intégration serveur PC	307
Périphériques PC et accessoires bureautiques	327
Téléphonie et conférence	375
Mobilité	391
Consommables	407

Duplicateur autonome  
de SSD M.2  
Réf. 924620  
Page 323

Copieur disque dur  
Sata 3,5"/2,5" vers  
SSD M.2. NVMe  
Réf. 508350  
Page 323

Adaptateur RAID  
SSD vers SATA 2,5"  
Réf. 307607  
Page 312

# Intégration serveur et PC

Boîtiers serveurs 2U, 3U et 4U	308
Boîtiers tour PC et accessoires	309
Backplanes et racks pour SSD 2,5"	310
Backplanes, racks amovibles ICY DOCK	311
Adaptateur disque SSD M.2 et mSATA	312
Connectique d'intégration PC et serveurs - SATA	313
Connectique d'intégration PC et serveurs - SATA / SAS / USB et alimentations	314
Connectique d'intégration PC et serveurs - Alimentations	315
Connectique d'intégration PC / serveurs - alimentations et accessoires	316
Ventilateurs de rechange et pâte thermique	317
RASPBERRY	318
Accessoires RASPBERRY et barrettes mémoire	319
Cartes contrôleur SATA et USB	320
Cartes ports série RS-232 et ports LPT parallèles	321
Cartes graphiques externes USB et audio USB	322
Adaptateurs et Stations d'accueil pour disques et SSD	323
SSD et disques durs professionnels	324
Boîtiers externes 2,5" et SSD SATA	325
Boîtiers pour SSD NVMe et disques durs 3,5"	326

Duplicateur clône  
2 ports SSD M.2 NVMe  
Réf. 738185  
Page 323



# Boîtiers serveurs 2U, 3U et 4U

## BOÎTIERS SERVEURS RACKABLES 19" 2U ET 3U



**Dexlan**



**Dexlan**



**Dexlan**



**Dexlan**

PLUS PRODUIT	Economique et complet !	Façade amovible à verrouillage !	Spécialement conçu pour les coffrets !	Pour les hautes performances !
HAUTEUR	2U	2U	3U	3U
PROFONDEUR	380 mm	551 mm	300 mm	380 mm
FORMAT	MicroATX (243 x 243 mm) Mini-ITX (170 x 170 mm)	ATX (304 x 243 mm) MicroATX (243 x 243 mm)	ATX (304 x 243 mm) MicroATX (243 x 243 mm) Mini-ITX (170 x 170 mm)	ATX (304 x 243 mm) MicroATX (243 x 243 mm) Mini-ITX (170 x 170 mm)
NOMBRE DE SLOTS PCI / PCIE	x 4 Low Profile - prof. max : 170 mm	x 7 Low Profile - prof. max : 260 mm	x 4 - prof max : 160 mm	x 4 - prof max : 330 mm
FORMAT D'ALIMENTATION	ATX à ventilation arrière (prof max 180 mm) (Réf. 801420)	ATX à ventilation arrière (prof max 180 mm) (Réf. 801420)	ATX (prof max 140 mm)	ATX (prof max 180 mm)
PORTS USB	2 x USB 2.0 (en façade)	2 x USB 2.0 (en façade)	2 x USB 2.0 (en façade)	2 x USB 2.0 (en façade)
EMPLACEMENTS 5,25" VISIBLES	x 2	x 2	x 1	x 3
EMPLACEMENTS 3,5" VISIBLES	-	x 1	-	-
EMPLACEMENTS 3,5" INVISIBLES	x 2	x 4	x 3	x 5
EMPLACEMENTS 2,5"	-	-	-	-
EMPLACEMENTS POUR VENTILATEUR(S) ARRIÈRE	-	1 x 60 mm	1 x 60 mm	2 x 60 mm
QUANTITÉ DE VENTILATEUR(S) ARRIÈRE FOURNI(S)	-	1 x 60 x 25 mm	-	-
EMPLACEMENTS POUR VENTILATEUR(S) EN FAÇADE	2 x 80 mm + filtre	-	4 x 60 mm	2 x 80 mm
QUANTITÉ DE VENTILATEUR(S) EN FAÇADE FOURNI(S)	2 x 80 x 20 mm	-	2 x 60 x 25 mm	2 x 80 x 25 mm
EMPLACEMENTS POUR VENTILATEUR(S) INTERNE(S)	-	3 x 80 mm	2 x 60 mm	-
QUANTITÉ DE VENTILATEUR(S) INTERNE(S) FOURNI(S)	-	2 x 80 x 25 mm	-	-
REMARQUES	La profondeur de l'alimentation fait varier la profondeur des baies 5,25". Idem pour les cartes Low Profile avec la baie 3,5"	Ventilateurs haut de gamme à roulement à billes		
	RÉF. <b>736695</b>	RÉF. <b>736690</b>	RÉF. <b>736720</b>	RÉF. <b>736730</b>

## BOÎTIERS SERVEURS RACKABLES 19" 4U



PLUS PRODUIT	4U et faible encombrement !	Façade verrouillable !	Compatible alimentation redondante !	Jusqu'à 10 emplacements disques durs !
HAUTEUR	4U	4U	4U	4U
PROFONDEUR	380 mm	450 mm	450 mm	650 mm
FORMAT	ATX (304 x 243 mm) MicroATX (243 x 243 mm) Mini-ITX (170 x 170 mm)	ATX (304 x 243 mm)	eATX (304 x 330 mm) ATX (304 x 243 mm) MicroATX (243 x 243 mm)	eATX (304 x 330 mm) ATX (304 x 243 mm) MicroATX (243 x 243 mm)
NOMBRE DE SLOTS PCI / PCIE	x 7	x 7 - prof max : 210 mm	x 7 - prof max : 240 mm	x 7 - prof max : 342 mm
FORMAT D'ALIMENTATION	ATX (prof max 200 mm)	ATX (prof max 140 mm)	ATX (prof max 260 mm)	ATX (prof max 200 mm)
PORTS USB		2 x USB 2.0 (en façade)	2 x USB 2.0 (en façade)	2 x USB 2.0 (en façade)
EMPLACEMENTS 5,25" VISIBLES	x 3	x 2	x 3	x 6
EMPLACEMENTS 3,5" VISIBLES	-	x 1	x 1	x 1
EMPLACEMENTS 3,5" INVISIBLES	x 8	x 5	x 7 (avec CM ATX)	x 8
EMPLACEMENTS 2,5"	x 1	-	-	x 2
EMPLACEMENTS POUR VENTILATEUR(S) ARRIÈRE	2 x 60 mm	2 x 60 mm	2 x 80 mm	2 x 60 mm
QUANTITÉ DE VENTILATEUR(S) ARRIÈRE FOURNI(S)	-	2 x 60 x 15 mm	-	-
EMPLACEMENTS POUR VENTILATEUR(S) EN FAÇADE	1 x 120 mm	1 x 120 mm	1 x 120 mm	-
QUANTITÉ DE VENTILATEUR(S) EN FAÇADE FOURNI(S)	1 x 120 mm	1 x 120 x 25 mm	1 x 120 x 25 mm	-
EMPLACEMENTS POUR VENTILATEUR(S) INTERNE(S)	-	2 x 80 mm	-	2 x 120 mm
QUANTITÉ DE VENTILATEUR(S) INTERNE(S) FOURNI(S)	-	-	-	2 x 120 mm
	RÉF. <b>736578</b>	RÉF. <b>736505</b>	RÉF. <b>736507</b>	RÉF. <b>736579</b>

# Boîtiers tour PC et accessoires



PLUS PRODUIT	<b>Equipé USB 3.0 !</b>	<b>Lecteur Carte SD/SSD Intégré !</b>	<b>Hauteur max Ventilad 162 mm !</b>
MODÈLE	Advance GRAPHIT	Advance IMPULSE	Advance ORIGIN
USAGE	Bureautique / Multimédia / Jeux	Bureautique / Multimédia	Bureautique / Multimédia / Jeux
FORMAT BOÎTIER	Moyen tour	Mini tour	Moyen tour
DIMENSIONS (L x H x P)	185 x 420 x 462 mm	175 x 325 x 350 mm	198 x 418 x 418 mm
FORMAT DE CARTE MÈRE	ATX / Micro ATX	MicroATX / Mini-ITX	ATX / MicroATX / Mini-ITX
NOMBRE DE SLOTS PCI / PCIE	x 7	x 4	x 7
FORMAT D'ALIMENTATION	ATX (non fournie)	ATX (350 W nominal fourni)	ATX (350 W nominal fourni)
PORTS USB	2 x USB 3.0 (en façade)	2 x USB 3.0 + 1 x USB 2.0 (en façade)	2 x USB 3.0 + 1 x USB 2.0 (en façade)
EXTENSIONS	2 x Jack 3,5 (HP / Mic)	2 x Jack 3,5 (HP / Mic)	2 x Jack 3,5 (HP / Mic)
EMPLACEMENTS 5,25" VISIBLES	x 3	x 1	x 1
EMPLACEMENTS 3,5" VISIBLES	x 1	-	-
EMPLACEMENTS 3,5" INVISIBLES	x 5	x 2	x 2
EMPLACEMENTS 2,5"	x 1	x 2	x 2
TYPES D'EMPLACEMENTS POUR VENTILATEUR(S) ARRIÈRE	1 x 80 ou 120 mm	1 x 80 mm	1 x 80 ou 90 mm
QUANTITÉ DE VENTILATEUR(S) ARRIÈRE FOURNI(S)	-	-	-
TYPE D'EMPLACEMENTS POUR VENTILATEUR(S) EN FAÇADE	1 x 80 ou 120 mm	1 x 120 mm	1 x 120 mm
QUANTITÉ DE VENTILATEUR(S) EN FAÇADE FOURNI(S)	-	-	-
REMARQUES	Paroi latérale ajoutée avec emplacement ventilateur 80/120	Paroi latérale ajoutée, façade acier brossé noir	Cartes graphiques Long. 365mm max
	RÉF. <b>734404</b>	RÉF. <b>734406</b>	RÉF. <b>734408</b>

## ALIMENTATIONS POUR BOÎTIERS SERVEURS ET BOÎTIERS PC

A



B



C



**350 W nominal réel !**



**Puissance stable et continue !**



480 W Max



480 W Max

MODÈLE	PUISSANCE	VENTILATEUR	ALIM. SATA	ALIM. IDE	ALIM. FDD	ALIM. CM	ALIM. CPU	ALIM. PCIE	DIMENSIONS	RÉF.
<b>A</b> Générique	230W (500 W max)	1 x 120 mm	4	4	1	AXT 20+4	2 x P4	0	150 x 140 x 86 mm	<b>574001</b>
<b>B</b> SP-350A8	350W (480 W max)	1 x 80 mm	3	2	1	AXT 20+4	P8 (2x4)	1x 6.2	150 x 141 x 85 mm	<b>801408</b>
<b>C</b> SP-350A12	350W (480 W max)	1 x 120 mm	3	2	1	AXT 20+4	P8 (2x4)	1x 6+2	150 x 141 x 85 mm	<b>801409</b>

## ACCESSOIRES POUR BOÎTIERS SERVEURS RACKABLES 19"

### Carte riser pour boîtier serveur 1U et 2U

S'utilise pour connecter une carte PCI-E 16x / 32x dans un boîtier Low Profile.

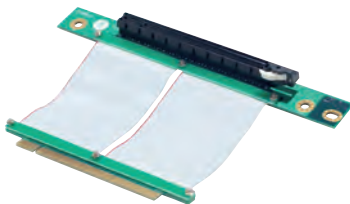

RÉF.

Carte riser pour boîtier serveur 1U et 2U **736668**

### Rail de fixation pour boîtiers serveurs 19"

Vendu par paire.



Réf. 736685

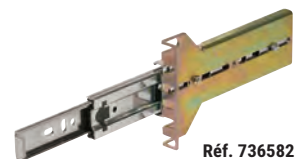

Réf. 736582

RÉF.	COMPATIBILITÉ						
	CHÂSSIS RÉF. 736695	CHÂSSIS RÉF. 736690	CHÂSSIS RÉF. 736710	CHÂSSIS RÉF. 736700	CHÂSSIS RÉF. 736505	CHÂSSIS RÉF. 736507	CHÂSSIS RÉF. 736579
<b>736685</b>	-	✓	✓	✓	-	-	-
<b>736589</b>	✓	-	-	-	-	✓	✓
<b>736582</b>	-	-	-	-	✓	-	-

# Backplanes et racks pour SSD 2.5"

## Adaptateur 1 x HDD / SSD 2,5" en baie 3,5"

### Indispensable !

Cet adaptateur permet d'installer un disque dur HDD ou SSD 2,5" dans une baie réservée aux unités 3,5".

- › Kit de 8 vis inclus
- › Dimensions : 101 x 98 x 10 mm
- › Matériau : métal noir



Berceau 5,25" pour 4 disques 2.5"

RÉF.  
730194

## Berceau 5,25" pour 4 disques 2.5"

Montez vos disques durs 2.5" SSD à la place d'un lecteur de CD et optimisez ainsi l'espace interne du boîtier de votre ordinateur.

- › Kit de vis inclus avec silent block
- › 2 emplacements supérieurs pour disque 2.5" épaisseur 7 ou 9.5 mm
- › 2 emplacements inférieurs pour disque 2.5" épaisseur 7, 9.5 ou 12.5 mm



Berceau 5,25" pour 4 disques 2.5"

RÉF.  
730196

## Adaptateur 2 x HDD / SSD 2,5" en baie 3,5"

### Très pratique avec ses 2 emplacements !

Cet adaptateur permet d'installer 2 disques durs HDD ou SSD 2,5" dans une baie réservée aux unités 3,5".

- › Kit de 12 vis inclus
- › Dimensions : 102 x 115 x 23 mm
- › Matériau : métal noir

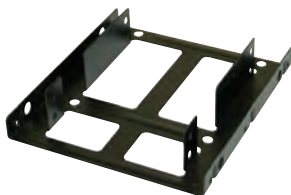

Adaptateur 2 x HDD/SSD 2,5" en baie 3,5"

RÉF.  
739192

## Boîtier de montage SSD pour baie 3,5" à clips

### Capot à clips !

Installez rapidement et simplement un SSD ou disque dur 2,5" dans ce boîtier pour ensuite l'installer dans un emplacement disque 3,5" d'un ordinateur.

- › Connectique int. : SATA + Alim (15 + 7 pts) F
- › Connectique ext. : SATA + Alim (15 + 7 pts) F
- › Compatible avec les disques 2,5" (jusqu'à 9.5 mm d'épaisseur)
- › Capot supérieur à clipser
- › Matériau : ABS
- › Dimensions : 3,5"



B882SP-1S-2B

RÉF.  
730527

## Backplane métal pour 8 SSD Sata

### Spécial Multi-Boot !

Installez jusqu'à 8 SSD/HDD 2.5" SATA III de hauteur max 7 mm dans l'encombrement d'un lecteur CD.



Backplane métal pour 8 SSD SATA 7 mm

RÉF.  
730198

## Adaptateur 1 x HDD / SSD 2,5" pour ordinateur portable

Grâce à cet adaptateur, augmentez l'espace de stockage de votre pc portable en remplaçant le lecteur DVD souvent inutilisé par un SSD ou un disque dur de 2,5". Ses encoches standardisées vous permettent de récupérer la façade du lecteur DVD d'origine.

- › S'installe à la place d'un lecteur/graveur DVD intégré
- › Connectique int. : SATA + Alim.
- › Connectique ext. : SATA + Alim.
- › Interface Serial ATA avec support des échanges à chaud



Tournevis inclus !



Adaptateur disque HDD/SSD 2,5" pour ordinateur portable 9,5 mm

RÉF.  
730189

# Backplanes et racks amovibles ICY DOCK



## Rack amovible pour 1 disque dur et SSD 2,5"

### Verrouillage à clé !

Insérez / éjectez à chaud un disque dur ou un SSD SATA de 2,5". Un astucieux système de mini rails favorise un montage rapide et une intégration aisée dans le boîtier, sans avoir besoin d'outils.

- › Connectique interne : SATA + Alim (15 + 7 pts) F
- › Connectique externe : SATA + Alim (15 + 7 pts) M
- › Compatible avec les disques 2,5" (jusqu'à 15 mm d'épaisseur)
- › Matériau : acier
- › Dimensions : 3,5"



RÉF. ICY DOCK	RÉF.
MB991SK-B	730524
MB991IK-B	730529

## Boîtier de montage SSD pour baie 3,5"

### Capot à charnière !

Installez rapidement et simplement un SSD ou disque dur 2,5" dans ce boîtier pour ensuite l'installer dans un emplacement disque 3,5" d'un ordinateur.

- › Connectique interne : SATA + Alim (15 + 7 pts) F
- › Connectique externe : SATA + Alim (15 + 7 pts) F
- › Compatible avec les disques 2,5" (jusqu'à 9.5 mm d'épaisseur)
- › Capot supérieur à charnière
- › Matériau : ABS
- › Dimensions : 3,5"



RÉF. ICY DOCK	RÉF.
MB882SP-1S-1B	730526

## Rack amovible pour 2 disques durs et SSD 2,5"

Insérez / éjectez à chaud un ou deux disques durs ou SSD SATA de 2,5". Un astucieux système de mini rails favorise un montage rapide et une intégration aisée dans le boîtier, sans avoir à recourir à des outils.

- › Connectique interne : 2 x SATA + Alim (15 + 7 pts) F
- › Connectique externe : 2 x SATA + 1 x Alim (15 + 7 pts) M
- › Compatible avec les disques 2,5" (jusqu'à 9.5 mm d'épaisseur)
- › Matériaux : acier
- › Dimensions : 3,5"



RÉF. ICY DOCK	RÉF.
MB992SK-B	730530

## Lecteur de disques durs 3,5" et SSD 2,5"

### Les disquettes du 21e siècle !

Sans limite de capacité, de la taille d'un CD-Rom, ce lecteur supporte tous les disques à interface SATA et de format 2,5 ou 3,5 pouces.

- › Connectique interne : 2 x SATA + alim (15 x 7 pts) F
- › Connectique externe : 2 x SATA + 1 alim (15 x 7 pts) M
- › Compatible : 1 x 2,5" jusqu'à 9.5 mm (aucune limite de hauteur si installé seul) 1 x 3.5" HDD jusqu'à 26,10 mm de hauteur
- › Matériaux : Plastique, métal
- › Dimension : 5,25"



RÉF. ICY DOCK	RÉF.
MB795SP-B	730540

## Rack amovible pour 2 disques 2,5" + 1 lecteur slim

### De multiples possibilités dans une baie de 5,25" !

Installez ce rack amovible dans une baie de 5,25" de votre boîtier et installez facilement 2 disques HDD / SSD et 1 lecteur optique slim. Le boîtier acceptera les disques de type SATA ou SAS.

- › Connectique interne : 2 x SATA / SAS + 1 x DVD slim
- › Connectique externe : 3 x SATA + 2 x Alim molex
- › Compatible avec les disques 2,5" (jusqu'à 15 mm d'épaisseur)
- › Matériaux : acier
- › Dimensions : 5,25"



RÉF. ICY DOCK	RÉF.
MB994IPO-3SB	730538

## Backplane pour 4 disques SATA / SAS 2,5"

### Efficace et économique !

Utilise une baie 5,25" pour loger 4 baies 2,5" échangeables à chaud compatibles avec les HDD / SSD SATA ou SAS jusqu'à 12,5 mm de hauteur.

- › Connectique externe : 4 x SATA / SAS + 1 x SATA (15 pts) M Alim
- › Nombre de disques : 4 x 2,5" max 9,5 mm d'épaisseur
- › Verrouillage : non
- › Ventilé : oui
- › Matériau : plastique, métal
- › Dimensions : 5,25"



RÉF. ICY DOCK	RÉF.
MB324SP-B	730535

## Boîtier U.2. pour SSD M.2. NVMe

### Le PCI-Express NVMe au format 2,5" !

Transformez une barrette SSD M.2. en disque standardisé 2,5" pour backplane haut débit U.2 en conservant les performances de l'interface PCI-Express NVMe.

- › Bande passante NVMe 64 Gbps (Sata = 6Gbps seulement)



RÉF. ICY DOCK	RÉF.
MB994SP-4S	508301

## Adaptateur USB-C 10Gbps pour SSD 2,5" U.2.

### Une interface USB 3.2 Gen 2 à 10 Gb/s !

Transférez des fichiers volumineux de plusieurs lecteurs U.2. vers n'importe quel ordinateur via une connexion USB sans avoir le support NVMe à côté de l'ordinateur.

- › Adaptateur externe U.2. vers USB-C™ 10Gbps (non compatible SATA !)
- › Compatible avec Réf. 508301



RÉF. ICY DOCK	RÉF.
MB996SP-6SB	730532

# Adaptateurs disque SSD M.2 et mSATA

## Duplicateur autonome mobile de SSD M.2. NVMe/SATA ventilé

Le duplicateur à emporter partout !

- › Compatibilité : SSD M.2 NVMe et SATA
- › Transmission : 10 Gbps
- › Connectivité : USB-CTM
- › Système de ventilation



Duplicateur autonome mobile 2p  
SSD M.2. NVMe/SATA ventilé

RÉF.  
**924620**

## Station d'accueil USB-CTM 10G Duplicateur clone 2 ports SSD M.2. NVMe

Double port SSD !

- › Compatibilité : SSD M.2 NVMe
- › Transmission : 10 Gbps
- › Connectivité : USB-CTM



Station d'accueil USB-CTM 10G  
Duplicateur clone 2 ports SSD M.2. NVMe

RÉF.  
**738185**

## Disque 2,5" SATA pour SSD M.2. ou mSATA

Donnez un coup de jeune à vos anciens ordinateurs !

Remplacez le disque dur 2,5" par un SSD ultra rapide même si votre machine n'était pas prévue pour les SSD mSATA ou les SSD M.2. Ce berceau s'attache sur les mêmes fixations que votre ancien disque et vous permet de choisir d'installer le modèle de SSD le plus adapté.

- › 1 slot SSD mSATA 30 x 50 mm
- › 1 slot SSD SATA M.2. 2280, 2260, 2242 et 2230
- › Épaisseur disque 7 mm



Disque 2,5" SATA pour SSD M.2. ou mSATA

RÉF.  
**307621**

## Copieur disque SATA 3.5/2.5" vers SSD M.2. NVMe

Transférez vos données sur SSD !

2 modes de fonctionnement.

Le 1er est le mode USB-C™ 10Gbps connecté à l'ordinateur, il permet le transfert classique et rapide.

Le 2nd mode dit "autonome", permet d'effectuer un backup de l'ensemble du disque SATA vers le SSD M.2, sans ordinateur, grâce au bouton "COPY"

- › Compatible disque SATA format 3.5" et 2.5"
- › Compatible SSD M.2. NVMe format 2242 2260 2280
- › Alimentation externe optionnelle (Réf. 801145)



Copieur SATA 3.5/2.5" vers SSD M.2. NVMe  
Alimentation 12V 2A Jack 5.5-2.5mm

RÉF.  
**508350**  
**801145**

## Adaptateur M.2 NGFF SSD vers SATA 2,5"

Passez à la vitesse supérieure !

Cette transformation physique vous permettra d'installer votre SSD M.2 dans n'importe quel équipement acceptant les disques durs ou SSD au format 2,5" car les spécifications physiques (dimensions et emplacements des connecteurs SATA) sont strictement identiques.

- › Connectique interne : M.2 (NGFF) SATA
- › Connectique externe : SATA 7 + 15 points mâles
- › Matériau : métal
- › Dimensions : 100,45 x 69,85 x 7 mm



Adaptateur M.2 NGFF SSD vers SATA 2,5"

RÉF.  
**307604**

## Boîtier externe USB 3.0 pour SSD mSATA

Robuste et élégant !

Boîtier en aluminium de la taille d'un briquet de poche, avec interface interne au format mSATA pour recevoir un SSD en USB 3.0 permettant d'atteindre un taux de transfert avec un débit théorique de 5 Gbps.

- › Accepte les SSD mSATA 30 x 30 et 30 x 50 mm toute capacité
- › Interface Micro-USB 3.0 avec cordon USB-A 10 cm fourni
- › Autoalimenté et silencieux



Boîtier externe USB 3.0 pour SSD mSATA

RÉF.  
**924555**

## Adaptateur SATA 2,5" pour 2 SSD M2 en RAID

RAID Mirror (1) ou Striping (0) !

- › Compatible M.2 de type 2230/2242/2260/2280
- › Format d'un disque dur 2,5"
- › Raid 0 cumul capacité – Raid 1 backup sécurisé

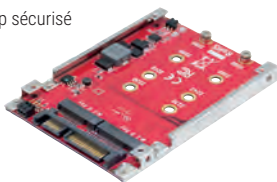

Adaptateur SATA 2,5" pour 2 SSD M2 en RAID

RÉF.  
**307607**

## Adaptateur mSATA vers SATA 2,5"

Améliorez vos performances !

Cet adaptateur mSATA vers SATA 2,5" permet d'utiliser des composants mSATA avec des appareils prenant en charge l'interface SATA standard. Un accessoire idéal pour utiliser un disque SSD mSATA avec un PC Portable équipé d'une baie 2,5" SATA.

- › Connectique interne : mSATA femelle
- › Connectique externe : SATA 7 + 15 points mâles
- › Matériau : métal
- › Dimensions : 100 x 70 x 9 mm (2,5")

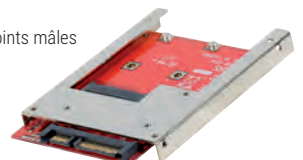

Adaptateur mSATA vers SATA 2,5"

RÉF.  
**307603**



# Connectique d'intégration PC et serveurs - SATA

## Câble SATA interne certifié SATA III 6 Gbps avec verrouillage et connecteurs slim

Les câbles certifiés SATA III garantissent l'atteinte maximum des débits de la norme SATA. Les connecteurs slim sont particulièrement adaptés pour les boîtiers avec peu d'espace.

Pour plus de sécurité, nous vous conseillons d'utiliser des cordons munis de connecteurs avec verrouillage pour sécuriser la connexion au disque dur.



Réf. 314031



Réf. 314034

	LONGUEUR	CONNECTEUR ENTRÉE	CONNECTEUR SORTIE	CONNECTEUR À VERROUILLAGE	RÉF.
Cordon SATA interne SATA 6 Gb/s	0,2 m	SATA droit	SATA droit	Oui	<b>314031</b>
Cordon SATA interne SATA 6 Gb/s	0,5 m	SATA droit	SATA droit	Oui	<b>314032</b>
Cordon SATA interne SATA 6 Gb/s	0,75 m	SATA droit	SATA droit	Oui	<b>314033</b>
Cordon SATA interne SATA 6 Gb/s coudé bas	0,2 m	SATA droit	SATA coudé B	Oui	<b>314034</b>
Cordon SATA interne SATA 6 Gb/s coudé bas	0,5 m	SATA droit	SATA coudé B	Oui	<b>314035</b>
Cordon SATA interne SATA 6 Gb/s coudé bas	0,75 m	SATA droit	SATA coudé B	Oui	<b>314036</b>
Cordon SATA interne SATA 6 Gb/s coudé haut	0,5 m	SATA droit	SATA coudé H	Oui	<b>314037</b>

## Câble SATA interne standard

Les câbles SATA vous permettent de connecter un disque dur ou un lecteur optique à la carte mère de votre ordinateur. Les câbles SATA coudés présentent l'avantage d'aider à optimiser l'agencement des boîtiers PC pour gagner de la place, en particulier dans les mini boîtiers.



Réf. 314006



Réf. 147630

	LONGUEUR	CONNECTEUR ENTRÉE	CONNECTEUR SORTIE	CONNECTEUR À VERROUILLAGE	RÉF.
Cordon SATA interne droit	0,2 m	SATA droit	SATA droit	-	<b>147630</b>
Cordon SATA interne droit	0,5 m	SATA droit	SATA droit	-	<b>314012</b>
Cordon SATA interne droit	0,75 m	SATA droit	SATA droit	-	<b>314013</b>
Cordon SATA interne droit	1,0 m	SATA droit	SATA droit	-	<b>314000</b>
Cordon SATA interne coudé bas	0,5 m	SATA droit	SATA coudé B	-	<b>314014</b>
Cordon SATA interne coudé haut	0,5 m	SATA droit	SATA coudé H	-	<b>314006</b>
Cordon SATA interne double coudé	0,5 m	SATA coudé B	SATA coudé B	-	<b>147691</b>

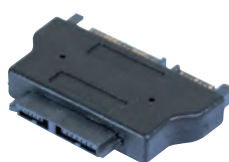
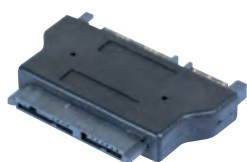

USAGE	Raccordement d'un CD / DVD slim à un port SATA standard (aliment et données)	Adaptateur CD / DVD slim vers port SATA standard (aliment et données)	Rallonge SATA et alimentation
CONNECTEUR 1	Micro-SATA (9 + 7 pts) femelle	Slim-SATA (6 + 7 pts) femelle	SATA + aliment (15 + 7 pts) mâle
CONNECTEUR 2	SATA + aliment (15 + 7 pts) mâle	SATA + aliment (15 + 7 pts) femelle	SATA + aliment (15 + 7 pts) femelle
LONGUEUR	50 cm	-	50 cm
RÉF.	<b>146310</b>	RÉF. <b>146330</b>	RÉF. <b>146341</b>
			RÉF. <b>147500</b>



USAGE	Câble externe eSATA blindé pour relier un disque dur externe	Adaptateur pour installer un disque dur SATA dans un boîtier sans connecteur d'alimentation SATA	Câble interne Mini SAS SFF-8087 vers 4 SATA avec verrouillage
CONNECTEUR 1	eSATA	SATA (7 pts) femelle + Molex (4 pts) mâle	1 x SFF-8087 (36 pts) Mini SAS
CONNECTEUR 2	eSATA	SATA + aliment (15 + 7 pts) femelle	4 x SATA (7 pts) femelle avec verrouillage
LONGUEUR	1 m	20 cm (aliment) ; 50 cm (SATA)	50 cm
RÉF.	<b>147730</b>	RÉF. <b>147551</b>	RÉF. <b>314200</b>

# Connectique intégration PC/serveurs - SATA / SAS / USB et alim.

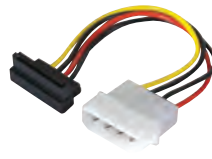

USAGE	Rallongez une alimentation SATA de 20 cm. Idéal pour l'agencement des boîtiers de grande taille.	Alimentez un disque dur SATA depuis une prise d'alimentation Molex (câble).	Alimentez un disque dur SATA depuis une prise d'alimentation Molex (câble coudé).	Alimentez 2 disques durs SATA depuis une seule prise d'alimentation Molex (câble).
CONNECTEUR 1	1x SATA (15 pts) mâle	Molex (4 pts) mâle	Molex (4 pts) mâle	Molex (4 pts) mâle
CONNECTEUR 2	1x SATA (15 pts) femelle	SATA (15 pts) femelle	SATA (15 pts) femelle coudé bas	2 x SATA (15 pts) femelle
LONGUEUR	20 cm	20 cm	15 cm	19,5 cm
RÉF.	<b>147564</b>	RÉF. <b>147550</b>	RÉF. <b>147553</b>	RÉF. <b>147552</b>



USAGE	Alimentez un disque dur IDE depuis une prise d'alimentation SATA (monobloc).	Ajoutez 2 prises d'alimentation SATA et 1 Molex depuis une prise d'alimentation SATA.	Ajoutez 3 prises d'alimentation IDE type Molex depuis une prise d'alimentation SATA.	Ajoutez 3 prises d'alimentation SATA.
CONNECTEUR 1	SATA (15 pts) mâle	SATA (15 pts) mâle	SATA (15 pts) mâle	SATA (15 pts) mâle
CONNECTEUR 2	Molex (4 pts) femelle	2 x SATA (15 pts) F + 1 x Molex (4 pts) F	3 x Molex (4 pts) femelle	3 x SATA (15 pts) femelle
LONGUEUR	-	30 cm	30 cm	30 cm
RÉF.	<b>147554</b>	RÉF. <b>147557</b>	RÉF. <b>147559</b>	RÉF. <b>147563</b>



USAGE	Equerre slot Type-C™ 10 Gbps	Equerre slot avec 2 ports USB 2.0 à installer sur les connecteurs USB 2.0 internes de la carte mère	Equerre slot 2 port eSATA externe depuis 2 ports SATA internes
CONNECTEUR 1	USB 3.1 Gen2 interne mâle (carte mère)	2 x DIP (5 pts) USB 2.0	2 x SATA (7 pts) femelle
CONNECTEUR 2	USB 3.1 Gen2 format Type-C™ Femelle	2 x Type A USB 2.0 femelle	2 x eSATA
LONGUEUR	50 cm	25 cm	30 cm
RÉF.	<b>146700</b>	RÉF. <b>146698</b>	RÉF. <b>145080</b>



USAGE	Ajoutez 1 port DB-9 sur équerre slot depuis le connecteur de la carte mère	Ajoutez 2 ports DB-9 sur équerre slot depuis les connecteurs de la carte mère	Equerre slot avec 2 ports USB 3.0 à installer sur les connecteurs USB 3.0 internes de la carte mère
CONNECTEUR 1	HE-10 femelle	2 x HE-10 femelle	2 x DIP (10 pts) USB 3.0
CONNECTEUR 2	DB-9 mâle	2 x DB-9 mâle	2 x Type A USB 3.0 femelle
LONGUEUR	18 cm	25 cm	25 cm
RÉF.	<b>145071</b>	RÉF. <b>145072</b>	RÉF. <b>146697</b>

# Connectique d'intégration PC et serveurs - Alimentations

## ALIMENTATIONS VENTILATEURS

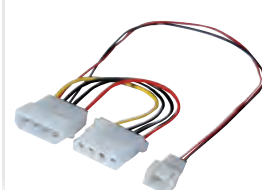

USAGE	Doublez une prise d'alimentation 3 fils d'un ventilateur.	Rallongez le câble d'alimentation 3 fils d'un ventilateur.	Rallongez le câble d'alimentation 4 fils d'un ventilateur.	Alimentez un ventilateur 3 fils depuis une prise d'alimentation IDE type Molex.
CONNECTEUR 1	3 pins femelle	3 pins femelle	4 pins femelle	Molex (4 pts) M + Molex (4 pts) femelle
CONNECTEUR 2	2 x 3 pins mâle	3 pins mâle	4 pins mâle	3 pins mâle
LONGUEUR	30 cm	45 cm	45 cm	25 cm
RÉF.	<b>146881</b>	RÉF. <b>146871</b>	RÉF. <b>146876</b>	RÉF. <b>146851</b>

## ALIMENTATIONS CARTES MÈRES

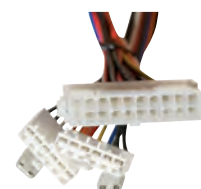

USAGE	Adaptateur d'alimentation 20 broches pour carte mère 24 broches.	Adaptateur d'alimentation 24 broches pour carte mère 20 broches.	Rallonge d'alimentation 24 broches pour carte mère.	Transformez une alimentation ATX 20 broches en une AT de type P8/P9.
CONNECTEUR 1	ATX 20 broches	ATX 24 broches	ATX 24 broches	ATX 20 broches
CONNECTEUR 2	ATX 24 broches	ATX 20 broches	ATX 24 broches	AT P8/P9
LONGUEUR	20 cm	10 cm	20 cm	20 cm
RÉF.	<b>314060</b>	RÉF. <b>314071</b>	RÉF. <b>146815</b>	RÉF. <b>147531</b>

## ALIMENTATIONS AUXILIAIRES P4 / P8



USAGE	Ajoutez un connecteur d'alimentation carte mère type P4 depuis une prise d'alimentation IDE type Molex.	Ajoutez une alimentation PCI Express 6 broches depuis deux prises d'alimentation IDE type Molex.	Rallonge pour connecteur d'alimentation P4 de la carte mère.
CONNECTEUR 1	Molex (4 pts) mâle	2 x Molex (4 pts) mâle	+12 V P4 femelle
CONNECTEUR 2	+12 V P4	PCI Express 6 broches	+12 V P4 mâle
LONGUEUR	20 cm	25 cm	20 cm
RÉF.	<b>147560</b>	RÉF. <b>146691</b>	RÉF. <b>147562</b>

## ALIMENTATIONS CARTES GRAPHIQUES PCI-EXPRESS



USAGE	Doublez une prise d'alimentation PCI Express 6 broches pour les cartes graphiques nécessitant 2 alimentations PCIe 6.	Ajoutez une alimentation PCI Express 8 broches depuis une prise d'alimentation IDE type Molex.	Transformez une prise d'alimentation PCI Express pour cartes graphiques 6 broches en 8 broches.
CONNECTEUR 1	1 x PCI Express 6 broches	2 x Molex (4 pts) mâle	PCI Express 6 broches
CONNECTEUR 2	2 x PCI Express 6 broches	PCI Express 8 broches	PCI Express 8 broches
LONGUEUR	15 cm	15 cm	10 cm
RÉF.	<b>146694</b>	RÉF. <b>146693</b>	RÉF. <b>146695</b>

# Connectique d'intégration PC /serveurs – alim. et accessoires

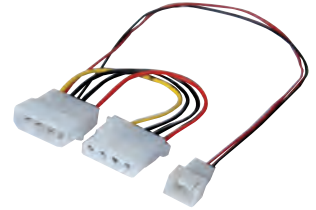

USAGE	Dédoublez une prise d'alimentation IDE type Molex.	Transformez une prise d'alimentation IDE type Molex en une prise d'alimentation type 2,5".	Alimentez un ventilateur 3 fils depuis une prise d'alimentation IDE type Molex.
CONNECTEUR 1	Molex (4 pts) mâle	Molex (4 pts) mâle	Molex (4 pts) M + Molex (4 pts) femelle
CONNECTEUR 2	2 x Molex (4 pts) femelle	4 pins disquettes	3 pins mâle
LONGUEUR	20 cm	20 cm	25 cm
RÉF.	<b>146600</b>	RÉF. <b>146630</b>	RÉF. <b>146851</b>

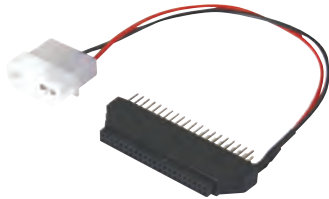

USAGE	Transformez la connectique d'un disque dur IDE au format 2,5" en un connecteur IDE standard 40 points.	Ajoutez 2 ports USB 3.0 Type-A sur un boîtier	Transformez un connecteur USB 2.0 interne de carte mère en 2 ports Type-A. Idéal pour connecter un lecteur de cartes sans câble apparent
CONNECTEUR 1	Molex (4 pts) mâle + HE 10 (40 pts) IDE	DIP 20 pts USB 3.0	DIP 9 pts USB 2.0
CONNECTEUR 2	1 x HE 10 (44 pts) IDE	2 x Type A USB 3.0 femelle	2 x Type A USB 2.0 femelle
LONGUEUR	20 cm	50 cm	-
RÉF.	<b>300991</b>	RÉF. <b>146699</b>	RÉF. <b>307822</b>

## ACCESSOIRES

### Sachet de 50 vis de montage



**Dexlan**

USAGE	Pour SSD	Pour SSD / CD-rom	Disque dur 2,5/3,5	Pour ventilateur
MODÈLE DE VIS	M <sup>3</sup> -5 mm Fraisée	M <sup>3</sup> -5 mm bombée	UNC-6-32 x 6 mm	M5 x 10 mm
RÉF.	<b>810195</b>	RÉF. <b>810190</b>	RÉF. <b>810185</b>	RÉF. <b>810175</b>

## ACCESSOIRES DE MONTAGE

### Vis antivandales

Impossible d'ouvrir le PC sans l'outil adéquat !

Permet la sécurisation des boîtiers PC grâce à des vis dont la découpe est réalisée suivant un dessin particulier rendant obligatoire l'utilisation d'un outil spécifique pour les démonter.

- Réf. **810155** : sachet de 50 vis pour disque dur. Tête cruciforme.
- Réf. **810150** : sachet de 50 vis pour ventilateur. Longueur 10 mm.



Réf. **909180**



Réf. **909160**

### Lot de 10 équerres slot pleines



Vis antivandales	RÉF. <b>909180</b>
Embout spécifique	RÉF. <b>909160</b>

Lot de 10 équerres slot pleines	RÉF. <b>740351</b>
---------------------------------	--------------------

# Ventilateurs de rechange et pâte thermique

## Refroidissement et ventilateurs de rechange



Compatible socket AM3+e !



Réf. 910915



Core i3/i5/i7 jusqu'à 130W !



Réf. 910902

SOCKET INTEL	ALIMENTATION	MATIÈRE	DIMENSIONS BASE	VENTILATEUR	VITESSE / DÉBIT	NIVEAU SONORE	POIDS TOTAL	RÉF.
775 / 115x / 1366 / 2011 / 2066	4 fils PWM	Aluminium + cuivre	163 x 142 x 125 mm	80 x 80 x 15 mm	800-2200 rpm / 32-78 CFM	17-39 dBA	860 gr	<b>910915</b>
LGA 1150, 1155, 1156	4 fils PWM	Aluminium	95 x 95 x 66 mm	95 x 95 x 25 mm	900 ~ 2600 rpm / 47 CFM	<14 ~ <33 dBA	443 g	<b>910902</b>

## Ventilateur de rechange

Remplacez votre ancien ventilateur devenu bruyant !

Adaptable sur tous vos appareils informatiques : boîtiers, alimentations, ventirads, cartes vidéo. Livré nu sans vis (sauf modèle pour rack amovible : Réf. 910145)



Réf. 910730 Ep. : 10 mm



Réf. 910711 Ep. : 25 mm

	DIMENSIONS	MÉCANISME	ALIMENTATION	DÉCIBEL	RÉF.
Ventilateur	40 x 40 x 10 mm	A billes	5 V 2 fils	-	<b>910680</b>
Ventilateur	40 x 40 x 10 mm	Palier	12 V 2 fils (spécial rack)	21 dB	<b>910145</b>
Ventilateur	80 x 80 x 25 mm	A billes	12 V 3 fils	-	<b>910711</b>
Ventilateur	92 x 92 x 25 mm	Palier	12 V 3 fils	-	<b>910170</b>
Ventilateur	120 x 120 x 25 mm	Palier	12 V 3 fils	-	<b>910180</b>

## Ventilateur longue durée

Palier lubrifié à vie !

- > Mécanique étanche lubrifiée à vie
- > Permet un fonctionnement jusqu'à 60.000 heures
- > Extra silencieux de 19 à 30 dB selon le modèle
- > Alimentation connecteur 3 fils

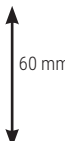

Réf. 910182 Ep. : 25 mm



Réf. 910183 Ep. : 17 mm



Réf. 910184 Ep. : 25 mm

	DIMENSIONS	MÉCANISME	ALIMENTATION	DÉCIBEL	RÉF.
Ventilateur lubrifié	40 x 40 x 10 mm	Palier	12 V 3 fils	19 dB	<b>910181</b>
Ventilateur lubrifié	60 x 60 x 10 mm	Palier	12 V 3 fils	30 dB	<b>910179</b>
Ventilateur lubrifié	60 x 60 x 25 mm	Palier	12 V 3 fils	27 dB	<b>910182</b>
Ventilateur lubrifié	70 x 70 x 17 mm	Palier	12 V 3 fils	30 dB	<b>910183</b>
Ventilateur lubrifié	80 x 80 x 10 mm	Palier	12 V 3 fils	20 dB	<b>910191</b>
Ventilateur lubrifié	80 x 80 x 25 mm	Palier	12 V 3 fils	20 dB	<b>910184</b>
Ventilateur lubrifié	70 x 70 x 15 mm	Palier	12 V 4 fils	27 dB	<b>910083</b>

## Pâte thermique pour CPU/GPU Cooler

A particules métalliques !



**Maxtor**  
— Focus On Thermal Paste —

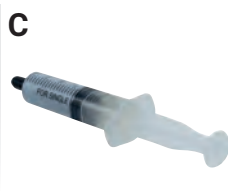

	CAPACITÉ	USAGE	TEMPÉRATURE	RÉF.
<b>A</b> Graisse liquide ultra couvrante Nano Diamants XL 12W/m-k	5 grammes	CPU GPU SSD	-50° / +150°C	<b>904425</b>
<b>B</b> Seringue graisse Thermique ultra couvrante 12.8W/m-k	5 grammes	CPU GPU SSD	-50° / +250°C	<b>904435</b>
<b>C</b> Seringue graisse thermique 4.5 W/m-k	10 grammes	CPU GPU	-40° / +150°C	<b>904437</b>
<b>D</b> Seringue graisse thermique 4.5W/m-k	25 grammes	CPU GPU	-40° / +150°C	<b>904434</b>
<b>E</b> Pot de graisse thermique 4.5W/m-k longue conserv. 5 ans	200 grammes	CPU GPU LED	-40° / +150°C	<b>904439</b>

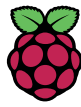

## Raspberry Pi

### Raspberry Pi 3 B & B+

L'entrée de gamme du célèbre micro ordinateur.



Réf. 151349

Réf. 151366

### Raspberry Pi 4

La dernière génération du célèbre micro ordinateur.



Réf. 151381

Réf. 151495

	RÉF.
Carte Pi 3 B 1Go	151354
Carte Pi 3 B+ 1Go	151349
Starter kit officiel Pi 3 B+	151366

	RÉF.
CARTES D'ORDINATEUR ET KITS	
Carte Pi 4 B 2Go	151381
Carte Pi 4 B 4Go	151389
Carte Pi 4 B 8Go	151496
Starter Kit 2Go	151495
Starter Kit 4Go	151505
Starter Kit 8Go	151508
Starter Kit officiel 4Go	151243
Starter Kit officiel 8Go	151242
Kit Desktop Pi 4 4Go	151807
Kit Desktop Pi 4 8Go	151489

### Raspberry Pi 5

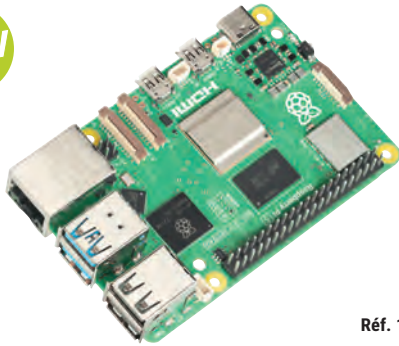

Réf. 151800

	RÉF.
Carte Pi 5 4Go	151800
Carte Pi 5 8Go	151801
Starter kit officiel Pi 5 4Go	151804
Starter kit officiel Pi 5 8Go	151805



Réf. 151805

### Accessoires pour Raspberry Pi 5

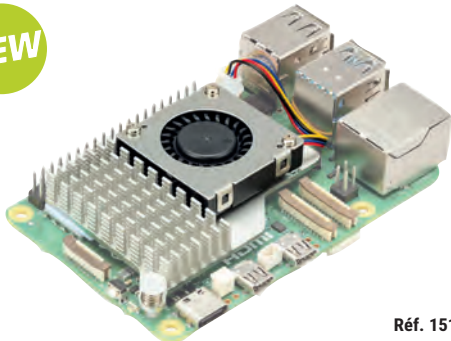

Réf. 151806

	RÉF.
Alimentation officielle pour Pi 5	151802
Boîtier officiel pour Pi 5	151803
Ventirad officiel pour Pi 5	151806



Réf. 151803

# Accessoires RASPBERRY et barrettes mémoire

## Accessoires pour Raspberry Pi 3 B & B+

Sélection d'accessoires pour l'entrée de gamme du célèbre micro ordinateur.

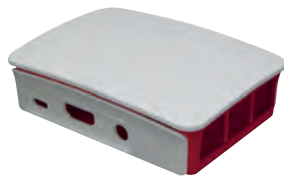

Réf. 151359



Réf. 151297



Réf. 151295



	RÉF.
Boîtier officiel noir	151358
Boîtier officiel blanc	151359
Alimentation officielle noire	151355
Alimentation officielle blanche	151356
Boîtier modulable	151481
Clavier blanc et rouge officiel	151383
Souris blanche et rouge officielle	151384
Carte micro SD NOOBS officielle 16Go	151369
Carte micro SD NOOBS officielle 32Go	151504
Ecran tactile 7" officiel pour Raspberry Pi	151297
Support d'écran 151297 officiel pour Raspberry Pi 3	151295
Module PoE HAT ventilé pour Raspberry Pi 3 B+ & 4	151299



Réf. 151299

## Accessoires pour Raspberry Pi 4

Sélection d'accessoires pour la dernière génération du célèbre micro ordinateur.



	RÉF.
Boîtier officiel blanc et rouge	151388
Boîtier compatible PoE HAT	151497
Boîtier alu VESA	151499
Boîtier alu ventilé avec interrupteur	151509
Alimentation officielle blanche	151382
Interrupteur pour alimentation officielle Pi 4	151498
Clavier Blanc et rouge officiel	151383
Souris Blanche et rouge officielle	151384
Carte NOOBS 16Go	151369
Carte NOOBS 32Go	151504
4 dissipateurs pour carte Pi 4 B	151484
Ecran tactile 7" officiel pour Raspberry Pi	151297
Support d'écran 151297 officiel pour Raspberry Pi 4	151296
Module PoE HAT ventilé pour Raspberry Pi 3 B+ & 4	151299
Module PoE + HAT pour Raspberry Pi 4	151298
Module HAT PoE +	151298
Boîtier aluminium	151808



Réf. 151298



Réf. 151808

## Barrettes mémoire

Ces modules mémoire génériques de la marque Hypertec sont spécialement conçus pour s'adapter sur tous les ordinateurs de bureau, ordinateurs portables, serveurs ou stations de travail et augmenter leurs performances.



TYPE	VITESSE	CAPACITÉ	FORMAT	RÉF.
<b>MÉMOIRE POUR PC PORTABLES</b>				
DDR4	2400	4 Go	SODIMM	304193
DDR4	2400	8Go	SODIMM	304195
DDR4	2400	16Go	SODIMM	304191
DDR4	2666	4 Go	SODIMM	304332
DDR4	2666	8 Go	SODIMM	304333
DDR4	2666	16 Go	SODIMM	304334
DDR4	2666	32 Go	SODIMM	304335
<b>MÉMOIRE POUR ORDINATEUR DE BUREAU</b>				
DDR3	1600	4 Go	UDIMM	304209
DDR3	1600	4 Go	UDIMM	304211
DDR4	2400	4 Go	X8 UDIMM	304311
DDR4	2400	4 Go	X16 UDIMM	304314
DDR4	2400	8 Go	X8 UDIMM	304307
DDR4	2400	16 Go	UDIMM	304308
DDR4	2400	8 Go	2R X8 UDIMM	304312
DDR4	2666	8 Go	X8 UDIMM	304316
DDR4	2666	16 Go	UDIMM	304330



Réf. 304332



Réf. 304335



Réf. 304312



Réf. 304316

# Cartes contrôleur SATA et USB

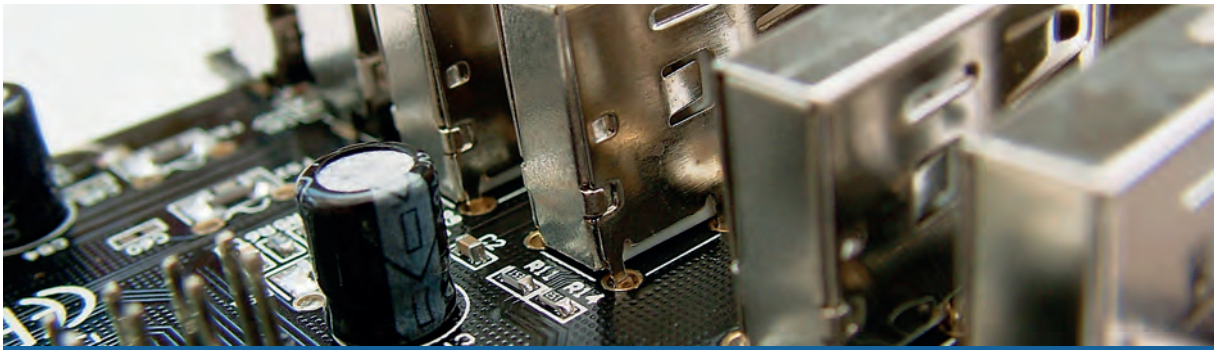

## CARTES CONTRÔLEUR USB

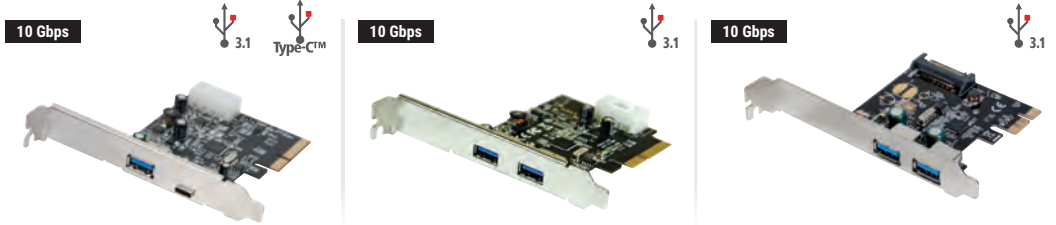

**Dexlan**

FORMAT	<input type="checkbox"/> Standard <input type="checkbox"/> Low Profile	<input type="checkbox"/> Standard <input type="checkbox"/> Low Profile	<input type="checkbox"/> Standard <input type="checkbox"/> Low Profile
BUS	PCI EXPRESS 3.0 (4x)	PCI EXPRESS 3.0 (4x)	PCI EXPRESS (1x)
PORTS EXTERNES	1 x USB 3.1 Type-A ; 1 x USB 3.1 Type-CTM	2 x USB 3.1 Type-A	2 x USB 3.0 Type-A
PORTS INTERNES	1 x Molex	1 x Molex	1 x Molex
CHIPSET	ASMedia	ASMedia	RENESAS
COMPATIBILITÉ	Windows 7 et +	Windows 7 et +	Windows, Linux
RÉF.	<b>303024</b>	<b>303025</b>	<b>303016</b>



FORMAT	<input type="checkbox"/> Standard <input type="checkbox"/> Low Profile	<input type="checkbox"/> Standard
BUS	PCI EXPRESS (1x)	PCI EXPRESS 3.0 (2x)
PORTS EXTERNES	3 x USB 3.0	2x USB-A + 3x USB-C
PORTS INTERNES	1 x USB 3.0, 1x Alim SATA	Alim. SATA 15pts
CHIPSET	Renesas (NEC)	ASM3142
COMPATIBILITÉ	Windows 32/64 bits	W10/11 USB-C :Power Delivery 67,5W USB-A : Batterie Charging
RÉF.	<b>313011</b>	<b>303027</b>

## CARTES CONTRÔLEUR SATA



FORMAT	<input type="checkbox"/> Standard <input type="checkbox"/> Low Profile	<input type="checkbox"/> Standard <input type="checkbox"/> Low Profile	<input type="checkbox"/> Standard <input type="checkbox"/> Low Profile
BUS	PCI EXPRESS 2.0 (1x)	PCI EXPRESS 2.0 (1x)	PCI EXPRESS (1x)
PORTS EXTERNES	2 x eSATA	-	2 x eSATA
PORTS INTERNES	4 x SATA III	2 x SATA III	2 x SATA II
RAID	0, 1, 10, Hyperduo	0 / 1 / Span	0, 1
COMPATIBILITÉ	Windows	Windows	Windows, Mac, Linux
RÉF.	<b>306084</b>	<b>305321</b>	<b>306556</b>



# Cartes ports série RS-232 et ports LPT parallèles

## CARTES RS-232

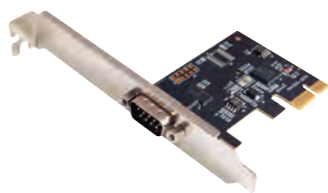

FORMAT	Standard	Standard
BUS	PCI EXPRESS (1x)	PCI EXPRESS (1x)
PORTS EXTERNES	1 x DB-9	2 x DB-9
CHIPSET	Exar xr17	Exar xr17
COMPATIBILITÉ	Windows Linux	Windows Linux
REF.	<b>306572</b>	<b>306588</b>



**Dexlan**

**Dexlan**

**Dexlan**

FORMAT	Standard / Low Profile	Standard / Low Profile	Standard / Low Profile
BUS	PCI EXPRESS (1x)	PCI EXPRESS (1x)	PCI EXPRESS (1x)
PORTS EXTERNES	4 x DB-9	2 x DB-9	1 x DB-25 / 2 x DB-9
CHIPSET	MOSCHIP	NETMOS	MOSCHIP
COMPATIBILITÉ	Windows, Mac	Windows	Windows, Mac, Linux
REF.	<b>306573</b>	<b>306577</b>	<b>306587</b>

## CARTES SPÉCIALES POS ET PARALLÈLES



**Dexlan**

**Dexlan**

FORMAT	Standard
BUS	PCI EXPRESS (1x)
PORTS EXTERNES	1 x DB-25 LPT / 4 x DB-9 RS-232
CHIPSET	MOSCHIP
COMPATIBILITÉ	Windows, Mac, Linux
REF.	<b>920351</b>
REF.	<b>306583</b>

## CARTE SÉRIE RS-232 SPÉCIALE POS



**Spécial point de ventes**

FORMAT	Standard / Low Profile
BUS	PCI EXPRESS (1x)
PORTS EXTERNES	4 x DB-9 Série RS-232
ALIMENTATION POS	5VDC ou 12VDC via pin 1/4/8/9
CHIPSET	OXFORD 952
COMPATIBILITÉ	Windows, Linux
REF.	<b>305603</b>

## Auto-Switch 2PC – 1 imprimante RS232

### Le partage d'imprimante série !

Le commutateur AS251S permet à 2 ordinateurs de partager une imprimante série (RS232). Il est facile à installer et ne nécessite pas d'alimentation supplémentaire.

- › Possibilité de sélectionner les ports de sortie
- › Transparent pour l'utilisateur
- › 2 ports entrée DB25 Femelle
- › 1 port sortie DB25 Mâle



REF. ATEN	AS251S	REF.	<b>010251</b>
Auto-Switch 2PC 1 imprimante RS232			

# Cartes graphiques externes USB et audio USB

## CARTES GRAPHIQUES EXTERNES SUR PORT USB



Chipset Display link !



Chipset Display link !

	Carte Vidéo USB-A/C Double écran HDMI®	Minidock USB-A	Carte VGA-USB	Minidock 6 en 1 USB-C™™™
BUS	USB-A / USB-C™	USB 3.0	USB 2.0	USB-C™ 3.2 Gen.1
PORTS EXTERNES	2xHDMI®	HDMI® DVI-2xUSB-A	VGA	HDMI® 2.0 2 x USB-A GigaLan Carte SD/ MicroSD USB-C™™™ chargeur
RÉSOLUTION MAX	HDMI® 1 4k30Hz / HDMI® 2 1080p60Hz	2048 x 1152	1920 x 1080	4K 60Hz
COMPATIBILITÉ	Win/OSX/Linux	Win/OSX/Linux	Win/OSX/Linux	Win/Mac/iPad
CHIPSET	SiliconMotion	DisplayLink™	DisplayLink™	PD Alt
	RÉF. <b>304906</b>	RÉF. <b>304904</b>	RÉF. <b>304871</b>	RÉF. <b>310747</b>



	Carte graphique HDMI® externe USB-A 3.0	Adaptateur graphique USB 3.2 (VGA)	Carte graphique HDMI® sur USB-A 3.0
BUS	USB 3.0 Type-A	USB 3.0	USB 3.0 (1080p)
PORTS EXTERNES	1 x HDMI® (Vidéo + Audio)	1 x VGA	HDMI® + audio
RÉSOLUTION MAX	1080p en USB 3.0 / 800x600 en USB 2.0	1920 x 1080 (USB 3.0) ; 800 x 600 (USB 2.0)	USB 3 = 1920 x 1080 (USB 2 = 800x600)
COMPATIBILITÉ	Windows 10 (pilotes inclus en Flash Rom)	Windows 7, 8.x, 10	W7/8/10
CHIPSET	Fresco Logic FL2000	Fresco Logic FL2000	Fresco Logic 2000
	RÉF. <b>304905</b>	RÉF. <b>304901</b>	RÉF. <b>304905</b>

## Dexlan

### Carte son USB MS Teams pour casque Jack 3.5



Transformez vos écouteurs de smartphone ou votre casque de Gamer en véritable outil de communications unifiées professionnel en le raccordant à l'adaptateur DEXLAN USB MS Teams.

- > Aucun pilote à installer, USB-Audio auto détecté
- > Boutons de commande Teams : Volume, décroché, Mute
- > 1 Prise USB-A sur Cordon 40cm
- > 2 ports Jack 3.5mm - Microphone et écouteurs séparés, Microphone/écouteurs sur une seule prise
- > Fonctionne aussi avec Cisco Webex, Zoom, RingCentral...



Carte son DEXLAN USB MS Teams **RÉF. 921545**

### Carte son externe 7.1 Surround USB 2.0 Le Home Cinéma sur votre PC !

Raccordez vos casques et hauts-parleurs et appréciez un son ultra immersif. Le boîtier dispose aussi d'entrées et de sorties numériques en S/PDIF.

- > Sorties 7.1 : Front / Side / Rear / C-Sub
- > Ports Casque Jack 3.5 et 6.35 mm
- > Boutons : Play -mute - Vol+/-
- > Dimensions : 142 x 100x 28 mm



Carte son externe 7.1 Surround USB 2.0 **RÉF. 921530**

### Carte son USB prise Jack unique triple bague Format Type-A et Type-C™ !

- > Fonction entrée et sortie audio (casque - microphone)
- > Aucun pilote à installer
- > Modèle Type-C™ compatible smartphone et tablette



**Réf. 921555**

Carte son Type-A prise jack unique triple bague **RÉF. 921550**  
 Carte son Type-C™ prise jack unique triple bague **RÉF. 921555**



**Jack 3 anneaux**

### Carte son externe USB 2.0

- > Carte son externe USB 2.0
- > Auto-détecté par Windows / Mac
- > Port microphone : jack 3,5 mm rose
- > Port écouteur : jack 3,5 mm vert



Carte son externe USB 2.0 **RÉF. 921535**

# Adaptateurs et Stations d'accueil pour disques et SSD

## Copieur disque SATA 3.5/2.5" vers SSD M.2. NVMe

**Transférez vos données sur SSD !**

2 modes de fonctionnement.

Le 1er est le mode USB-C™™ 10Gbps connecté à l'ordinateur, il permet le transfert classique et rapide.

Le 2nd mode dit "autonome", permet d'effectuer un backup de l'ensemble du disque SATA vers le SSD M.2, sans ordinateur, grâce au bouton "COPY"

- › Compatible disque SATA format 3.5" et 2.5"
- › Compatible SSD M.2. NVMe format 2242 2260 2280
- › Alimentation externe optionnelle (Réf. 801145)

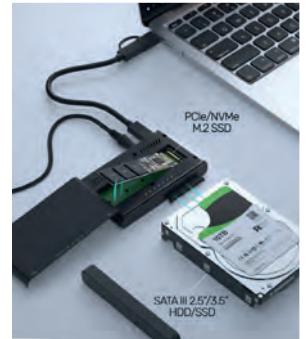

	RÉF.
Copieur SATA 3.5/2.5" vers SSD M.2. NVMe	<b>508350</b>
Alimentation 12V 2A Jack 5.5-2.5mm	<b>801145</b>



## Station d'accueil USB-C™™ 10G Duplicateur clone 2 ports SSD M.2. NVMe

**Double port SSD !**

- › Compatibilité : SSD M.2 NVMe
- › Transmission : 10 Gbps
- › Connectivité : USB-C™™™

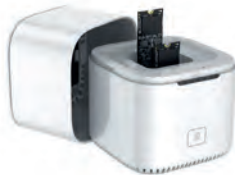

	RÉF.
Station d'accueil USB-C™™™ 10G Duplicateur clone 2 ports SSD M.2. NVMe	<b>738185</b>

## Duplicateur autonome mobile de SSD M.2. NVMe/SATA ventilé

**Le duplicateur à emporter partout !**

- › Compatibilité : SSD M.2 NVMe et SATA
- › Transmission : 10 Gbps
- › Connectivité : USB-C™™™
- › Système de ventilation



	RÉF.
Duplicateur autonome mobile 2p SSD M.2. NVMe/SATA ventilé	<b>924620</b>

## Docking SATA 2,5" auto alimentée par l'USB 3.0

**Ajoutez un lecteur de disque dur/SSD !**

Conçue pour le format de disque des ordinateurs portables, cette nouvelle station d'accueil est pratique car elle n'a pas d'adaptateur secteur et s'alimente à partir des ports USB de l'ordinateur.

- › Mobilité : autoalimenté par cordon double tête USB
- › Toutes épaisseurs de disques 2,5" : 7, 9.5, 12.5 mm
- › Toutes les capacités de disques durs ou SSD à interface SATA I / II / III jusqu'à 6 Gbps



**Dexlan**

	RÉF.
Docking SATA 2,5" auto alimentée par l'USB 3.0	<b>738025</b>

## Station d'accueil USB 3.0 Double disque SATA

**Fonction Clone autonome!**

Supporte les disques dur SATA 2.5"/3.5" et les SSD format 2.5" jusqu'à 8To

- › Interface SATA III 6Gbps et USB 3.0 5Gbps
- › Bouton Clone pour duplication sans PC
- › Alimentation 12V fournie

**ADVANCE**



	RÉF. ADVANCE	RÉF.
Advance DUALDOCK CLONE 2.5" / 3.5"	BX-3003U32	<b>738166</b>

## Adaptateur USB pour disque SATA USB-A ou USB-C™™!

Supporte tous les disques dur SATA 2.5" et les SSD format 2.5" jusqu'à 4To

- › Interface SATA III 6Gbps et USB 3.0 5Gbps
- › Modele USB-C™™ compatible Thunderbold 3
- › Auto-alimenté par l'USB



	RÉF.
Adaptateur USB-A pour disque et SSD 2,5" SATA	<b>508305</b>
Adaptateur USB-C™™ pour disque et SSD 2,5" SATA	<b>508311</b>

## Adaptateur USB 3.0 pour disque IDE et SATA

**Récupérez vos anciennes données!**

Supporte les disques dur IDE 2,5" en 44 pin et IDE 3,5 en 40 pin SATA 2.5"/3.5" et les SSD format 2.5" jusqu'à 8To

- › Interface IDE UltraDMA166 et SATA III 6Gbps
- › Connexion USB 3.0 5Gbps
- › Alimentation 12V fournie avec adaptateur MOLEX

**ADVANCE**



	RÉF. ADVANCE	RÉF.
Advance EASYPLUG 2.5" / 3.5"	USB-009U3	<b>508036</b>

# SSD et disques durs professionnels

Nos partenaires constructeurs, dans le but de proposer une amélioration continue de leurs produits, peuvent renouveler ou étendre fréquemment leurs gammes ou modèles. En cas de besoin d'une référence qui ne figure pas ci-dessous, consultez-nous !

## Disques durs serveurs SATA 3.5"

GARANTIE **05** ANS

Disques durs professionnels pour serveurs d'entreprise ou cloud sécurisés et fiables.



	RÉF.
Seagate Exos X20 20To	<b>091995</b>
Seagate Exos X20 18To	<b>091994</b>
Seagate Exos X18 16To	<b>091993</b>

## IronWolf et IronWolf Pro

GARANTIE **05** ANS

GARANTIE **03** ANS

- › Format : 3.5"
- › Interface : SATA III
- › Vitesse : de 5900 à 7200 tr/min
- › Mémoire cache : de 64 à 256 Mo



	CAPACITÉ	RÉF.
IronWolf	1To	<b>092020</b>
IronWolf	2To	<b>092021</b>
IronWolf	3To	<b>092022</b>
IronWolf	4To	<b>092023</b>
IronWolf	6To	<b>092024</b>
IronWolf	8To	<b>092026</b>
IronWolf	10To	<b>092027</b>
IronWolf Pro	8To	<b>092033</b>
IronWolf Pro	10To	<b>092034</b>
IronWolf Pro	14To	<b>091999</b>
IronWolf Pro	16To	<b>091998</b>
IronWolf Pro	18To	<b>091997</b>
IronWolf Pro	20To	<b>091996</b>

## SkyHawk et SkyHawk AI

GARANTIE **05** ANS

GARANTIE **03** ANS

Spécial pour enregistreurs vidéosurveillance !

- › Format : 3.5"
- › Interface : SATA III
- › Vitesse : 7.200 tr/m
- › Mémoire cache : de 64 à 256 Mo



	CAPACITÉ	RÉF.
SkyHawk	2To	<b>092009</b>
SkyHawk	3To	<b>092075</b>
SkyHawk	4To	<b>092991</b>
SkyHawk	6To	<b>092014</b>
SkyHawk	8To	<b>092015</b>
SkyHawk AI	8To	<b>092018</b>
SkyHawk AI	10To	<b>092019</b>
SkyHawk AI	12To	<b>092066</b>
SkyHawk AI	16To	<b>092067</b>
SkyHawk AI	18To	<b>092068</b>
SkyHawk AI	20To	<b>092069</b>

## SSD SATAIII CS900

- › Format : 2.5"
- › Interface : SATA III
- › Vitesse de lecture : Jusqu'à 550 Mb/sec
- › Vitesse d'écriture : Jusqu'à 510 Mb/sec



	CAPACITÉ	RÉF.
SSD 2.5" CS900	250 Go	<b>335736</b>
SSD 2.5" CS900	500 Go	<b>335735</b>
SSD 2.5" CS900	1 To	<b>335539</b>
SSD 2.5" CS900	2 To	<b>335553</b>

## SSD NVMe

- › Format : M.2 2280
- › Interface : NVMe (PCIe)
- › Vitesse de lecture : Jusqu'à 3600 Mb/sec
- › Vitesse d'écriture : Jusqu'à 3200 Mb/sec



	CAPACITÉ	RÉF.
NVMe CS1030-Gen3	250 Go	<b>335624</b>
NVMe CS1030-Gen3	500 Go	<b>336154</b>
NVMe CS1030-Gen3	1 To	<b>336153</b>
NVMe CS2140-Gen4	500Go	<b>335559</b>
NVMe CS2140-Gen4	1 To	<b>335679</b>

## SSD 2.5"

- › Format : 2.5"
- › Interface : SATA III
- › Vitesse de lecture : Jusqu'à 550 Mb/sec
- › Vitesse d'écriture : Jusqu'à 500 Mb/sec

**NEW**



(Intenso)<sup>®</sup>

	CAPACITÉ	RÉF.
SSD 2.5" TOP	128 Go	<b>336165</b>
SSD 2.5" TOP	256 Go	<b>336177</b>
SSD 2.5" TOP	512 Go	<b>336166</b>
SSD 2.5" TOP	1 To	<b>336167</b>

## SSD SATA

- › Format : M.2 2280
- › Interface : SATA
- › Vitesse de lecture : Jusqu'à 520 Mb/sec
- › Vitesse d'écriture : Jusqu'à 500 Mb/sec

**NEW**



(Intenso)<sup>®</sup>

	CAPACITÉ	RÉF.
M.2 SATA III HIGH	128 Go	<b>336174</b>
M.2 SATA III HIGH	256 Go	<b>336175</b>
M.2 SATA III HIGH	512 To	<b>336176</b>

# Boîtiers durs externes 2.5" et 3.5"



**Dexlan**



**Dexlan**



**Dexlan**

PLUS PRODUIT	<b>Le sans outil en Type-C™ !</b>	<b>Livré avec sa housse de transport !</b>	<b>Boîtier transparent !</b>
INTERFACE	USB 3.1 Gen 1	USB 3.0	USB 3.1
INTERFACE HDD	SATA III	SATA II	-
ALIMENTATION	Câble USB Type-C™	Câble USB double	1 câble USB 3.1 Type-A / MicroB
MONTAGE SANS VIS	Loquet de verrouillage et glissière	-	Oui
MATÉRIAU	ABS	Aluminium	ABS translucide
HAUTEUR DISQUE	9,5 mm	9,5 mm	7 et 9,5 mm
REF.	<b>738303</b>	REF. <b>738308</b>	REF. <b>738323</b>

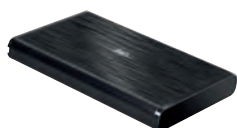

**ICY DOCK®**



**Dexlan**



**Dexlan**

PLUS PRODUIT	<b>Pour disque double plateaux</b>	<b>Boîtier métal endurci</b>	<b>Sans outil !</b>	<b>Le premier prix en 2.5" !</b>
INTERFACE	USB 3.0	USB 3.0	USB 3.0	USB 2.0
INTERFACE HDD	SATA III	SATA III	SATA II	SATA II
ALIMENTATION	Cordon	-	Câble USB double	Câble USB double
MONTAGE SANS VIS	non	Tiroir à serrure	Oui	-
MATÉRIAU	Aluminium	Métal	Aluminium	Aluminium
HAUTEUR DISQUE	7.0 – 9.0 – 12.5 mm	De 7.0 à 15 mm	9,5 mm	9,5 mm
REF.	<b>738324</b>	REF. <b>736780</b>	REF. <b>924665</b>	REF. <b>738305</b>



REF CONSTRUCTEUR	<b>BX-310U3S1</b>	<b>BX-310U3</b>
INTERFACE	USB 3.0 Type-B	USB 3.0 Type-B
INTERFACE HDD	SATA III et IDE UDMA 133	SATA III
ALIMENTATION	Externe fournie	Externe fournie
MONTAGE SANS VIS	Non	Non
MATERIEL	Aluminium	Aluminium
REF.	<b>737337</b>	REF. <b>737336</b>

# Boîtiers pour SSD NVMe et SSD SATA

## Boîtier SSD M.2 NVMe/SATA USB-C™ 10G Transparent

Identifiez facilement votre SSD

- › Compatibilité : SSD M.2 NVMe et SATA
- › Transmission : 10 Gbps
- › Connectivité : USB-C™
- › Line arc cordon 10 cm M/M

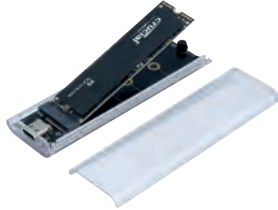

## Boîtier USB4 40Gbps pour SSD M.2

Le véritable haut débit USB !



Ce boîtier SSD M.2 permet le transfert de données à 40 Gbps et est compatible Thunderbolt 4. Bien au delà des performances de l'USB 3.2 (10Gbps)

Son espace intérieur agrandi d'au moins de 12,5 mm de hauteur est combiné avec un dissipateur thermique pour garantir une fonctionnalité optimale même lors d'un usage intensif.

- › SSD M.2 2280 NVMe/PCIe ou SATA/AHCI
- › Boîtier Aluminium ouverture facile
- › Livre avec cordon USB4 40Gbps USB-C™ Male-male 10 cm



Spécial sauvegarde gros volume !

RÉF. 924625  
Boîtier SSD M.2 NVMe/NGFF USB-C™ 10G Transparent

RÉF. 924640  
Boîtier USB4 40Gbps pour SSD M.2

## NOS MODÈLES PCI EXPRESS NVME POUR SSD M.2.



Montage sans outils !

### Dexlan

SSD COMPATIBLE **SSD M.2. NVMe**  
INTERFACE USB 3.2 Type-C™  
PROTOCOLE SSD PCIe NVMe 32 Gbps  
DÉTROMPEURS SSD M key  
CORDON FOURNI Type-C™ m/m - 10 cm  
TAILLE SSD ADMIS. 30 / 42 / 60 / 80 mm

RÉF. 924685

### Dexlan

SSD M.2. NVMe  
USB 3.2 Type-C™  
PCIe NVMe 32 Gbps  
M key  
USB-Type-C™ m/m - 10 cm  
30 / 42 / 60 / 80 mm

RÉF. 924695

### Dexlan

M.2. SATA & NVMe  
USB Type-C™  
PCIe NVMe et SATA  
-  
Autoalimenté / Externe USB micro B optionnelle  
22x40 - 22x60 et 22x80 mm

RÉF. 924650

## BOÎTIER POUR SSD À INTERFACE SATA

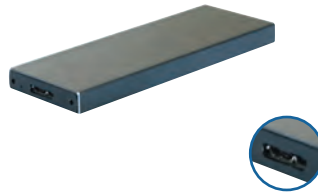

SSD COMPATIBLE **SSD mSATA**  
INTERFACE Micro USB 3.1  
PROTOCOLE SSD SATA 6 Gbps  
DÉTROMPEUR mSATA  
CORDON USB-A - microB  
TAILLE SSD 30 x 30 / 30 x 50 mm

RÉF. 924555

SSD M.2. SATA  
Micro USB 3.1  
SATA 6 Gbps  
B key  
USB-A - microB  
30 / 42 / 60 / 80 mm

RÉF. 924664

SSD M.2. SATA  
Type-C™ USB 3.2  
SATA 6 Gbps  
B key & M key  
USB-C™ - USB-C™  
30 / 42 / 60 / 80 mm

RÉF. 924675

# Périphériques PC et accessoires bureautiques

Ecrans bureautiques et gaming Iiyama	328
Ecrans bureautiques	329 - 330
Supports pour écrans bureautiques	331
Supports multiples pour écrans bureautiques	332
Packs clavier / souris et claviers en silicone	333
Claviers CHERRY	334 à 336
Packs claviers et souris CHERRY	337
Claviers	338
Souris ergonomiques	339
Souris centrée CONTOUR DESIGN	340
Ergonomie du poste de travail - CONTOUR DESIGN	341
Souris verticales Evolvent	342 - 343
Souris	344
Souris sans fil	345
Souris CHERRY	346
Souris sans fil CHERRY	347
Tapis de souris et repose-poignets	348 - 349
Hubs USB	350 - 351
Webcams	352
Enceintes PC et nomades	353
Ecouteurs et casques audio	354
Ecouteurs et casques audio DACOMEX	355
Casque à conduction osseuse SHOKZ	356
SSD externes INTENSO	357
Disques durs externes	358 - 359
Clés USB	360 - 361
Cartes mémoires	362
Lecteurs de cartes mémoires	363
Imprimantes de caisse et accessoires	364
Lecteurs codes barres	365 à 367
Agencement du poste de travail	368
Ergonomie du poste de travail	369
Sécurité - Cadenas, mini coffre et accessoires	370
Sécurité - Antivols pour tablettes et smartphones	371
Sécurité - Antivols à clés	372
Sécurité - Antivols à code	373
Sécurité - Antivols câbles et boucles d'ancrage	374

Enceintes  
Réf. 573400  
Page 353

Réhausseur  
Réf. 903139  
Page 369

Tapis de souris  
Réf. 190486  
Page 349

Pack clavier et souris  
Réf. 225195  
Page 333

## Écran bureautiques et gaming Iiyama

## BUREAUTIQUE



NEW



**+** Reproduction précise et cohérente des couleurs !

MODÈLE	<b>XUB2292HSU-B6</b>	<b>XUB2493HSU-B6</b>
TAILLE	22"	24"
FORMAT	16/9	16/9
RESOLUTION	1920 x 1080	1920 x 1080
LUMINOSITE	250 cd/m <sup>2</sup>	250 cd/m <sup>2</sup>
CONTRASTE	1000:1	1000:1
TEMPS DE RÉPONSE (MS)	0,4	1
MONTAGE VESA (MM)	100 x 100	100 x 100
CONNECTIQUE	HDMI® /DisplayPort	HDMI® /DisplayPort
PIED REGLABLE	Oui ( En pied fixe : Réf. 179876)	Oui ( En pied fixe : Réf. 179856)
COULEUR	Noir mate	Noir mate
REF.	<b>179875</b>	<b>179855</b>



NEW



NEW



NEW

**+** Idéal pour les configurations multi-moniteurs !

**+** Écran incurvé avec dock USB-C™ !

MODÈLE	<b>XUB2492HSN-B5</b>	<b>XUB2792QSN-B5</b>	<b>XCB3494WQSN-B5</b>
TAILLE	24"	27"	34"
FORMAT	16/9	16/9	21/9
RESOLUTION	1920 x 1080	2560 x 1440	3440 x 1440
LUMINOSITE	250 cd/m <sup>2</sup>	350 cd/m <sup>2</sup>	300 cd/m <sup>2</sup>
CONTRASTE	1000:1	1000:1	3000:1
TEMPS DE RÉPONSE (MS)	4	4	0,4
MONTAGE VESA (MM)	100 x 100	100 x 100	100 x 100
CONNECTIQUE	HDMI® /DisplayPort/ USB-C™	HDMI® /DisplayPort/ USB-C™	HDMI® /DisplayPort/ USB-C™
PIED REGLABLE	Oui	Oui	Oui
COULEUR	Noir mate	Noir mate	Noir mate
REF.	<b>182247</b>	<b>182248</b>	<b>182249</b>

## GAMING



NEW

**+** Doté des fonctions FAST IPS et FreeSync Premium !

**+** Design incurvé pour une expérience plus réaliste !

MODÈLE	<b>GB2470HSU-B5</b>	<b>GB2770HSU-B5</b>	<b>GCB3480WQSU-B1</b>
TAILLE	24"	27"	34"
FORMAT	16/9	16/9	21/9
RESOLUTION	1920 x 1080	1920 x 1080	3440 x 1440
LUMINOSITE	250 cd/m <sup>2</sup>	250 d/m <sup>2</sup>	420 cd/m <sup>2</sup>
CONTRASTE	1100:1	1100:1	4000:1
TEMPS DE RÉPONSE (MS)	0,8	0,8	0,4
MONTAGE VESA (MM)	100 x 100	100 x 100	100 x 100
CONNECTIQUE	HDMI® /DisplayPort/ USB-C™	HDMI® /DisplayPort	HDMI® /DisplayPort/ USB-C™
PIED REGLABLE	Oui	Oui	Oui
COULEUR	Noir mate	Noir mate	Noir mate
REF.	<b>180109</b>	<b>181638</b>	<b>179867</b>



## Écrans bureautiques

## LES CLASSIQUES



**+** Ergonomique et système intelligent de gestion des câbles

**PHILIPS**



**+** Une lumière douce pour les yeux

**PHILIPS**



**+** Moderne, élégant et léger

**AOC**  
EYES VALUE

MODÈLE	<b>22B8LJEB</b>	<b>222V8LA</b>	<b>22B2H</b>
TAILLE	22"	22"	22"
FORMAT	16:9	16:9	16:9
TYPE DE DALLE	TN	VA	VA
RÉSOLUTION MAX	1920 x 1080	1920 x 1080	1920 x 1080
LUMINOSITÉ	250 cd/m <sup>2</sup>	250 cd/m <sup>2</sup>	200 cd/m <sup>2</sup>
CONTRASTE	1000:1	3000:1	3000:1
TEMPS DE RÉPONSE (MS)	1 ms	4 ms	4 ms
MONTAGE VESA	100 x 100	100 x 100	100 x 100
CONNECTIQUE	HDMI*/VGA/DP/DVI/USB	HDMI*/VGA/DP	HDMI*/VGA
HAUT-PARLEURS	Oui	Oui	-
INCLINAISON	Oui	Oui	Oui
POIDS (KG)	4,55	2,79	2,1
RÉF.	<b>179874</b>	<b>179836</b>	<b>182484</b>



**+** Finesse et haute qualité d'image

**PHILIPS**



**+** Ergonomie généreuse et consommation réduite

**PHILIPS**



**+** Une lumière douce pour les yeux

**AOC**  
EYES VALUE

MODÈLE	<b>24V7QDSB</b>	<b>242B1</b>	<b>24P2QM</b>
TAILLE	24"	24"	24"
FORMAT	16:9	16:9	-
TYPE DE DALLE	IPS	IPS	VA
RÉSOLUTION MAX	1920 x 1080	1920 x 1080	1920 x 1080
LUMINOSITÉ	250 cd/m <sup>2</sup>	250 cd/m <sup>2</sup>	300 cd/m <sup>2</sup>
CONTRASTE	1000:1	1000:1	3000:1
TEMPS DE RÉPONSE (MS)	5 ms	4	4
MONTAGE VESA	100 x 100	100 x 100	100 x 100
CONNECTIQUE	VGA/HDMI*/DVI-D	HDMI*/VGA/DVI-D/DP	HDMI*/VGA/DVI/DP
HAUT-PARLEURS	-	Oui	Oui
INCLINAISON	Oui	Oui	Oui
POIDS (KG)	3,5	4,57	4,75
RÉF.	<b>179872</b>	<b>179871</b>	<b>179873</b>



**+** Bords fins et grand angle de visualisation

**AOC**  
EYES VALUE



**+** Élégant et fonctionnel

**AOC**  
EYES VALUE



**+** Un champ de vision élargi, à un prix compétitif

**PHILIPS**

MODÈLE	<b>27B2H/EU</b>	<b>27B2DA</b>	<b>271V8L</b>
TAILLE	27"	27"	27"
FORMAT	16:9	16:9	16:9
TYPE DE DALLE	IPS	IPS	VA
RÉSOLUTION MAX	1920 x 1080	1920 x 1080	1920 x 1080
LUMINOSITÉ	250 cd/m <sup>2</sup>	250 cd/m <sup>2</sup>	250 cd/m <sup>2</sup>
CONTRASTE	1000:1	1000:1	3000:1
TEMPS DE RÉPONSE (MS)	4	4	4
MONTAGE VESA	100 x 100	100 x 100	100 x 100
CONNECTIQUE	HDMI*/VGA	HDMI*/VGA/DVI	HDMI*/VGA
INCLINAISON	Oui	Oui	Oui
POIDS (KG)	3,6	3,6	3,94
RÉF.	<b>179870</b>	<b>179869</b>	<b>179868</b>

# Écrans bureautiques DAHUA



Les écrans bureautiques DAHUA inclinables, légers et économiques associent une esthétique élégante à un cadre ultra-fin et une base en métal. Avec un angle de vision de 178°H/178°V, les écrans offrent des performances visuelles globales immersives. Le traitement numérique haute-fidélité garantit une qualité vidéo brillante via des entrées telles que HDMI® et VGA, avec un contrôle pratique par bouton physique. Dotés d'une faible consommation d'énergie et d'une conception anti-lumière bleue pour la protection des yeux, ces écrans allient efficacité et confort.



MODÈLE	<b>DHI-LM22-B200S</b>
TAILLE	22"
FORMAT	16:09
TYPE DE DALLE	VA
RÉSOLUTION MAX	1920 x 1080
LUMINOSITÉ	250 cd/m <sup>2</sup>
CONTRASTE	3000:1
TEMPS DE RÉPONSE	5 ms
MONTAGE VESA	75 x 75
CONNECTIQUE	HDMI®/VGA
HAUT-PARLEURS	Oui
POIDS (KG)	2
REF.	<b>753769</b>

MODÈLE	<b>DHI-LM24-B201A</b>
TAILLE	24"
FORMAT	16:09
TYPE DE DALLE	IPS
RÉSOLUTION MAX	1920 x 1080
LUMINOSITÉ	250 cd/m <sup>2</sup>
CONTRASTE	1000:1
TEMPS DE RÉPONSE	5 ms
MONTAGE VESA	100 x 100
CONNECTIQUE	HDMI®/VGA/DP
HAUT-PARLEURS	Non
POIDS (KG)	4,8
REF.	<b>753540</b>



MODÈLE	<b>DHI-LM24-B200S</b>
TAILLE	24"
FORMAT	16:09
TYPE DE DALLE	VA
RÉSOLUTION MAX	1920 x 1080
LUMINOSITÉ	250 cd/m <sup>2</sup>
CONTRASTE	3000:1
TEMPS DE RÉPONSE	5 ms
MONTAGE VESA	75 x 75
CONNECTIQUE	HDMI®/VGA
HAUT-PARLEURS	Oui
POIDS (KG)	2,74
REF.	<b>753536</b>

MODÈLE	<b>DHI-LM27-B200S</b>
TAILLE	27"
FORMAT	16:09
TYPE DE DALLE	VA
RÉSOLUTION MAX	1920 x 1080
LUMINOSITÉ	250 cd/m <sup>2</sup>
CONTRASTE	3000:1
TEMPS DE RÉPONSE	5 ms
MONTAGE VESA	75 x 75
CONNECTIQUE	HDMI®/VGA
HAUT-PARLEURS	Oui
POIDS (KG)	3,84
REF.	<b>753538</b>

# Supports pour écrans bureautiques



## Bien choisir son support écran

Quel que soit le type de support écran dont vous avez besoin, pour être sûr de sa compatibilité avec l'écran, il est essentiel d'en connaître le VESA (= standard de fixation des écrans). Il s'agit de la distance en mm entre chaque espace de fixation. Le 1er chiffre correspond à la distance horizontale, le 2nd à la distance verticale. Il faut également connaître le poids de l'écran et celui-ci doit être inférieur au poids supporté par le support.

Il existe 3 systèmes de fixation des supports écran de bureau :

### 1 A poser

Le support est simplement posé sur l'espace de travail. Afin de maintenir le poids de l'écran, le pied est donc assez large et peut être encombrant.



### 2 A fixer / percer

Contrairement au support précédent, celui-ci apporte un gain de place. Pour le positionner, il suffit de percer le bureau, puis de fixer le support via ce trou.

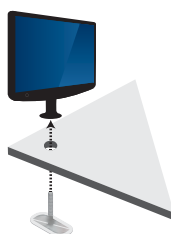

### 3 A pincer

Les supports à pincer prennent également peu de place. En effet, pour les installer, il suffit simplement de les pincer sur le rebord du bureau.



360°  
466 MM  
À POSER

**daacomex**

90°  
370 MM  
À POSER

Remplacez votre pied par 1 pince Réf. 902999

**aavara**

90°  
470 MM  
À POSER

Remplacez votre pied par 1 pince Réf. 902999

Ou par fixation de vissage Réf. 902997

**aavara**

DIAGONALE	Jusqu'à 27"	Jusqu'à 24"	Jusqu'à 32"
VESA	75 x 75, 100 x 100	75 x 75, 100 x 100	75 x 75, 100 x 100, 200 x 100
POIDS MAX (EN KG)	10	12	15
AMPLITUDE VERT. (MM)	Fixe	Jusqu'à 370	Jusqu'à 470
INCLINAISON	+/-45°	+/-20°	+/-15°
PIVOT	+/-45°	+/-20°	+/-20°
ROTATION	360°	90°	90°
RANGEMENT CÂBLES	Oui	Oui	Oui
RÉF. FOURNISSEUR	D27-100B	TS011	TS021

RÉF. **903039**

RÉF. **903730**

RÉF. **903753**

90°  
370 MM  
À FIXER

**aavara**

360°  
410 MM  
À PINCER

Vérin à gaz !  
2 systèmes de fixation fournis  
À FIXER

**daacomex**

360°  
478 MM  
À PINCER

1 x Type-A  
1 x Type-C™ !  
À FIXER

**daacomex**

DIAGONALE	Jusqu'à 24"	13-27"	17-35"
VESA	75 x 75, 100 x 100	75 x 75, 100 x 100	75 x 75, 100 x 100
POIDS MAX (EN KG)	12	6,5	11
AMPLITUDE VERT. (MM)	Jusqu'à 370	De 160 à 410 mm	De 205 à 478 cm
INCLINAISON	+/-20°	+90/-45°	+/-90°
PIVOT	+/-20°	+/-90°	+/-90°
ROTATION	90°	360°	+/-180°
RANGEMENT CÂBLES	Oui	Oui	Oui
RÉF. FOURNISSEUR	TI011	D27-100CG	D35-100-CG-W

RÉF. **903731**

RÉF. **903748**

RÉF. **903127**

# Supports multiples pour écrans bureautiques



Toute la gamme Dataflex est disponible, contactez votre commercial !

**dataflex**

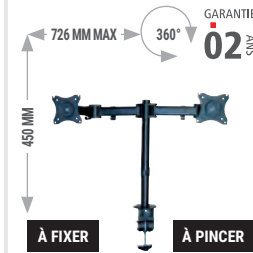
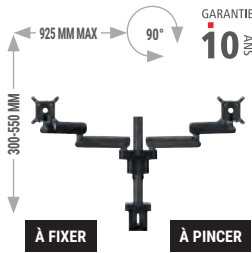

**dacomex**

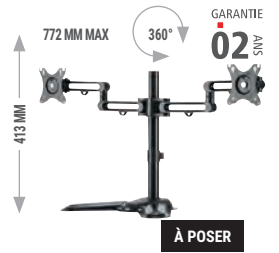

**dacomex**

NOMBRE D'ÉCRANS	2	2	2	2
DIAGONALE	Jusqu'à 34"	13-27"	15-24"	17-32"
VESA	50 x 50 à 100 x 100	75 x 75, 100 x 100	75 x 75, 100 x 100	75 x 75, 100 x 100
POIDS MAX (EN KG)	20 par écran	8 par écran	10 par écran	8 par écran
AMPLITUDE VERT. (MM)	De 300 à 550	Jusqu'à 400	Jusqu'à 123	Jusqu'à 413
INCLINAISON	-20/+105°	+/-45°	+90/-20°	+/-30°
PIVOT	-	+/-90°	+/-90°	+/-30°
ROTATION	+/-90°	360°	90° (écran) - 360° (bras)	360°
RANGEMENT CÂBLES	Oui	Oui	Oui	Oui
RÉF. FOURNISSEUR	MOMO 2237	D27-100CG-2	AC742	D32-100B-2

RÉF. **903533**

RÉF. **903038**

RÉF. **903752**

RÉF. **903057**

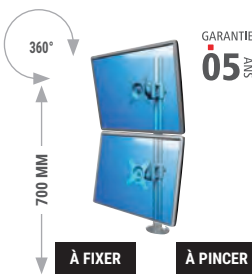

**dataflex**



**dataflex**

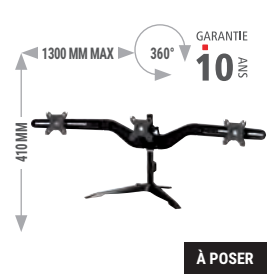
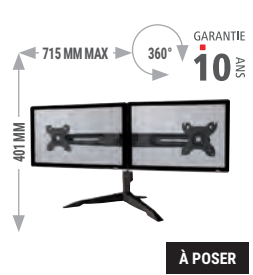

NOMBRE D'ÉCRANS	2	2	2	3
DIAGONALE	Jusqu'à 22"	Jusqu'à 24"	15-24"	15-24"
VESA	75 x 75, 100 x 100	75 x 75, 100 x 100	75 x 75, 100 x 100	75 x 75, 100 x 100
POIDS MAX (EN KG)	15 par écran	15 par écran	6 par écran	6 par écran
AMPLITUDE VERT. (MM)	Fixe	Jusqu'à 425	Jusqu'à 401	Jusqu'à 410
INCLINAISON	+/-90°	+/-90°	+/-15°	+/-15°
PIVOT	+/-90°	+/-90°	+/-15°	+/-15°
ROTATION	360°	360°	360°	360°
RANGEMENT CÂBLES	-	Oui	Oui	Oui
RÉF. FOURNISSEUR	52.672	52.632	DS200	DS300

RÉF. **167396**

RÉF. **167394**

RÉF. **902992**

RÉF. **902995**

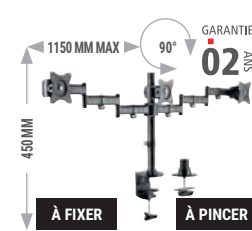

**dacomex**

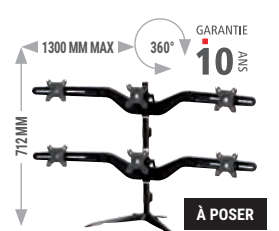
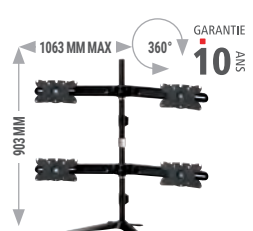

NOMBRE D'ÉCRANS	3	4	4	6
DIAGONALE	13-27"	15-24"	24-32"	15-24"
VESA	75 x 75, 100 x 100	75 x 75, 100 x 100	75 x 75, 100 x 100, 200 x 100	75 x 75, 100 x 100
POIDS MAX (EN KG)	8 par écran	6 par écran	8 par écran	6 par écran
AMPLITUDE VERT. (MM)	-	Jusqu'à 703	Jusqu'à 903	Jusqu'à 712
INCLINAISON	+/-45°	+/-15°	+/-15°	+/-15°
PIVOT	+/-45°	+/-15°	+/-15°	+/-15°
ROTATION	360°	360°	360°	360°
RANGEMENT CÂBLES	Oui	Oui	Oui	Oui
RÉF. FOURNISSEUR	D27-100CG-3	DS400	DS410	DS600

RÉF. **903128**

RÉF. **903003**

RÉF. **903756**

RÉF. **903004**

## Packs clavier / souris et claviers en silicone

## PACKS CLAVIERS / SOURIS

**+** LED témoin majuscules et numlock !

GARANTIE  
**02** ANS



**dacomex**

MODÈLE	<b>KM500-W</b>	<b>KM150-U</b>
INTERFACE	Sans fil 2,4 GHz	USB
NOMBRE DE TOUCHES	105 + 12	104
MARQUAGE LASER	Oui	-
SOURIS	1000 dpi / 3 boutons	800 dpi / 3 boutons
DIMENSIONS CLAVIER (EN MM)	444 x 149 x 21	432 x 123 x 24
DIMENSIONS SOURIS (EN MM)	114 x 60 x 34	108 x 58 x 33

RÉF. **225199**

RÉF. **225110**

## PACKS CLAVIERS / SOURIS

GARANTIE  
**02** ANS

CONÇU AVEC DE LA PAILLE DE BLÉ !



RECHARGEABLE !



**dacomex**

GARANTIE  
**02** ANS

**NEW**

**+** Prix imbattable !



**dacomex**

GARANTIE  
**02** ANS

MODÈLE	-	<b>KM550-W-G</b>	<b>KP300-U</b>
INTERFACE	Sans fil 2,4 GHz	Sans fil 2,4 GHz	USB
NOMBRE DE TOUCHES	105 + 12	105 + 12	23
SOURIS	1000 - 1200 - 1600 dpi / 6 boutons	800 - 1200 - 1600 dpi / 6 boutons	-
DIMENSIONS CLAVIER (EN MM)	448 x 163 x 25	438 x 149 x 22	148 x 90 x 14
DIMENSIONS SOURIS (EN MM)	105 x 65 x 34	108 x 66 x 37	-

RÉF. **225198**

RÉF. **225195**

RÉF. **926665**

## CLAVIERS EN SILICONE



**+** En plastique souple et imperméable, il peut être lavé sous l'eau sans crainte pour son électronique !



**+** Mécanique avec TrackBall !



MODÈLE	<b>Clavier silicone combo</b>	<b>Clavier silicone rigide avec souris</b>	<b>Clavier silicone rigide avec souris</b>
INTERFACE	USB  PS2	USB	USB
NOMBRE TOUCHES	108	94	109
INDICE DE PROTECTION	IP67	IP68	IP68
NORME	AZERTY-FR	AZERTY-FR	AZERTY-FR
DIMENSIONS (EN MM)	495 x 138 x 13	287 x 148 x 12	445 x 180 x 20

RÉF. **575445**

RÉF. **574436**

RÉF. **575436**

# Claviers CHERRY



GARANTIE  
**03**  
ANS



**LED d'état dans les touches  
CAPS LOCK, NUM !**



GARANTIE  
**03**  
ANS



MODÈLE	KC 6000 SLIM	KC 6000 SLIM FOR MAC	KC 6000C FOR MAC
INTERFACE	USB	USB	USB (Type-C™)
NOMBRE TOUCHES	105 + 6	105 + 6	
MARQUAGE LASER	Oui	Oui	
NORME	AZERTY-FR	AZERTY-FR	
DIMENSIONS (EN MM)	440 x 130 x 15	440 x 130 x 15	
	Noir	Argent	Mac
RÉF.	<b>925544</b>	<b>925539</b>	<b>925546</b> <b>925610</b>

## Clavier sans fil

**Ultra-compact !**

GARANTIE  
**03**  
ANS

Ce clavier Cherry est un produit de haute qualité, tant au niveau technologique qu'au niveau design.

- › Nombre de touches : 78 + 1
- › Dimensions : 295 x 129 x 16 mm
- › LED d'état pour les touches verr MAJ et FN
- › Interface : Bluetooth, 2,4 GHz et filaire



Réf. 925611

COULEUR	RÉF. CHERRY	RÉF.
Noir	JK-9250FR-2	<b>925611</b>



## Clavier sans fil

**Ultra-compact !**

GARANTIE  
**03**  
ANS

Ces nouveaux claviers Cherry sont des produits de haute qualité, tant au niveau technologique qu'au niveau design.

- › Nombre de touches : 78 + 1
- › Dimensions : 295 x 129 x 16 mm
- › LED d'état pour les touches verr MAJ et FN
- › Interface : Bluetooth



Réf. 925613



Réf. 925614



**Bluetooth !**

COULEUR	RÉF. CHERRY	RÉF.
Slate Blue	JK-7100FR-22	<b>925613</b>
Cherry Blossom	JK-7100FR-19	<b>925614</b>

## Clavier sans fil

**Rechargeable !**

GARANTIE  
**03**  
ANS

Ce clavier dispose d'une connexion Bluetooth et radio. Il est également possible de l'utiliser pendant son chargement, grâce au cordon USB Type-C™/Type-A livré avec le produit.

- › Interface : Bluetooth ou sans fil 2,4 GHz
- › LED d'état pour les touches MAJ, NUM, DEFIL
- › Nombre de touches : 105 + 6
- › Dimensions : 440 x 130 x 15 mm



Réf. 925609



Réf. 925608

COULEUR	RÉF. CHERRY	RÉF.
Noir / Argent	JK-9100FR-2	<b>925608</b>
Blanc / Argent	JK-9110FR-1	<b>925609</b>

**PENSEZ-Y**

Retrouvez nos souris assorties

Page : 347

## Claviers CHERRY

# CHERRY

**GARANTIE**  
**03** ANS

**Existe en plusieurs langues !**
**GARANTIE**  
**03** ANS

**GARANTIE**  
**03** ANS

MODÈLE	Stream Keyboard				Stream Keyboard TKL		Stream Keyboard Wireless	
INTERFACE	USB				USB		Nano USB  Sans fil 2,4 GHz	
NOMBRE TOUCHES	105 + 10				88 + 6		105 + 10	
MARQUAGE LASER	Oui				Oui		Oui	
NORME	AZERTY-FR				AZERTY-FR		AZERTY-FR	
DIMENSIONS (EN MM)	463 x 163 x 18				377 x 163 x 18		463 x 163 x 23	
	Noir		Gris		Noir		Blanc grisé	
RÉF.	925996	925989	925998	925997	925605	925604	925909	

**GARANTIE**  
**03** ANS

**Existe en blanc !**
**GARANTIE**  
**03** ANS

**Ergonomique !**
**GARANTIE**  
**03** ANS

**Terminal carte à puce !**

MODÈLE	KC 1000		KC 4500 ERGO		KC 1000 SC	
INTERFACE	USB		USB		USB	
NOMBRE TOUCHES	105		109 + 3		105 + 4	
NORME	AZERTY-FR		AZERTY-FR		AZERTY-FR	
DIMENSIONS (EN MM)	458 x 170 x 20		456 x 217 x 35		458 x 188 x 46	
	Noir		Blanc			
RÉF.	925549	925542	925556	926412		

**GARANTIE**  
**03** ANS

**Touches mécaniques !**
**GARANTIE**  
**03** ANS

**GARANTIE**  
**03** ANS

MODÈLE	G84-4100		G84-4700		ST-1144	
INTERFACE	USB  PS2		USB		USB	
NOMBRE TOUCHES	86		17 + 4 (fonctions supplémentaires)		Mécanique à défilement	
NORME	AZERTY-FR		-		PC/SC, CCID, CT-API	
DIMENSIONS (EN MM)	282 x 132 x 26		90 x 132 x 36		75 x 51 x 55	
RÉF.	925569	926643	840024			

# Claviers CHERRY



## CLAVIERS MÉCANIQUES OFFICE

**NEW**

GARANTIE  
**03** ANS



**Filaire, 2,4 GHz et Bluetooth !**

GARANTIE  
**03** ANS



**NEW**

**NEW**

GARANTIE  
**03** ANS



MODÈLE	KW X ULP	KC 200 MX USB MX2A Brown	KC 200 MX USB MX2A Silent Red
INTERFACE	USB, 2,4 GHz et Bluetooth	USB	USB
NOMBRE DE TOUCHES	111	109	109
MARQUAGE LASER	Oui	Oui	Oui
NORME	AZERTY-FR	AZERTY-FR	AZERTY-FR
DIMENSIONS (EN MM)	470 x 175 x 40	430 x 121 x 39	430 x 121 x 39
REF.	<b>926431</b>	<b>925622</b>	<b>925623</b>

## CLAVIERS MÉCANIQUES INDUSTRIELS

GARANTIE  
**03** ANS



**Mécanique avec TrackBall !**

GARANTIE  
**03** ANS



**Mécanique avec Touchpad !**

GARANTIE  
**03** ANS



**Mécanique avec Touchpad et pavé numérique !**

MODÈLE	<b>G84-4400</b>	<b>G84-5500</b>	<b>TouchBoard G80-11900</b>
INTERFACE	USB	USB	USB
NOMBRE TOUCHES	84	83	105
MARQUAGE LASER	Oui	Oui	Oui
NORME	AZERTY-FR	AZERTY-FR	AZERTY-FR
DIMENSIONS (EN MM)	370 x 139 x 19,6	370 x 139 x 19	415 x 193 x 37
REF.	<b>926571</b>	<b>926576</b>	<b>925564</b>

## CLAVIERS ÉTANCHES

GARANTIE  
**03** ANS



MODÈLE	<b>KC-1068</b>
INTERFACE	USB
NOMBRE TOUCHES	105 + 4
INDICE DE PROTECTION	IP68
NORME	AZERTY-FR
DIMENSIONS (EN MM)	460 x 172 x 23
REF.	<b>925599</b> <b>925553</b>







GARANTIE **03** ANS

**+** Frappe à effet "chuchotement" !

GARANTIE **03** ANS

**+** LED témoin majuscules !

GARANTIE **03** ANS

**+** LED témoin majuscules !

MODÈLE	DC-2000	DW-3000	GENTIX DESKTOP	DW-5100
INTERFACE	USB	Nano USB Sans fil 2.4 GHz	Nano USB Sans fil 2.4 GHz	Nano USB Sans fil 2.4 GHz
NOMBRE DE TOUCHES	105 + 4		105 + 10	105 + 10
MARQUAGE LASER	Oui		Oui	Oui
SOURIS	1200 dpi / 3 boutons		1000~2000 dpi / 6 boutons	1000~1750 dpi / 5 boutons
DIMENSIONS CLAVIER (EN MM)	458 x 170 x 20		456 x 170 x 21	467,7 x 171,5 x 21,6
DIMENSIONS SOURIS (EN MM)	109 x 62 x 37		111 x 69 x 35	106 x 68 x 39
	<b>FILAIRE</b> RÉF. <b>925991</b>		<b>SANS FIL</b> RÉF. <b>925536</b>	
			RÉF. <b>925995</b>	

GARANTIE **03** ANS

**+** Rechargeable !

GARANTIE **03** ANS

**+** Rechargeable !

GARANTIE **03** ANS

**+** Souris silencieuse !

MODÈLE	DW-8000	B.UNLIMITED 3.0	STREAM DESKTOP	STREAM DESKTOP RECHARGE
INTERFACE	Nano USB Sans fil 2.4 GHz	Nano USB Sans fil 2.4 GHz	Nano USB Sans fil 2.4 GHz	Nano USB Sans fil 2.4 GHz
NOMBRE DE TOUCHES	104 + 5	105 + 4	105 + 10	105 + 10
MARQUAGE LASER	Oui	Oui	Oui	Oui
SOURIS	1000 - 2000 dpi / 3 boutons	1000 - 2000 dpi / 3 boutons	1000~2400 dpi / 6 boutons	1000~2400 dpi / 6 boutons
DIMENSIONS CLAVIER (EN MM)	441 x 165 x 18	460 x 165 x 15	462 x 162 x 23	462 x 162 x 23
DIMENSIONS SOURIS (EN MM)	107 x 60 x 27	115 x 60 x 35	116 x 65 x 38	116 x 65 x 38
	RÉF. <b>925535</b>		RÉF. <b>925589</b>	
			RÉF. <b>925531</b> <b>925554</b>	

GARANTIE **03** ANS

**+** Rechargeable par Type-C™

GARANTIE **03** ANS

**+** Rechargeable par Type-C™

MODÈLE	DW 9100	DW 9500 SLIM
INTERFACE UC	Sans fil 2.4 GHz Bluetooth	Sans fil 2.4 GHz Bluetooth
NOMBRE DE TOUCHES	105 + 4	105 + 6
MARQUAGE LASER	Oui	Oui
SOURIS	600 - 2400 dpi / 6 boutons	600 - 3200 dpi / 6 boutons
DIMENSIONS CLAVIER (EN MM)	440 x 130 x 15	440 x 130 x 15
DIMENSIONS SOURIS (EN MM)	99 x 62,5 x 33,5	79 x 120 x 44,5
	RÉF. <b>925528</b> <b>925529</b>	
	RÉF. <b>925607</b>	

# Claviers



**+** QWERTY US avec symbole € !



305 mm

**+** Le plus compact pour la bureautique !



**+** Idéal smart TV !

**+** Touchpad !



MODÈLE	-	-	-
INTERFACE	USB	USB	Sans fil 2.4 GHz
NOMBRE TOUCHES	104	83	81
MARQUAGE LASER	Oui	Non	-
NORME	QWERTY-US (symbole €)	AZERTY-FR	AZERTY-FR
DIMENSIONS (EN MM)	449 x 164 x 26	305 x 125 x 14	366 x 121 x 18
RÉF.	<b>225222</b>	<b>225099</b>	<b>225204</b>



**+** Type-C™ !

**dacomex**



**Global Recycled Standard**

**dacomex**



**+** Notre meilleur rapport qualité / prix !

**dacomex**

MODÈLE	<b>K500-UC</b>	<b>K240-W-FR</b>	<b>K150-U</b>	<b>K150-UP</b>
INTERFACE	USB Type-C™	Nano USB 2,4 GHz	USB	PS2  USB
NOMBRE TOUCHES	105 + 12	105 + 12	105	-
MARQUAGE LASER	Oui	Oui	-	-
NORME	AZERTY-FR	AZERTY-FR	AZERTY-FR	-
DIMENSIONS (EN MM)	444 x 149 x 21	441 x 138 x 23	432 x 123 x 24	-
RÉF.	<b>225211</b>	<b>225197</b>	<b>225102</b>	<b>225104</b>



**Hub USB 3 ports intégrés !**



**dacomex**



**dacomex**



**dacomex**

MODÈLE	<b>K460-U</b>	<b>K250-W</b>	<b>MK340</b>
INTERFACE	USB	Sans fil 2.4 GHz	USB Type-A / USB Type-C™
NOMBRE TOUCHES	105	105	107 (touches MAC)
MARQUAGE LASER	-	-	-
NORME	AZERTY-FR	AZERTY-FR	AZERTY-FR (MAC)
DIMENSIONS (EN MM)	438 x 139 x 26	-	-
RÉF.	<b>225205</b>	<b>225207</b>	<b>225208</b>

# Souris ergonomiques



**+** Trackball et double connexion !

**dacomex**



**+** Tout en 1 ! Batterie rechargeable, radio 2.4 Ghz et Bluetooth !

**dacomex**

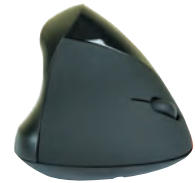

**+** Rechargeable !

**dacomex**

MODÈLE	TM350-WBT	V350-WBT	V200-W
INTERFACE	Nano USB  Sans fil 2.4 Ghz  Bluetooth	Nano USB  Sans fil 2.4 Ghz  Bluetooth	Nano USB  Sans fil 2.4 Ghz
BOUTONS	5	5	5
RÉSOLUTION	800 - 1200 - 1600 - 2400 dpi	2400 dpi	1600 dpi
COMPATIBILITÉ	Windows	Windows, MAC	Windows, MAC
DIMENSIONS (EN MM)	135 x 98,8 x 46	103 x 86 x 81	102 x 72 x 82
FORME	Trackball	Droitier	Droitier

RÉF. **225166**

RÉF. **225129**

RÉF. **Filaire 225124 Sans fil 225125**



**+** Lèvre repose poignet pour plus de confort !

**dacomex**



**dacomex**



**+** Capteur laser 3000 dpi !

**dacomex**

MODÈLE	V200-U	V200-U-W	V200-W
INTERFACE	USB	USB	Nano USB  Sans fil 2.4 Ghz
BOUTONS	5	5	5
RÉSOLUTION	1600 dpi	1600 dpi	3000 dpi
COMPATIBILITÉ	Windows, MAC	Windows, MAC	Windows, MAC
DIMENSIONS (EN MM)	127 x 75 x 65	127 x 75 x 65	127 x 75 x 65
FORME	Droitier	Droitier	Droitier

RÉF. **225121**

RÉF. **225122**

RÉF. **225123**



**dacomex**



**dacomex**



50% RECYCLÉE ET RECHARGEABLE !

**Global Recycled Standard**

**dacomex**

MODÈLE	V150-U	V150-UG	V150-W	V150-WG	V250-WBT-G
INTERFACE	USB		Nano USB  Sans fil 2,4 GHz		Nano USB - 2,4 GHz  Bluetooth
BOUTONS	5		5		5
RÉSOLUTION	800 - 1200 - 1600 - 2400 dpi		800 - 1200 - 1600 - 2400 dpi		1000 - 1600 - 2400 dpi
COMPATIBILITÉ	Windows, Mac		Windows, Mac		Windows, Mac
DIMENSIONS (EN MM)	124 x 62 x 82		124 x 62 x 82		114 x 69 x 83
FORME	Droitier	Gaucher	Droitier	Gaucher	Droitier

RÉF. **225126 225127**

RÉF. **225128 225165**

RÉF. **225162**

# Souris centrées CONTOUR DESIGN



Quelle souris améliorera votre journée de travail ?



**C'est le moment de changer !**

Grâce aux souris centrées, vous améliorez durablement votre position de travail et éliminez les douleurs et les troubles musculo squelettiques.

- › Vous contrôlez tout : la navigation du curseur, les boutons programmables et une grande molette de défilement sont tous centralisés devant vous.
- › Vous évitez la tension dans les membres supérieurs et la fatigue.
- › Vos bras, vos mains et vos doigts sont détendus et sont posés devant votre corps.

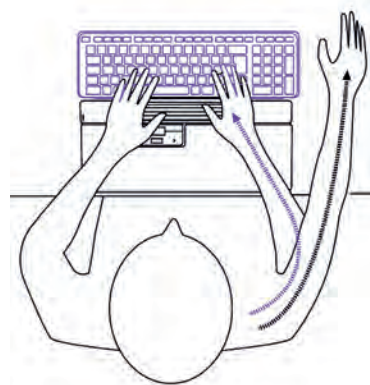

## Contour®

### Gamme RollerMouse Red

- › Souris à deux mains (barre de roulement)
- › 7 boutons : copier, coller, clic droit, clic gauche, double clic, molette de défilement, vitesse du curseur (10 vitesses)
- › Compatibilité : OSX et Windows
- › Disponible en 3 tailles (Red, Red Plus et Red Max)
- › Disponible en filaire ou wireless

GARANTIE  
**02** ANS

NEW



DÉSIGNATION	RÉF. FABRICANT	RÉF.
RollerMouse Red	RM-RED	<b>971501</b>
RollerMouse Red Wireless	RM-RED-WL	<b>971507</b>
RollerMouse Red Plus	RM-RED PLUS	<b>971502</b>
RollerMouse Red Plus Wireless	RM-RED PLUS-WL	<b>971508</b>
RollerMouse Red Max	RM-RED MAX	<b>971523</b>

### Gamme SliderMouse Pro

- › Souris à deux mains (barre plate de défilement)
- › Simili cuir
- › 7 boutons : copier, coller, clic droit, clic gauche, double clic, molette de défilement, vitesse du curseur (10 vitesses)
- › Compatibilité : OSX et Windows
- › Disponible en 3 tailles et options 2 couleurs supplémentaires (gris clair/bambou)
- › Disponible en filaire ou wireless / Bluetooth

GARANTIE  
**02** ANS

NEW



DÉSIGNATION	RÉF. FABRICANT	RÉF.
Modèle filaire avec repose-poignets Slim, simili cuir	CDSMPRO20110	<b>971517</b>
Modèle filaire avec repose-poignets Regular, simili cuir	CDSMPRO20210	<b>971518</b>
Modèle filaire avec repose-poignets Extended, simili cuir	CDSMPRO20310	<b>971531</b>
Modèle wireless avec repose-poignets Slim, simili cuir	CDSMPRO10110	<b>971519</b>
Modèle wireless avec repose-poignets Regular, simili cuir	CDSMPRO10210	<b>971520</b>
Modèle wireless avec repose-poignets Extended, simili cuir	CDSMPRO10310	<b>971532</b>

### Gamme RollerMouse Pro

- › Souris à deux mains (barre de roulement)
- › Simili cuir
- › 7 boutons : copier, coller, clic droit, clic gauche, double clic, molette de défilement, vitesse du curseur (10 vitesses)
- › Compatibilité : OSX et Windows
- › Disponible en 3 tailles et en options 2 couleurs supplémentaires (gris clair/bambou)
- › Disponible en filaire ou wireless / Bluetooth

GARANTIE  
**02** ANS

NEW



DÉSIGNATION	RÉF. FABRICANT	RÉF.
Modèle filaire avec repose-poignets Slim, simili cuir	CDRMPRO20110	<b>971515</b>
Modèle filaire avec repose-poignets Regular, simili cuir	CDRMPRO20210	<b>971503</b>
Modèle filaire avec repose-poignets Extended, simili cuir	CDRMPRO20310	<b>971529</b>
Modèle wireless avec repose-poignets Slim, simili cuir	CDRMPRO10110	<b>971516</b>
Modèle wireless avec repose-poignets Regular, simili cuir	CDRMPRO10210	<b>971504</b>
Modèle wireless avec repose-poignets Extended, simili cuir	CDRMPRO10310	<b>971530</b>



## Ergonomie du poste de travail – CONTOUR DESIGN

## Contour®

## Gamme Unimouse

## Unique sur le marché !

Elle offre la possibilité de modifier l'angle vertical, ce qui permet d'alléger la pression exercée sur le poignet, une solution idéale pour soulager les douleurs causées par des affections telles que le syndrome du canal carpien.

Le support de pouce mobile supplémentaire permet une prise en main détendue et adaptée à chacun.

Elle vous permet de changer de posture au cours de la journée.

- > Disponible en filaire ou wireless / droitier ou gaucher
- > Inclinaison réglable de 35° à 70°
- > 7 boutons dont 6 programmables
- > Compatibilité : OSX et Windows
- > Plug & Play

NEW

DÉSIGNATION	RÉF. FABRICANT	RÉF.
Unimouse filaire	UNIMOUSE	971511
Unimouse filaire pour gaucher	UNIMOUSE-L	971512
Unimouse Wireless	UNIMOUSE-WL	971506
Unimouse Wireless pour gaucher	UNIMOUSE-WL-L	971513



35°



70°

GARANTIE  
02 ANS

## Claviers

Malgré leur design compact, ils offrent les fonctionnalités d'un clavier de taille normale avec des touches raccourci et des touches multimédias, ainsi qu'un pavé numérique. De plus, ils sont conçus de manière ergonomique avec une inclinaison réglable, afin que vous puissiez choisir l'inclinaison qui vous convient le mieux.

- > Connectivité : USB sans fil ou USB filaire
- > Inclinaison du clavier : -3°, neutre, +7°
- > Système d'exploitation : OSX et Windows
- > Système Plug & Play
- > Pile (sans fil) : AAA
- > Durée de vie de la batterie (sans fil) : 12 mois

NEW

Réf. 971509



Réf. 971505

GARANTIE  
02 ANS

DÉSIGNATION	RÉF. FABRICANT	RÉF.
Clavier Balance Keyboard filaire	BALANCE-FR-Wired	971509
Clavier Balance Keyboard wireless	BALANCE-FR	971510
Clavier Balance Keyboard BK wireless	102101	971505

## Supports laptop

## Contour Laptop stand

Le corps en aluminium durable garantit la fiabilité. Il peut supporter une charge de 4,9 kg. Ce support pour ordinateur portable est extrêmement portable et peut être rapidement replié pour se glisser dans votre poche ou votre sac d'ordinateur. Le support flexible et réglable en hauteur vous permet d'élever votre écran à une hauteur de visionnement ergonomique.



NEW

DÉSIGNATION	RÉF. FABRICANT	RÉF.
Contour Laptop Stand	CD-STAND	971534
Contour Laptop Riser - Acier	305200	971514

## Contour laptop Riser

Le Laptop Riser peut être facilement ajusté entre un angle de 0 et 75 degrés par rapport à votre bureau, et peut être utilisé pour élever l'écran de votre ordinateur portable à une hauteur ergonomique. Le Laptop Riser est l'équipement ergonomique qui vous aidera à maintenir une posture saine et naturelle et à réduire les tensions et les douleurs dans votre cou, vos épaules et votre dos.

GARANTIE  
02 ANS



**+ Petite taille !**

MODÈLE	VerticalMouse 4	VerticalMouse 4 left	VerticalMouse 4 Small
INTERFACE	USB	USB	USB
BOUTONS	6	6	6
RÉSOLUTION	800 ~2600 dpi	800 ~2600 dpi	800 ~2600 dpi
COMPATIBILITÉ	Windows, Linux, MAC	Windows, Linux, MAC	Windows, Linux, MAC
DIMENSIONS (EN MM)	115 x 80 x 85	115 x 80 x 85	105 x 82 x 80
FORME	Droitier	Gaucher	Droitier
	RÉF. <b>225131</b>	RÉF. <b>225132</b>	RÉF. <b>225133</b>



MODÈLE	VerticalMouse 4 Wireless	VerticalMouse 4 Wireless small	VerticalMouse 4 Bluetooth
INTERFACE	Nano USB  Sans fil 2.4 Ghz	Nano USB  Sans fil 2.4 Ghz	Bluetooth
BOUTONS	6	6	6
RÉSOLUTION	800 ~2600 dpi	800 ~2600 dpi	800 ~2600 dpi
COMPATIBILITÉ	Windows, Linux, MAC	Windows, Linux, MAC	Windows, Linux, MAC
DIMENSIONS (EN MM)	115 x 80 x 85	105 x 82 x 80	115 x 80 x 85
FORME	Droitier	Droitier	Droitier
	RÉF. <b>225134</b>	RÉF. <b>225136</b>	RÉF. <b>225137</b>



### Quelle taille choisir ?

Mesurez votre main : du côté intérieur de la main, mesurez la distance du milieu du poignet jusqu'à l'extrémité du majeur.

Main inférieure à 178 mm : petite taille

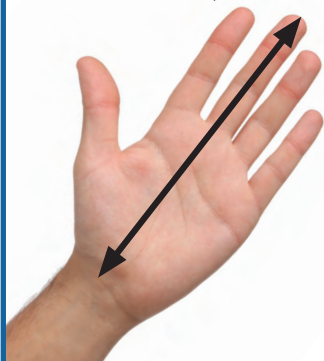

MODÈLE	VerticalMouse 3	VerticalMouse Standard
INTERFACE	USB	USB
BOUTONS	5	3
RÉSOLUTION	800 ~2600 dpi	800 ~2600 dpi
COMPATIBILITÉ	Windows, Linux, MAC	Windows, Linux, MAC
DIMENSIONS (EN MM)	115 x 80 x 85	115 x 80 x 85
FORME	Droitier	Droitier
	RÉF. <b>225130</b>	RÉF. <b>225135</b>



## Pourquoi une souris verticale ?

La souris verticale, recommandée par les médecins et kinésithérapeutes, est très largement répandue dans les pays scandinaves, car elle diminue l'apparition de douleurs au niveau de la main, du poignet, du bras et de l'épaule.

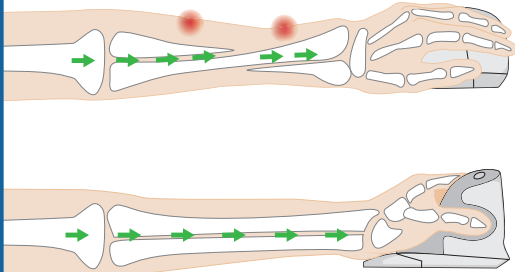

GARANTIE  
**02** ANS



GARANTIE  
**02** ANS



GARANTIE  
**02** ANS



**La lèvre allongée empêche le frottement !**



**Petite taille !**

MODÈLE	VerticalMouse D Large	VerticalMouse D Médium	VerticalMouse D Small
INTERFACE	USB	USB	USB
RÉSOLUTION	800 ~ 3200 dpi	800 ~ 3200 dpi	800 ~ 3200 dpi
COMPATIBILITÉ	Windows, Linux, MAC	Windows, Linux, MAC	Windows, Linux, MAC
DIMENSIONS (EN MM)	117 x 93 x 82 mm	112 x 78 x 88	105 x 80 x 82
FORME	Droitier	Droitier	Droitier
	RÉF. <b>225149</b>	RÉF. <b>225144</b>	RÉF. <b>225145</b>



GARANTIE  
**02** ANS



GARANTIE  
**02** ANS



GARANTIE  
**02** ANS



**Petite taille !**

MODÈLE	VerticalMouse D Large wireless	VerticalMouse D Médium wireless	VerticalMouse D Small wireless
INTERFACE	Nano USB  Sans fil 2.4 Ghz	Nano USB  Sans fil 2.4 Ghz	Nano USB  Sans fil 2.4 Ghz
RÉSOLUTION	800 ~ 3200 dpi	800 ~ 3200 dpi	800 ~ 3200 dpi
COMPATIBILITÉ	Windows, Linux, MAC	Windows, Linux, MAC	Windows, Linux, MAC
DIMENSIONS (EN MM)	117 x 93 x 82 mm	112 x 78 x 88	105 x 80 x 82
FORME	Droitier	Droitier	Droitier
	RÉF. <b>225150</b>	RÉF. <b>225146</b>	RÉF. <b>225147</b>

# Souris

GARANTIE  
**02**  
ANS



**+** Etanche !

MODÈLE	<b>ErgoSlider Plus</b>	-	-
INTERFACE	USB	USB	USB  PS2
BOUTONS	4, 1 molette et 1 roller bar de navigation	3	3
CAPTEUR	-	Optique	Optique
RÉSOLUTION	-	1000 dpi	800 dpi
COMPATIBILITE	Windows XP et +, OS X	Windows, Linux, MAC	Windows, MAC
DIMENSIONS (EN MM)	390 x 102 x 23	114 x 60 x 38	130 x 80 x 48
	RÉF. <b>225148</b>	RÉF. <b>571203</b>	RÉF. <b>575428</b>

**dacomex**

GARANTIE  
**02**  
ANS



**+** Cordon rétractable !



**+** Format mini !

**dacomex**



**+** Type-C™ !

MODÈLE	<b>M100-U</b>	-	<b>M200-UC</b>
INTERFACE	USB	USB	USB Type-C™
BOUTONS	3	3	3
CAPTEUR	Optique	Optique	Optique
RÉSOLUTION	800 dpi	800 dpi	1200 dpi
COMPATIBILITE	Windows, Linux, MAC	Windows	Windows, MAC
DIMENSIONS (EN MM)	78 x 65 x 33	95 x 55 x 32	110 x 63 x 37
	RÉF. <b>225111</b>	RÉF. <b>320300</b>	RÉF. <b>225160</b>



**+** Réglage de sensibilité !



**+** Réglage de sensibilité !

MODÈLE	<b>M110-UP</b>	-	-
INTERFACE	USB  PS2	USB	USB
BOUTONS	3	6	6
CAPTEUR	Optique	-	-
RÉSOLUTION	800 dpi	500 - 1000 dpi	500 - 1000 dpi
COMPATIBILITE	Windows, Linux, MAC (USB)	Windows, MAC	Windows, MAC
DIMENSIONS (EN MM)	114 x 60 x 38	108 x 65 x 38	108 x 65 x 38
	RÉF. <b>225113</b>	RÉF. <b>572449</b>	RÉF. <b>572448</b>



## Souris sans fil

## dacomex

GARANTIE  
02 ANS

+ Format mini !

GARANTIE  
02 ANS

+ Format mini !

GARANTIE  
02 ANS

MODÈLE	M 220-W	M360-BT	M500-W
INTERFACE	Nano USB  Sans fil 2.4 Ghz	Bluetooth 3.0 (10 m)	Nano USB  Sans fil 2.4 Ghz
BOUTONS	3	5	5
CAPTEUR	Optique	Optique	Optique
RÉSOLUTION	1600 dpi	800 - 1200 - 1600 dpi	600 ~ 1600 dpi
COMPATIBILITE	Windows, MAC	Windows	Windows, Linux, MAC
DIMENSIONS (EN MM)	104 x 66 x 39	99 x 60 x 35	107 x 75 x 35
REF.	225119	225118	225116

NEW

GARANTIE  
02 ANS

+80% RECYCLÉ

dacomex

MODÈLE	M230-W
INTERFACE	Nano USB  Sans fil 2.4 Ghz
BOUTONS	3
CAPTEUR	Optique
RÉSOLUTION	1600 dpi
COMPATIBILITE	Windows, Mac
DIMENSIONS (EN MM)	106 x 62 x 38
REF.	225196

NEW

GARANTIE  
02 ANS

+ Rechargeable

60% RECYCLÉ

dacomex

MODÈLE	M230-W-G
INTERFACE	Nano USB  Sans fil 2.4 Ghz
BOUTONS	5
CAPTEUR	Optique
RÉSOLUTION	800 - 1200 - 1600 dpi
COMPATIBILITE	Windows, Mac
DIMENSIONS (EN MM)	108 x 65 x 37
REF.	225161



+ Molette de défilement silencieuse !



ADVANCE

MODÈLE	SHAPE 6D
INTERFACE	Nano USB  Sans fil 2.4 Ghz
BOUTONS	5
CAPTEUR	Optique
RÉSOLUTION	500 - 1000 dpi
COMPATIBILITE	Windows, MAC
DIMENSIONS (EN MM)	108 x 65 x 38
REF.	572451



+ Molette de défilement silencieuse !



ADVANCE

MODÈLE	SHAPE 6D
INTERFACE	Nano USB  Sans fil 2.4 Ghz
BOUTONS	5
CAPTEUR	Optique
RÉSOLUTION	500 - 1000 dpi
COMPATIBILITE	Windows, MAC
DIMENSIONS (EN MM)	108 x 65 x 38
REF.	572450

## Souris CHERRY

# CHERRY

**GARANTIE**  
**03** ANS

**GARANTIE**  
**03** ANS

**Molette**  
**multi-directionnelle !**
**GARANTIE**  
**03** ANS

MODÈLE	MC-1000	M-5400 / M-5450	MC-2000
INTERFACE	USB	USB  PS2	USB
BOUTONS	3	3	3
CAPTEUR	Optique	Optique	Infrarouge
RÉSOLUTION	1200 dpi	1000 dpi	1600 dpi
COMPATIBILITÉ	Windows, MAC	Windows, Linux, MAC (USB)	Windows, MAC
DIMENSIONS (EN MM)	109 x 62 x 37	120 x 65 x 40	109 x 62 x 37
	Noir Gris	Noir Gris	Noir Gris
RÉF.	<b>572417</b> <b>572418</b>	RÉF. <b>925574</b> <b>572400</b>	RÉF. <b>572419</b> <b>572423</b>

## GENTIX

**GARANTIE**  
**03** ANS

- > Interface : USB
- > Boutons : 3
- > Capteur : optique
- > Résolution : 1000 dpi
- > Compatibilité : Windows, Linux, Mac (USB)
- > Dimensions (en mm) 111,5 x 68 x 35



MODÈLE	COULEUR	RÉF.
GENTIX	Noir	<b>572410</b>
	Gris	<b>572415</b>

**GARANTIE**  
**03** ANS

**Rétro éclairée !**
**GARANTIE**  
**03** ANS

**Silencieuse !**
**GARANTIE**  
**03** ANS

MODÈLE	GENTIX "Illuminated"	GENTIX « Silent »	GENTIX 4K
INTERFACE	USB	USB	USB
BOUTONS	3	3	6
CAPTEUR	Optique	Optique	Optique
RÉSOLUTION	1000 dpi	1000 dpi	800 à 3600 dpi
COMPATIBILITÉ	Windows, Linux, MAC (USB)	Windows, Linux, MAC (USB)	Windows, MAC
DIMENSIONS (EN MM)	111,5 x 68 x 35	111,5 x 68 x 35	111 x 68 x 35 mm
RÉF.	<b>572390</b>	RÉF. <b>572395</b>	RÉF. <b>572411</b>

## Souris sans fil CHERRY

# CHERRY



GARANTIE  
03 ANS



GARANTIE  
03 ANS



Version gaucher !



GARANTIE  
03 ANS



MODÈLE	MW-2400	MW-4500	MW-2310 2.0
INTERFACE	Nano USB  Sans fil 2.4 Ghz	Nano USB  Sans fil 2.4 Ghz	Nano USB  Sans fil 2.4 Ghz
BOUTONS	3	6	6
CAPTEUR	Optique	Optique	Optique
RÉSOLUTION	1200 dpi	600 à 1200 dpi	1000 à 2400 dpi
COMPATIBILITE	Windows, MAC	Windows	Windows, MAC
DIMENSIONS (EN MM)	109 x 62 x 37	115 x 60 x 35	119,96 x 75,52 x 38,32

RÉF. 572426

RÉF. **droitier**  
572424 **gaucher**  
572427

RÉF. 572329



GARANTIE  
03 ANS



GARANTIE  
03 ANS

MODÈLE	MW-3000	Gentix BT
INTERFACE	Nano USB  Sans fil 2.4 Ghz	Bluetooth®
BOUTONS	6	7
CAPTEUR	Infrarouge	-
RÉSOLUTION	1000 - 1750 dpi	1000 - 2000 dpi
COMPATIBILITE	Windows	Windows 10 ou supérieur
DIMENSIONS (EN MM)	106 x 68 x 39	70 x 112 x 35

RÉF. 572315

RÉF. **Noir** 572331 **Vert agave** 572332 **Cherry blossom** 572333 **Frosted silver** 572334



GARANTIE  
03 ANS



Rechargeable !



GARANTIE  
03 ANS



Rechargeable  
et 2 modes de connexion



GARANTIE  
03 ANS



Rechargeable et  
2 modes de connexion !

MODÈLE	MW 9100	MW 8C ADVANCED	MW 8C ERGO
INTERFACE	Sans fil 2,4 Ghz  Bluetooth®	Nano USB  Sans fil 2,4 Ghz  Bluetooth®	Nano USB  Sans fil 2,4 Ghz  Bluetooth®
BOUTONS	6	5 dont 1 molette	5 dont 1 molette
CAPTEUR	Optique	Optique	Optique
RÉSOLUTION	1000 à 2400 dpi	600 - 1000 - 1600 - 3200 dpi	600 - 1000 - 1600 - 3200 dpi
COMPATIBILITE	Windows 7 ou supérieur	Windows	Windows
DIMENSIONS (EN MM)	99 x 62,5 x 33,5	99 x 62,5 x 33,5	120 x 79 x 44,5

RÉF. 572323

RÉF. 572321

RÉF. 572322

## Tapis de souris et repose-poignets

PENSEZ-Y

Retrouvez nos souris

Pages : 342 à 347

## Tapis de souris optique éco

- › Matière : mousse
- › Dimensions : 210 x 173 mm
- › Épaisseur : 3 mm

 Livré sous sachet !

	COULEUR	RÉF.
Tapis de souris	Bleu	190470
Tapis de souris	Noir	190471

## Tapis de souris éco

- › Matière : mousse souple antistatique
- › Dimensions :
  - 230 x 180 mm (Réf. 190420 à Réf. 190422)
  - 230 x 220 mm (Réf. 907293 à Réf. 907295)
- › Épaisseur : 6 mm
- › Packaging : voir tableau ci-dessous



	COULEUR	CONDITIONNEMENT	RÉF.
Tapis de souris	Bleu	En vrac	190420
Tapis de souris	Gris	En vrac	190421
Tapis de souris	Rouge	En vrac	190422
Tapis de souris	Bleu	En sachet	907293
Tapis de souris	Gris	En sachet	907295
Tapis de souris	Rouge	En sachet	907294

## Tapis de souris avec repose-poignet

Réduit les risques de douleurs du canal carpien !

Grâce à sa surface bombée, votre poignet reste à la même hauteur que votre main, ce qui lui assure un confort optimal tout au long de la journée.

- › Dimensions : 210 x 265 mm (Réf. 190458) - 235 x 195 mm (Réf. 190469)
- › Épaisseur : 25 mm
- › Couleur : bleu (Réf. 190458) – noir (Réf. 190469)

 Repose poignet en gel et non en mousse !

	RÉF.
Tapis de souris + repose poignet	190469
Tapis de souris + repose poignet	190458

## Tapis de souris

Sa surface lisse en tissu ultra fin garantit une précision absolue. Imperméable, sa surface peut être nettoyée à la main. Ce tapis convient à tous les capteurs de souris.

- › Réf. 190475
  - Dimensions : 300 x 350 mm
  - Épaisseur : 5 mm
- › Réf. 190476
  - Dimensions : 800 x 350 mm
  - Épaisseur : 5 mm



	MODÈLE	RÉF.
Tapis de souris XL	MP 1000	190475
Tapis de souris XXL	MP 2000	190476

## Tapis de souris optique éco

- › Matière : mousse
- › Dimensions : 10 x 173 mm
- › Épaisseur : 3 mm

 Livré sous sachet !

	COULEUR	RÉF.
Tapis de souris	Bleu	190450
Tapis de souris	Noir	190451
Tapis de souris	Gris	190452

## Tapis de souris optique illustré

Tapis de souris ultra-plat à micro miroirs spécialement étudiés pour les souris optiques et laser.

- › Dimensions : 220 x 180 mm
- › Épaisseur : 0,5 mm
- › Conditionnement sous sachet avec attache pour broche de rayonnage

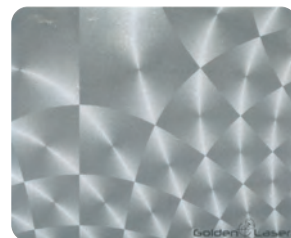
 Conditionnement sous sachet avec attache !

	COULEUR	RÉF.
Tapis optique	Mosaïque grise	190443

## Repose poignets pour clavier mousse

Grâce à sa surface bombée, vos poignets restent à la même hauteur que vos mains, ce qui leur assure un confort optimal tout au long de la journée. L'intérieur de ce repose poignets est en gel, recouvert d'un tissu fin et doux.

- › Intérieur en gel recouvert d'un tissu fin
- › Dimensions : 465 x 70 x 18 mm

 Repose poignets en gel recouvert de mousse !

	RÉF.
Repose poignets pour clavier	190456

## Repose-bras mobile

Le support mobile CHERRY SLIDEPAD ERGO optimise la position du poignet et de l'avant-bras afin de réduire les douleurs dues à l'utilisation du clavier et de la souris. Votre bras se loge confortablement sur la surface d'appui rembourrée tout en gardant une liberté de mouvement totale. Ainsi, vous passez de la souris au clavier sans effort, d'un simple mouvement, sans avoir à lever le bras.

- › S'utilise avec le bras droit ou le bras gauche
- › Glisse sur la quasi-totalité des surfaces
- › Poids : 115 g
- › Dimensions : 136 x 113 x 40 mm



	MODÈLE	RÉF.
Repose-bras mobile	SLIDEPAD ERGO	190474

GARANTIE  
03 ANS

# Tapis de souris et repose-poignets

## dacomex

### Tapis de souris / clavier MP800

Combinez plaisir esthétique et plaisir d'utilisation avec le tapis de souris DACOMEX de la série MP800. Combinant le confort d'une surface douce, une précision remarquable pour tous types de souris et un ancrage parfait sur votre bureau, il n'aura de cesse de vous satisfaire au quotidien durant de longues heures d'utilisation. Sa couleur noire pailletée donnera un aspect très haut de gamme à votre bureau et mettra en valeur votre souris ou votre clavier. La série MP800 est disponible en plusieurs tailles dont une version « grande taille » qui sera idéale pour prendre place sous votre souris mais également sous votre clavier pour un confort encore plus poussé et surtout la protection de vos poignets.



Réf. 190467

	DIMENSIONS	RÉF.
MP800-230	230 x 190 mm	<b>190465</b>
MP800-350	350 x 270 mm	<b>190466</b>
MP800-930	930 x 430 mm	<b>190467</b>

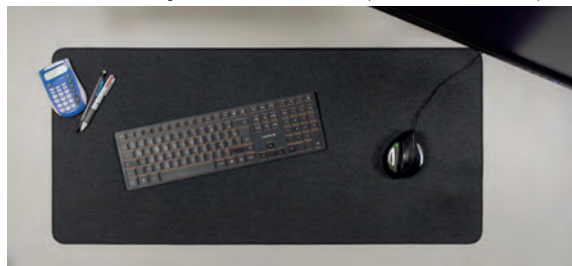

### Pack tapis de souris et clavier avec repose poignet MP600

**Réduit les points de pression !**

Le MP600 est revêtu d'un tissu agréable et non irritant, ses repose poignets ont été conçus pour réduire les points de pression, soulager vos poignets et réduire les risques de syndrome du canal carpien.

- › 2 éléments séparés pour un agencement sur mesure
- › Base antidérapante pour une stabilité accrue
- › Revêtement en tissu non irritant
- › Dimensions du tapis de clavier : 464 x 262 mm
- › Dimensions du tapis de souris : 189 x 262 mm
- › Epaisseur du tapis : 4 mm (20 mm au repose poignet)



	RÉF.
Pack tapis de souris et clavier avec repose poignet MP600	<b>190468</b>

### Tapis de souris recyclé

**Certifié RCS\* !**

- › Ce tapis de souris est conçu avec 45% de plastique et de caoutchouc naturel recyclés.
- › Compatible avec une grande majorité de souris optiques et laser
- › Couleur : noir
- › Dimensions : 220 x 180 x 2,5 mm

45% RECYCLÉ

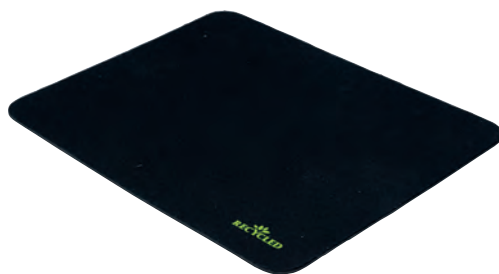

	RÉF.
Tapis de souris recyclé	<b>190485</b>

\* Textiles à base de matières premières recyclées

### Tapis de souris grande taille recyclé

**Écologique !**

Ce tapis de souris est conçu avec 45% de plastique et de caoutchouc recyclés.

- › Compatible avec une grande majorité de souris optiques et laser
- › Couleur : noire
- › Dimensions : 900 x 400 x 2,5 mm

45% RECYCLÉ



**dacomex**

RÉF. FOURNISSEUR	DIMENSIONS	RÉF.
MP700-900	900 x 400 x 2.5 mm	<b>190486</b>



# Hubs USB



GARANTIE  
**02**  
ANS

**+** Connecteurs d'entrée et de sortie en Type-C™ !

## dacomex

MODELÉ	<b>HB604</b>	MODELÉ	<b>HB504</b>
INTERFACE	USB 3.2 Gen1	INTERFACE	USB 3.0
NOMBRE DE PORTS	4 - USB 3.2 Gen1 Type-C™	NOMBRE DE PORTS	4 - USB 3.0 Type-A
ALIM. EXTERNE	Autoalimenté	ALIM. EXTERNE	Autoalimenté
DIMENSIONS (EN MM)	104 x 22,85 x 7,6	DIMENSIONS (EN MM)	89 x 46 x 23

RÉF. **021321**

RÉF. **021319**



GARANTIE  
**02**  
ANS

**+** Clipsable sur toute surface jusqu'à 3 cm !

## dacomex



**+** Connecteur Type-C™ !

## Targus

MODELÉ	<b>ACH114EU</b>	MODELÉ	<b>ACH114EU</b>
INTERFACE	USB 3.0	INTERFACE	USB 2.0
NOMBRE DE PORTS	4 - USB 3.0 Type-A	NOMBRE DE PORTS	4 - USB 2.0 Type-A
ALIM. EXTERNE	Optionnelle	ALIM. EXTERNE	Par port USB
DIMENSIONS (EN MM)	76 x 41 11	DIMENSIONS (EN MM)	90 x 45 x 15

RÉF. **021308**

RÉF. **155105**



## Transcend

MODELÉ	<b>TS-HUB2K</b>	MODELÉ	<b>HUB-405AL</b>
INTERFACE	USB 3.1 Gen1	INTERFACE	USB 3.0
NOMBRE DE PORTS	4 - USB 3.1 Gen1 Type-A	NOMBRE DE PORTS	4 - USB 3.0 Type-A
ALIM. EXTERNE	Prend en charge l'alimentation via USB	ALIM. EXTERNE	Autoalimenté
DIMENSIONS (EN MM)	100 x 74 x 10	DIMENSIONS (EN MM)	110 x 73 x 20

RÉF. **155523**

RÉF. **021322**

**ADVANCE**

**NEW**

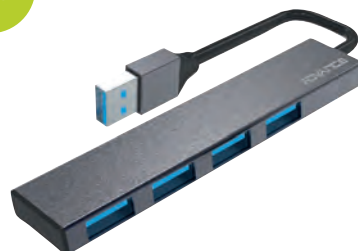

# Hubs USB



INTERFACE	USB 3.0	USB 3.0
NB DE PORTS	4 - USB 3.0 Type-A	4 - USB 3.0 Type-A
PORTS DE CHARGEMENT	-	-
ALIM. EXTERNE	Optionnelle	Autoalimenté
DIMENSIONS (EN MM)	105 x 30 x 23	97 x 56 x 29
REF.	<b>021306</b>	<b>021312</b>



**Cordon détachable !**

**Cordon détachable !**

**Ultra compact !**

INTERFACE	USB 2.0	USB 2.0	USB 2.0
NB DE PORTS	4 - USB 2.0 Type-A	4 - USB 2.0 Type-A	4 - USB 2.0 Type-A
PORTS DE CHARGEMENT	-	-	-
ALIM. EXTERNE	Autoalimenté	Optionnelle	Autoalimenté
DIMENSIONS (EN MM)	42 x 42 x 11	78 x 42 x 12	Diamètre 50
REF.	<b>543130</b>	<b>021112</b>	<b>021111</b>

GARANTIE  
**02** ANS



INTERFACE	USB 2.0	USB 2.0
NB DE PORTS	4 - USB 2.0 Type-A	7 - USB 2.0 Type-A
PORTS DE CHARGEMENT	-	-
ALIM. EXTERNE	Optionnelle	Optionnelle
DIMENSIONS (EN MM)	90 x 38,5 x 12 mm	42 x 75 x 20
REF.	<b>021284</b>	<b>021107</b>

# Webcams



**+** 1er prix !

RÉSOLUTION	350 K (640 x 480)
MICRO INTÉGRÉ	Oui
CONNECTIQUE	USB 2.0
COMPATIBILITÉ	Windows, Mac OS (Teams, Skype, etc.)

RÉF. **050798**



**+** Support écran ou bureau !

RÉSOLUTION	Full HD 1080p (1920 x 1080)
MICRO INTÉGRÉ	Oui
CONNECTIQUE	USB 2.0
COMPATIBILITÉ	Windows, Mac OS (Teams, Skype, etc.)

RÉF. **050799**

**NEW**



**ADVANCE**

RÉSOLUTION	Full HD 1080p (1920 x 1080)
MICRO INTÉGRÉ	Oui
CONNECTIQUE	USB 2.0
COMPATIBILITÉ	Chrome OS™ / Android™ 5.0 ou version ultérieures, Windows® 7 à Windows® 10, macOS 10.10 ou versions ultérieures

RÉF. **051041**

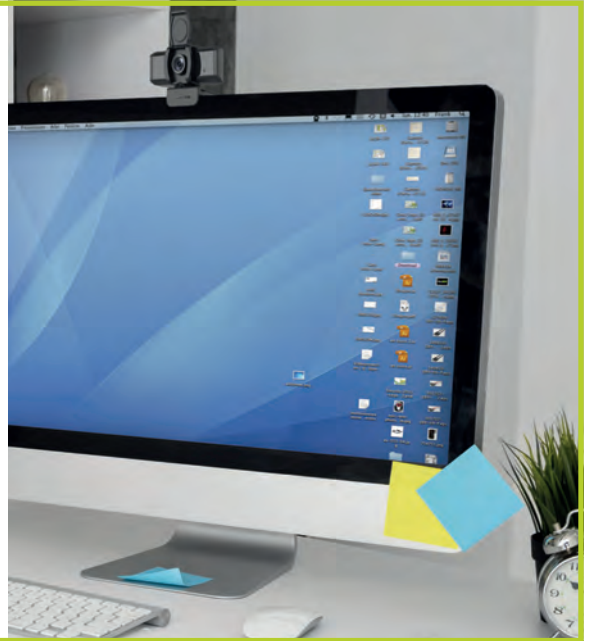

**NEW**



**poly**

MODÈLE	Studio P5
RÉSOLUTION	Full HD 1080p
MICRO INTÉGRÉ	Oui
CONNECTIQUE	USB 2.0
COMPATIBILITÉ	Apple MacOS X 10.7 ou ultérieur, Windows 8.1, Windows 10

RÉF. **778050**

GARANTIE  
**02** ANS



**AVerMedia**

**+** Rotation à 360° !

MODÈLE	Live Streamer CAM 313
RÉSOLUTION	Full HD 1080p (1920 x 1080)
MICRO INTÉGRÉ	Oui
CONNECTIQUE	USB 2.0
COMPATIBILITÉ	Windows, Mac OS (Teams, Skype, etc.)

RÉF. **050796**



# Enceintes PC et nomades



A



B



2.1 avec alimentation USB !

C



NEW

D



## A | Enceintes Stéréo 2.0 - 4 W



- › Puissance : 2 x 2 W RMS
- › Bouton de contrôle pour le volume
- › Prise jack 3.5mm pour connexion d'un casque
- › Connectique audio : 1 x jack 3.5 mm stéréo
- › Alimentation : USB
- › Dimensions (L x H x P) : 160 x 80 x 90 mm

Enceintes Stéréo 2.0 - 4W RÉF. **573066**

## B | Enceintes stéréo 2.1 USB - 6 W



- › Puissance : 2 x 1,5W + 3W RMS
- › Connectique audio : jack 3.5 mm stéréo
- › Alimentation : USB
- › Dimensions (L x H x P) : 65 x 63 x 79 mm (sat)

Enceintes stéréo 2.1 USB - 6 W RÉF. **057703**

## C | Enceintes stéréo 2.0 - 5 W

GARANTIE  
02 ANS

- › Puissance : 2 x 5W
- › Bouton de contrôle pour le volume
- › Connectique audio : jack 3.5 mm audio et micro
- › Alimentation : USB 5V
- › Dimensions (L x H x P) : 104 x 155 x 99 mm

Enceintes stéréo 2.0 - 5W RÉF. **573400**

## D | Enceintes ou barre de son 2.0



Transformez les enceintes en une magnifique barre de son design avec un rétroéclairage RGB rainbow.

- › 2 en 1 : enceintes ou barre de son
- › Puissance : 6W RMS (2 x 3W)
- › Connectique :
  - sorties : jack 3.5 mm audio et micro, USB 5V pour l'alimentation
  - entrées : casque jack 3.5 mm audio et micro
- › Rétroéclairage LED RGB rainbow
- › Commande on/off + contrôle du volume

Enceintes ou barre de son 2.0 RÉF. **057712**

**NOS SOLUTIONS ÉCONOMIQUES****Avec ou sans micro !**

TYPE	Écouteurs	Écouteurs	Casque stéréo
USAGE	Bureautique	Bureautique	Bureautique
CONNECTIQUE	1 x Jack 3.5 - 3 points	1 x Jack 3.5 - 4 points	1 x Jack 3.5
TÉLÉCOMMANDE	-	-	-
IMPÉDANCE	32 Ohms	32 Ohms	32 Ohms
RÉPONSE EN FRÉQUENCE	18 Hz - 20KHz	18 Hz - 20KHz	20 Hz - 20 KHz
LONGUEUR DU CÂBLE	1,2 m	1,2 m	2,4 m (Réf. 059201) - 5,0 m (Réf. 059204)
	SANS MICRO	AVEC MICRO	2,4 M 5,0 M
RÉF.	<b>059832</b>	<b>059839</b>	<b>059201 059204</b>



TYPE	Micro / Casque stéréo	Micro / Casque stéréo
USAGE	Bureautique	Bureautique / Multimédia
CONNECTIQUE	2 x Jack 3.5	2 x Jack 3.5
TÉLÉCOMMANDE	Contrôle volume	Contrôle volume
IMPÉDANCE	32 Ohms	32 Ohms
RÉPONSE EN FRÉQUENCE	20 Hz - 20 KHz	20 Hz - 20 KHz
LONGUEUR DU CÂBLE	2,4 m	2,3 m
RÉF.	<b>059222</b>	<b>059203</b>

**NOS MARQUES****CHERRY**GARANTIE  
**03**  
ANS**campus**

MODÈLE	HC 2.2	Be color
TYPE	Micro / Casque stéréo	Micro / Casque stéréo
USAGE	Multimédia / Jeux / Bureautique	Multimédia / Jeux
CONNECTIQUE	USB	1 x Jack 3.5 (4 points)
TÉLÉCOMMANDE	Contrôle volume sur oreillette gauche	Contrôle volume et fonctions
IMPÉDANCE	32 Ohms	32 Ohms
RÉPONSE EN FRÉQUENCE	20 Hz - 20 KHz	20 Hz - 20 KHz
LONGUEUR DU CÂBLE	2,2 m	1,3 m
RÉF.	<b>059967</b>	<b>059963</b>

**Nombreux autres modèles disponibles !**

Contactez votre commercial pour plus d'informations !



## dacomex

### Support de casque

Ce support de casque est conçu avec une pince pour le fixer sous le bureau : il ne vient donc pas encombrer votre espace de travail.

- › Dimensions : 83 x 54 x 30 mm
- › Poids max supporté : 5 kg
- › Couleur : silver



**NEW**

GARANTIE  
**02** ANS

MODÈLE H5-C RÉF. **059843**

Support de casque

### Casque sans fil

#### Fonction ANC !

Ce casque dispose de la fonction ANC pour réduire le bruit environnant.

- › Sans fil. Le cordon USB Type-C™ permettant de le recharger est livré avec le produit.
- › Grâce à ses oreillettes pliables, le casque se rangera et pourra être emmené facilement.
- › Type : micro / casque stéréo (micro intégré)
- › Usage : multimédia
- › Connectique : Bluetooth
- › Impédance : 32 Ohms
- › Réponse en fréquence : 20 Hz - 20 KHz



GARANTIE  
**02** ANS

MODÈLE AH780 RÉF. **059841**

Casque sans fil avec fonction ANC



GARANTIE  
**02** ANS

**NEW**



GARANTIE  
**02** ANS

**+** Gainé de silicone !



GARANTIE  
**02** ANS

**+** Type-C™ !

MODELÉ	AE400	AE390	AE590
TYPE	Ecouteurs intra-auriculaires	Micro / Ecouteurs intra-auriculaires	Micro / Ecouteurs intra-auriculaires
USAGE	Bureautique / Multimédia	Bureautique / Multimedia / Sport	Bureautique / Multimédia / Sport
CONNECTIQUE	1 x Jack 3,5	1 x Jack 3,5 (4 points)	USB Type-C™
TÉLÉCOMMANDE	-	Décrochage / Raccrochage	Décrochage / Raccrochage / Suivant
IMPÉDANCE	24 Ohms	32 Ohms	32 Ohms
RÉPONSE EN FRÉQUENCE	18 Hz - 20 KHz	20 Hz - 20 KHz	20 Hz - 20 KHz
LONGUEUR DU CÂBLE	1,2 m	1,2 m	1,3 m
RÉF.	<b>059831</b>	<b>059842</b>	<b>059837</b>



GARANTIE  
**02** ANS



GARANTIE  
**02** ANS

**+** Télécommande !



GARANTIE  
**02** ANS

**+** Plus besoin de prise jack !

MODÈLE	AH730	AH710-U	AH760-U
TYPE	Micro / Casque stéréo	Micro / Casque stéréo	Micro / Casque stéréo
USAGE	Bureautique / Multimédia	Bureautique / Multimédia	Bureautique / Multimédia
CONNECTIQUE	2 x Jack 3,5	USB	USB
TÉLÉCOMMANDE	Contrôle volume	Contrôle volume / Mute	Contrôle volume
IMPÉDANCE	32 Ohms	32 Ohms	32 Ohms
RÉPONSE EN FRÉQUENCE	20 Hz - 20 KHz	20 Hz - 20 KHz	20 Hz - 20 KHz
LONGUEUR DU CÂBLE	1,8 m	1,8 m	2,2 m
RÉF.	<b>059804</b>	<b>059808</b>	<b>059821</b>

# Casque à conduction osseuse SHOKZ



## SHOKZ

Découvrez une nouvelle expérience de communication dans votre environnement tout en confort et sécurité. La conception des casques Shokz permet d'avoir les oreilles libres en utilisant la technologie de conduction osseuse. Vous êtes ainsi connecté mais aussi conscient de votre environnement extérieur.

### Fonctionnalités :



Confort toute la journée



Micro perche antibruit DSP



Son stéréo dynamique



Bluetooth® 5.1



16 heures d'autonomie en conversation



5 min de charge pour 2 heures de conversation



Garantie de 2 ans



Certifié IP55 Résistant à la sueur



En titane

## Casque OpenComm 2 - Version Industrielle

**Le casque adapté pour les exigences de l'environnement industriel complexe !**

Équipé de la technologie de conduction osseuse de 7e génération et d'une connectivité Bluetooth rapide et fiable, l'OpenComm2 révolutionne la façon dont vous vous connectez en déplacement. Et grâce à notre conception d'oreille ouverte caractéristique, vous restez à l'aise et en phase avec votre environnement tout en communiquant sans effort, que ce soit dans les entrepôts, la logistique, les usines ou d'autres environnements mobiles.

- › Utilisation : environnement industriel
- › Connexion : Bluetooth®
- › Usage : Mobile, PC et MAC
- › Autonomie : 16 heures
- › Protection IP55, résistant à l'eau
- › Connexion multipoint : 2 dispositifs différents à la fois
- › Livré avec son chargeur à induction magnétique et sac de transport



	RÉF. SHOKZ	RÉF.
Casque OpenComm 2 - Version Industrielle	C110-AI-BK	778239

## Casque Shokz OpenComm 2 UC

**Jusqu'à 16 heures d'autonomie en conversation !**

L'OpenComm2 UC vous offre une conception avancée à oreille libre pour un confort exceptionnel toute la journée et une conscience situationnelle soutenue. La technologie de conduction osseuse de 7e génération garantit un son clair comme du cristal, tandis qu'un microphone ajustable à double annulation de bruit offre des appels de haute qualité. Et grâce à sa grande autonomie, vous serez toujours connecté à vos appareils, que vous utilisiez un Mac ou un PC, au bureau ou à la maison, tout au long de la journée.

- › Utilisation : bureau et télétravail
- › Connexion : clé USB-A ou USB-C™
- › Usage : mobile, PC / Mac
- › Autonomie : 16 heures
- › Connexion multipoint : 2 dispositifs différents à la fois



	RÉF. SHOKZ	RÉF.
Casque Shokz OpenComm 2 UC - USB-A	C110-AA-BK-EN	773881
Casque Shokz OpenComm 2 UC - USB-C™	C110-AC-BK-EN	773882

## Casque Shokz OpenComm 2

**Conception à oreilles libres, confortable et sûr !**

L'OpenComm est conçu en titane et peut être utilisé pendant toute la journée. Grâce à la conception à oreilles libres, il n'y a aucun risque d'inflammation de vos oreilles, elles ne subissent que la plus légère des pressions, même après de longues périodes d'utilisation du casque. Vous pouvez ainsi entendre les sons ambiants, être conscient de ce qui se passe dans votre environnement, même lorsque vous écoutez et parlez.

- › Utilisation : usine et entrepôt
- › Connexion : Bluetooth®
- › Usage : mobile, PC / Mac
- › Autonomie : 16 heures
- › Connexion multipoint : 2 dispositifs différents à la fois



	RÉF. SHOKZ	RÉF.
Casque Shokz OpenComm 2	c110-an-bk-eu-000	793580

## SSD externes INTENSO



# (Intenso)<sup>®</sup>

## SSD TX100 USB 3.2

**Stockage de données à haut débit !**

- › Interface : USB 3.2 Gen 1 x 1
- › Taux de transfert : jusqu'à 500 Mo/s
- › Boîtier : plastique caoutchouté
- › Compatible : Microsoft Windows 8 ou supérieur, MacOS 10.x et supérieur
- › Dimensions : 91 x 54 x 10 mm

**NEW**

GARANTIE  
**02** ANS



CAPACITÉ	RÉF. INTENSO	RÉF.
250 Go	3826440	<b>336191</b>
500 Go	3826450	<b>336192</b>
1 To	3826460	<b>336193</b>
2 To	3826470	<b>336194</b>

## SSD TX500 USB 3.2

**Super rapide !**

- › Interface : USB 3.2 Gen 2 x 1
- › Taux de transfert : jusqu'à 1000 Mo/s
- › Boîtier : plastique caoutchouté
- › Compatible : Microsoft Windows 8 ou supérieur, MacOS 10.x et supérieur
- › Dimensions : 94 x 54 x 9,5 mm

GARANTIE  
**02** ANS

**NEW**



CAPACITÉ	RÉF. INTENSO	RÉF.
500 Go	3827450	<b>336195</b>
1 To	3827460	<b>336196</b>
2 To	3827470	<b>336197</b>

## SSD Premium 1.8" USB 3.2

**Ultra petit !**

- › Interface : USB 3.2 Gen 1 x 1
- › Taux de transfert : jusqu'à 320 Mo/s
- › Boîtier : aluminium anthracite
- › Compatible : Windows, Mac et Linux
- › Dimensions : 89 x 54 x 9 mm
- › Poids : 49 grammes

GARANTIE  
**02** ANS



CAPACITÉ	RÉF. INTENSO	RÉF.
128 Go	3823430	<b>335711</b>
256 Go	3823440	<b>335712</b>
512 Go	3823450	<b>335713</b>
1 To	3823460	<b>335937</b>
2 To	3823470	<b>335944</b>

# Disques durs externes

## Memory Case 2.5" USB 3.2

Plus de rapidité !

- › Interface : USB 3.2 Gen 1 x 1
- › Taux de transfert :
  - lecture : 85 Mo/s
  - écriture : 75 Mo/s
- › Boîtier : plastique
- › Compatible : Windows, Mac et Linux

GARANTIE  
**02** ANS



(Intenso)<sup>®</sup>

CAPACITÉ	COULEUR	RÉF. INTENSO	RÉF.
500 Go	Noir	6021530	<b>335885</b>
1 To	Noir	6021560	<b>335887</b>
2 To	Noir	6021580	<b>335991</b>
4 To	Noir	6021512	<b>335989</b>
5 To	Noir	6021513	<b>336003</b>

## Memory Center 3.5" USB 3.2

Grande capacité !

- › Interface : USB 3.2 Gen 1 x 1
- › Taux de transfert :
  - lecture : 85 Mo/s
  - écriture : 75 Mo/s
- › Boîtier : plastique
- › Compatible : Windows, Mac et Linux

GARANTIE  
**02** ANS



(Intenso)<sup>®</sup>

CAPACITÉ	RÉF. INTENSO	RÉF.
4 To	6031512	<b>335871</b>
6 To	6031514	<b>335938</b>
8 To	6031516	<b>335939</b>

## My Element Portable USB 3.0

- › Interface : USB 3.0
- › Taux de transfert : 5 Gbps
- › Boîtier : aluminium
- › Compatible : Windows et Mac
- › Sauvegarde : automatique WD SmartWare Pro

GARANTIE  
**02** ANS



## MyBook USB 3.0

Stockage instantané !

- › Interface : USB 3.0
- › Taux de transfert : 5 Gbps
- › Boîtier : aluminium
- › Compatible : Windows, Mac et Linux
- › Sauvegarde : automatique WD SmartWare Pro
- › Protection des données : via WD Security (mot de passe et chiffrement matériel)

GARANTIE  
**02** ANS



## Western Digital.

CAPACITÉ	RÉF. WESTERN DIGITAL	RÉF.
1 To	WDBUZG0010BBK-WESN	<b>336116</b>
2 To	WDBU6Y0020BBK-WESN	<b>336117</b>

🚗 Consultez-nous

## Western Digital.

CAPACITÉ	RÉF. WESTERN DIGITAL	RÉF.
6 To	WDBBGB0060HBK-EESN	<b>335743</b>
8 To	WDBBGB0080HBK-EESN	<b>335744</b>

🚗 Consultez-nous

## My Elements DeskTop USB 3.0

- › Interface : USB 3.0
- › Taux de transfert : 5 Gbps
- › Compatible : Windows et Mac

GARANTIE  
**02** ANS



## Western Digital.

CAPACITÉ	RÉF. WESTERN DIGITAL	RÉF.
6 To	WDBWLG0060HBK-EESN	<b>336298</b>
8 To	WDBWLG0080HBK-EESN	<b>336299</b>
10 To	WDBWLG0100HBK-EESN	<b>336301</b>

🚗 Consultez-nous

## Memory Board 2.5" USB 3.2

Une solution de stockage ultramoderne dans un design de haute qualité !

GARANTIE  
**02** ANS

- › Interface : Super Speed USB 3.2 Gen 1 x 1
- › Taux de transfert :
  - Lecture : 85 Mo/s
  - Écriture : 75 Mo/s
- › Boîtier : aluminium
- › Compatible : Microsoft Windows 7/8/8.1/10, Mac OS 10.x/11.x

**NEW**

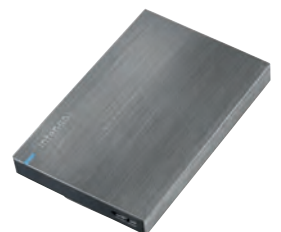

(Intenso)<sup>®</sup>

CAPACITÉ	RÉF. INTENSO	RÉF.
1 To	6028660	<b>190345</b>
2 To	6028680	<b>190346</b>

Memory Board

# Disques durs externes



## StoreJet 35T3 3.5" USB 3.0

- › Interface : USB 3.0
- › Taux de transfert : 5 Gbps
- › Compatible : Windows et Mac

GARANTIE  
**03** ANS



CAPACITÉ	RÉF. TRANSCEND	RÉF.
4 To	TS4TSJ35T3	<b>335986</b>
8 To	TS8TSJ35T3	<b>335987</b>

🚚 Consultez-nous

## StoreJet 25H3 2.5" USB 3.0

**Boîtier antichoc !**

- › Interface : USB 3.0
- › Taux de transfert : 5 Gbps
- › Boîtier antichoc : 3 niveaux

GARANTIE  
**03** ANS



CAPACITÉ	COULEUR	RÉF. TRANSCEND	RÉF.
1 To	Noir	TS1TSJ25H3P	<b>335851</b>
2 To	Noir	TS2TSJ25H3P	<b>335852</b>

🚚 Consultez-nous

## StoreJet 25M3 2.5" USB 3.1

**Boîtier triple protection !**

- › Interface : USB 3.1 Gen1
- › Taux de transfert : 5 Gbps
- › Boîtier antichoc : 3 niveaux

GARANTIE  
**03** ANS



CAPACITÉ	COULEUR	RÉF. TRANSCEND	RÉF.	
1 To	Noir	Gris	TS1TSJ25M3S	<b>185767</b>
1 To	Noir	Vert	TS1TSJ25M3G	<b>185768</b>
2 To	Noir	Vert	TS2TSJ25M3G	<b>185770</b>

🚚 Consultez-nous

## StoreJet 25A3 2.5" USB 3.1

**Boîtier antichoc et design sophistiqué !**

- › Interface : USB 3.1 Gen1
- › Taux de transfert : 5 Gbps
- › Boîtier antichoc

GARANTIE  
**03** ANS



CAPACITÉ	COULEUR	RÉF. TRANSCEND	RÉF.
1 To	Noir	TS1TSJ25A3K	<b>335898</b>

🚚 Consultez-nous

# Clés USB

## Clé USB 2.0

- › Vitesse de lecture : 28 Mo/s
- › Vitesse d'écriture : 6,5 Mo/s

GARANTIE  
**02** ANS

### (Intenso)<sup>®</sup>

	CAPACITÉ	COULEUR	RÉF. INTENSO	RÉF.
	4 Go	Bleu	3502450	<b>180871</b>
	8 Go	Vert	3502460	<b>180872</b>
	16 Go	Noir	3502470	<b>180873</b>
	32 Go	Transparent	3502480	<b>180874</b>
Rainbow Line	3 x 32 Go	Jaune, rouge, noir	3502483	<b>181702</b>
	64 Go	Orange	3502490	<b>180875</b>
	2 x 64 Go	Orange	3502492	<b>181703</b>
	128 Go	Rouge	3502491	<b>180883</b>



Réf. 180871

Réf. 180883

## Clé USB 2.0

- › Vitesse de lecture : 28 Mo/s
- › Vitesse d'écriture : 6,5 Mo/s

GARANTIE  
**02** ANS



Réf. 180945

### (Intenso)<sup>®</sup>

	CAPACITÉ	COULEUR	RÉF. INTENSO	RÉF.
	8 Go	Rouge et noir	3511460	<b>180945</b>
Business Line	16 Go	Rouge et noir	3511470	<b>180946</b>
	32 Go	Rouge et noir	3511480	<b>180947</b>
	64 Go	Rouge et noir	3511490	<b>180948</b>

## Clé USB 2.0

- › Vitesse de lecture : 16,5 Mo/s
- › Vitesse d'écriture : 6,5 Mo/s

GARANTIE  
**02** ANS



Réf. 180885

### (Intenso)<sup>®</sup>

	CAPACITÉ	RÉF. INTENSO	RÉF.
	4 Go	3500450	<b>180885</b>
Micro Line	8 Go	3500460	<b>180886</b>
	16 Go	3500470	<b>180887</b>
	32 Go	3500480	<b>180888</b>

## Clé USB 2.0

- › Vitesse de lecture : 28 Mo/s
- › Vitesse d'écriture : 6,5 Mo/s

GARANTIE  
**02** ANS



Réf. 180994

### (Intenso)<sup>®</sup>

	CAPACITÉ	COULEUR	RÉF. INTENSO	RÉF.
	4 Go	Anthracite	3521451	<b>180994</b>
	8 Go	Anthracite	3521461	<b>181031</b>
	16 Go	Anthracite	3521471	<b>181032</b>
	3 x 16 Go	Silver	3521473	<b>181704</b>
Alu Line	32 Go	Anthracite	3521481	<b>181036</b>
	2 x 32 Go	Anthracite & Silver	3521480	<b>181705</b>
	3 x 32 Go	Silver	3521483	<b>181706</b>
	64 G	Anthracite	3521491	<b>181038</b>
	128 Go	Anthracite	3521495	<b>181044</b>

## Clé USB 2.0

Les vitesses de lecture et d'écriture peuvent varier selon le matériel hôte, les logiciels, l'utilisation et la capacité de stockage.

GARANTIE  
**05** ANS



Réf. 167543

### Transcend<sup>®</sup>

	CAPACITÉ	RÉF. TRANSCEND	RÉF.
	4 Go	TS4GJF350	<b>167539</b>
JetFlash 350	16 Go	TS16GJF350	<b>167541</b>
	32 Go	TS32GJF350	<b>167600</b>
	64 Go	TS64GJF350	<b>167543</b>

## Clé USB 2.0

### Connecteur rétractable !

Les vitesses de lecture et d'écriture peuvent varier selon le matériel hôte, les logiciels, l'utilisation et la capacité de stockage.

GARANTIE  
**05** ANS



### SanDisk<sup>®</sup>

	CAPACITÉ	RÉF. SANDISK	RÉF.
	32 Go	SDCZ60-032G-B35	<b>168601</b>
Cruzer Glide	64 Go	SDCZ60-064G-B35	<b>168602</b>
	256 Go	SDCZ60-256G-B35	<b>168604</b>

## Clé USB 3.2 Gen 1 x 1

- › Vitesse de lecture : jusqu'à 250 Mo/s
- › Vitesse d'écriture : jusqu'à 50 Mo/s (Réf. 190343) et jusqu'à 100 Mo/s (Réf. 180949 et Réf. 190344)

GARANTIE  
**02** ANS

NEW

### (Intenso)<sup>®</sup>



	CAPACITÉ	RÉF. INTENSO	RÉF.
	64 Go	3537490	<b>190343</b>
High Speed	128 Go	3537491	<b>180949</b>
	256 Go	3537492	<b>190344</b>



## Clé USB écologique

Votre solution de stockage écologique !

Les clés USB Green Line d'Intenso sont fabriquées avec un boîtier biodégradable, issu de plastique recyclé et de matériaux composites organiques.

- › Composition : plastique recyclé et matériau composite organique
- › Interface : USB 3.2 Gen 1x1
- › Taux de transfert : jusqu'à 70 Mo/s
- › Dimensions : 60 x 19 x 9 mm

GARANTIE  
02 ANSMATÉRIAUX RECYCLÉS 

	CAPACITÉ	RÉF. INTENSO	RÉF.
Green Line	32 Go	3540480	<b>184003</b>
	64 Go	3540490	<b>184004</b>
	128 Go	3540491	<b>184005</b>



## Clé USB 3.2 Gen 1 x 1

› Vitesse de transfert : jusqu'à 70 Mo/s

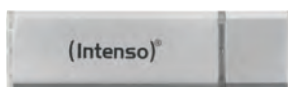
GARANTIE  
02 ANS(Intenso)<sup>®</sup>

Réf. 180895

	CAPACITÉ	RÉF. INTENSO	RÉF.
Ultra Line	16 Go	3531470	<b>180895</b>
	32 Go	3531480	<b>180896</b>
	64 Go	3541490	<b>180897</b>
	128 Go	3541491	<b>180898</b>
	256 Go	3531492	<b>180889</b>
	512 Go	3531493	<b>180899</b>

## Clé USB 3.2 Gen 1 x 1

› Vitesse de transfert : jusqu'à 100 Mo/s

› Métal

GARANTIE  
02 ANS(Intenso)<sup>®</sup>

Réf. 180863

	CAPACITÉ	RÉF. INTENSO	RÉF.
Premium Line	8 Go	3534460	<b>180863</b>
	16 Go	3534470	<b>180864</b>
	32 Go	3534480	<b>180865</b>
	64 Go	3534490	<b>180869</b>
	128 Go	3534491	<b>180879</b>

## Clé USB 3.2 Gen 1 x 1

› Vitesse de transfert : jusqu'à 100 Mo/s

GARANTIE  
02 ANS(Intenso)<sup>®</sup>

Réf. 180940

	CAPACITÉ	RÉF. INTENSO	RÉF.
Slim Line	8 Go	3532460	<b>180940</b>
	16 Go	3532470	<b>180941</b>
	32 Go	3532480	<b>180942</b>
	64 Go	3532490	<b>180943</b>
	128 Go	3532491	<b>180944</b>

## Clé USB 3.2 Gen 1 x 1

› Vitesse de transfert : jusqu'à 70 Mo/s

› Compatible avec les appareils Apple<sup>®</sup> et Windows

› Métal

GARANTIE  
02 ANS

+ Type-C™ !

Réf. 180990

(Intenso)<sup>®</sup>

	CAPACITÉ	RÉF. INTENSO	RÉF.
cMobile Line	16 Go	3536470	<b>180990</b>
	32 Go	3536480	<b>180991</b>
	64 Go	3536490	<b>180992</b>
	128 Go	3536491	<b>181707</b>

## Clé USB 3.2 Gen 1 x 1

Équipée de la fonction OTG !

› Vitesse de transfert : jusqu'à 70 Mo/s

› Connectique : Type-C™

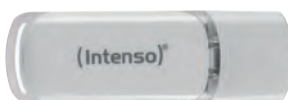
GARANTIE  
02 ANS(Intenso)<sup>®</sup>

	CAPACITÉ	RÉF. INTENSO	RÉF.
Flash Line	32 Go	3538480	<b>168765</b>
	64 Go	3538490	<b>168766</b>
	128 Go	3538491	<b>168767</b>

## Clé USB 3.2 Gen 1 x 1

› Equipée d'un port USB Type-A et d'un port USB Type-C™

› Vitesse de transfert : jusqu'à 70 Mo/s

GARANTIE  
02 ANS

+ 2 ports : USB Type-A et USB Type-C™ !

Réf. 184000

(Intenso)<sup>®</sup>

	CAPACITÉ	RÉF. INTENSO	RÉF.
Twist Line	32 Go	3539480	<b>184000</b>
	64 Go	3539490	<b>184001</b>
	128 Go	3539491	<b>184002</b>

# Cartes mémoires

## CARTES MICRO SDHC / SDXC

- > Classe 10
- > Taux de transfert : 25 Mo/s
- > Livrée avec adaptateur

GARANTIE  
**02** ANS



**(Intenso)**<sup>®</sup>

CAPACITÉ	RÉF. INTENSO	RÉF.
8 Go	3413460	<b>180845</b>
16 Go	3413470	<b>180846</b>
32 Go	3413480	<b>180847</b>
64 Go	3413490	<b>180848</b>
128 Go	3413491	<b>181700</b>

- > U3 / Classe 10
- > Vitesse de lecture : 100 Mo/s
- > Livrée avec adaptateur

GARANTIE  
**02** ANS



**(Intenso)**<sup>®</sup>

CAPACITÉ	RÉF. INTENSO	RÉF.
16 Go	3433470	<b>180975</b>
32 Go	3433480	<b>180976</b>
64 Go	3433490	<b>180977</b>
128 Go	3433491	<b>181701</b>

- > U1 / Classe 10
- > Taux de transfert : 90 Mo/s
- > Livrée avec adaptateur

GARANTIE  
**02** ANS



**(Intenso)**<sup>®</sup>

CAPACITÉ	RÉF. INTENSO	RÉF.
256 Go	3423492	<b>180849</b>
512 Go	3423493	<b>180854</b>

- > UHS-I Classe 10
- > Vitesse de lecture : 95 Mo/s
- > Vitesse d'écriture : 60 Mo/s
- > Livrée avec adaptateur

GARANTIE  
**05** ANS



**Transcend**<sup>®</sup>

CAPACITÉ	RÉF. TRANSCEND	RÉF.
8 Go	TS8GUSD500S	<b>185713</b>
16 Go	TS16GUSD500S	<b>185714</b>
32 Go	TS32GUSD500S	<b>185715</b>
64 Go	TS64GUSD500S	<b>185707</b>

- > Classe 10
- > Vitesse de lecture : jusqu'à 100 Mo/s La vitesse peut varier en fonction de la configuration matérielle et logicielle de l'hôte et de l'utilisation du produit

GARANTIE  
**02** ANS



**Kingston**<sup>®</sup>  
TECHNOLOGY

CAPACITÉ	RÉF. KINGSTON	RÉF.
128 Go	SDCS2/128GB	<b>161023</b>

## CARTES SDHC / SDXC

- > U1 / Classe 10
- > Vitesse de transfert : 90 Mo/s

GARANTIE  
**02** ANS



**(Intenso)**<sup>®</sup>

CAPACITÉ	RÉF. INTENSO	RÉF.
16 Go	3421470	<b>180956</b>
32 Go	3421480	<b>180957</b>
64 Go	3421490	<b>180958</b>
128 Go	3421491	<b>180959</b>

- > Classe 10
- > Vitesse d'écriture : 25 Mo/s

GARANTIE  
**02** ANS



**(Intenso)**<sup>®</sup>

CAPACITÉ	RÉF. INTENSO	RÉF.
4 Go	3411450	<b>180925</b>
8 Go	3411460	<b>180926</b>
16 Go	3411470	<b>180927</b>
32 Go	3411480	<b>180928</b>
65 Go	3411490	<b>180929</b>

- > UHS-I Class 10
- > Vitesse de lecture : 95 Mo/s
- > Vitesse d'écriture : 60 Mo/s

GARANTIE  
**05** ANS



**Transcend**<sup>®</sup>

CAPACITÉ	RÉF. TRANSCEND	RÉF.
8 Go	TS8GSDC500S	<b>185717</b>
16 Go	TS16GSDC500S	<b>185718</b>
32 Go	TS32GSDC500S	<b>185719</b>
64 Go	TS64GSDC500S	<b>185720</b>
128 Go	TS128GSDC500S	<b>185721</b>



## CARTES COMPACT FLASH

- > Vitesse de transfert : jusqu'à 160 Mo/s
- > Vitesse d'écriture : jusqu'à 65 Mo/s au minimum pour les formats 4K / Full HD



**SanDisk**<sup>®</sup>

CAPACITÉ	RÉF. SANDISK EXTREME PRO	RÉF.
32 Go	SDCFXPS-032G-X46	<b>168761</b>
64 Go	SDCFXPS-064G-X46	<b>168762</b>
128 Go	SDCFXPS-128G-X46	<b>168763</b>
256 Go	SDCFXPS-256G-X46	<b>168764</b>



**LECTEURS DE CARTES MÉMOIRES**



**PNY**

MODÈLE	<b>AXP724</b>
INTERFACE	USB 2.0
FORMATS SUPPORTÉS	SD, miniSD, microSD, SDHC, miniSDHC, microSDHC, MMC, MMCplus, RS MMC, MMCmobile, PRO, Duo, PRO Duo, M <sup>2</sup> , CompactFlash
RÉF.	<b>185550</b>



MODÈLE	<b>SIM + 8 en 1</b>
INTERFACE	USB 2.0
FORMATS SUPPORTÉS	Cartes SIM, SD, miniSD, microSD, MMC, RS-MMC, MS, MS Pro, MS Duo, M <sup>2</sup>
RÉF.	<b>730965</b>



MODÈLE	<b>6 en 1</b>
INTERFACE	USB 3.0
FORMATS SUPPORTÉS	SD, SDHC, SDXC, microSD, microSDHC, microSDXC, MS, MS Pro, MS Pro Duo, CompactFlash toute norme
RÉF.	<b>730985</b>



**Transcend**

MODÈLE	<b>TS-RDF5K</b>
INTERFACE	USB 3.1
FORMATS SUPPORTÉS	SD, microSD, SDHC, microSDHC, SDXC, microSDXC, SDHC UHS-I
RÉF.	<b>166836</b>

GARANTIE  
**02** ANS



**Kingston**  
 TECHNOLOGY

MODÈLE	<b>FCR-ML3C</b>
INTERFACE	USB 3.1
FORMATS SUPPORTÉS	MicroSD, microSDHC UHS-I, microSDXC UHS-I
RÉF.	<b>185556</b>

GARANTIE  
**02** ANS

**+** USB Type-C™



**PNY**

**+** USB Type-C™

MODÈLE	<b>R-TC-UA-3N1E01-RB</b>
INTERFACE	USB 3.1
FORMATS SUPPORTÉS	SD, microSD, SDHC, microSDHC, SDXC, microSDXC, SDHC UHS-I
RÉF.	<b>185557</b>

GARANTIE  
**02** ANS



# Imprimantes de caisse et accessoires

A

NEW



Polyvalente et économique !

B



Le plus faible encombrement !

C



Economique !

D



Matricielle avec massicot !

E



Chèques et tickets !

EPSON®

	ENCOMBREMENT	VITESSE	CONNECTIQUE	ACCESSOIRE	RÉF.
A Imprimante Epson TM-T88VII	145 x 195 mm	300 mm/s	USB	595135	<b>595140</b>
B Imprimante Epson TM-T70II	125 x 194 mm	170 mm/s	USB	595135	<b>595126</b>
C Imprimante Epson TM-T20III	140 x 199 mm	150 mm/s	USB	595135	<b>595134</b>
D Imprimante Epson TM-U220B	160 x 248 mm	4,70 lignes/s	USB	-	<b>164184</b>
E Imprimante Epson TM-H6000V	186 x 278 mm	300 mm, 5,7 et 4 lignes/s	Série + USB	595135	<b>595138</b>
			ACCESSOIRE		

- Bobine papier thermique 80 mm pour imprimante

595135

## Tiroir caisse pour terminal point de ventes

- › Tiroir caisse piloté par l'édition d'un ticket
- › Solénoïde : 24 V / 24 ohms en RJ12
- › Carter en métal avec serrure à clef et ouverture secrète en-dessous
- › 8 emplacements de monnaie et 4 de billets
- › 2 fentes à l'avant pour petits documents (chèques, tickets restaurant)
- › Dimensions : 410 x 410 x 100 mm



## Tiroir caisse faible encombrement pour terminal point de ventes

- › Tiroir caisse piloté par l'édition d'un ticket
- › Solénoïde: 24 V / 24 ohms en RJ12
- › Carter en métal avec serrure à clef
- › 8 emplacements de monnaie et 4 de billets
- › 2 fentes à l'avant pour petits documents (chèques, tickets restaurants)
- › Dimensions : 330 x 330 x 90 mm



Tiroir caisse pour terminal point de ventes

RÉF.  
**595115**

Tiroir caisse encombrement réduit pour TPV

RÉF.  
**595116**



**OPTICON**  
We scan, connect and communicate



**OPTICON**  
We scan, connect and communicate



**OPTICON**  
We scan, connect and communicate



**OPTICON**  
We scan, connect and communicate

	Douchette OPR 2001	Douchette OPL 6845R	Scanner de poche OPN 2001	Pistolet laser OPR 3201
CAPTEUR	Laser	Laser	Laser	Laser
TYPE DE CODES BARRES	1D + PDF 417	1D + PDF 417	1D	1D
DISTANCE LECTURE MAX (MM)	500	500	650	500
VITESSE LECTURE (SCANS/SEC)	100	100	100	100
CONNECTIQUE	USB	USB	USB	USB
LONGUEUR CORDON	1,60 m	1,50 m	1,80 m	1,60 m
POIDS (GRAMMES)	60	90	28	150
RÉSISTANCE AUX CHOCS	Non	Non	Non	Non
SUPPORT FOURNI	Oui	Oui	Non	Oui

RÉF. **928190**

RÉF. **928020**

RÉF. **927940**

RÉF. **928185**

# Lecteurs codes barres

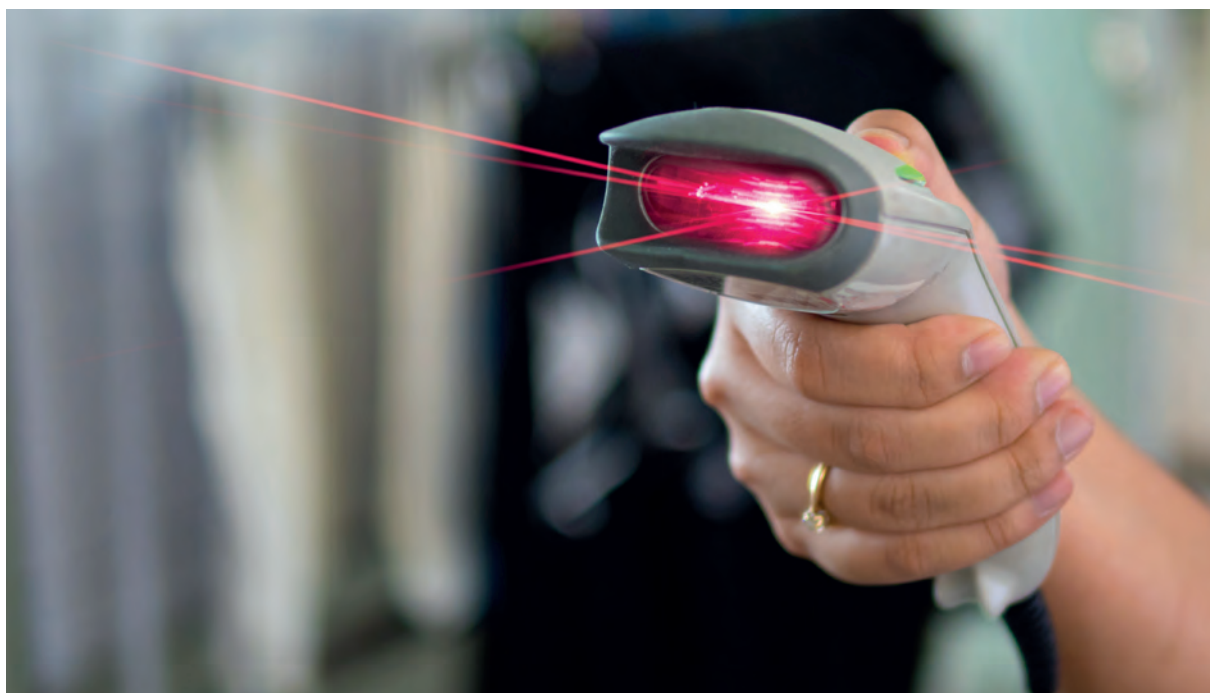

## dacomex

### Douchette avec détecteur de faux billets intégré

- > Capteur : CCD
- > Type de codes barres : 1D
- > Distance de lecture : 50 mm
- > Vitesse de lecture : 100 scans/sec
- > Connectique : USB
- > Longueur du cordon : 2,00 m
- > Poids : 61,5 g
- > Résistance accrue aux chocs : non
- > Support fourni : non



Détecteur faux billets

	PORT	RÉF.
Douchette avec détecteur de faux billets	USB	<b>595043</b>

Réf. 595043

### Douchette CCD

#### Hautes performances !

- > Capteur : CCD
- > Type de codes barres : 1D
- > Distance de lecture : 40 mm
- > Vitesse de lecture : 100 scans/sec
- > Connectique : USB
- > Longueur du cordon : 1,50 m
- > Poids : 120 g
- > Résistance accrue aux chocs : oui
- > Support fourni : non



	PORT	RÉF.
Douchette CCD	USB	<b>928000</b>

Réf. 928000

**Toutes les gammes de lecteurs de code barre sont chez nous !**

Contactez votre commercial pour plus d'informations !



## Lecteurs codes barres

Honeywell

GARANTIE  
03 ANSGARANTIE  
05 ANSGARANTIE  
03 ANS

	Eclipse 5145	Voyager 1200G	Voyager 1202G
CAPTEUR	Laser	Laser	Laser
TYPE DE CODE-BARRES	1D	1D	1D
DISTANCE LECTURE MAX (MM)	140	367	367
VITESSE LECTURE (SCANS / SEC)	72	100	100
CONNECTIQUE	USB	Wedge (PS2) ou USB	Bluetooth et USB
LONGUEUR CORDON	1,5 m	3,0 m	3,0 m
POIDS (GRAMMES)	97	125	180
RÉSISTANCE AUX CHOCS	Non	Oui	Oui
SUPPORT FOURNI	Non (Réf. 928169)	Oui	Oui
	USB	USB	USB
RÉF.	928172	927943	928404

GARANTIE  
05 ANSGARANTIE  
05 ANSGARANTIE  
03 ANSSans  
batterie !

	Hyperion 1300G	Voyager 1400G	Voyager 1202G-BF
CAPTEUR	CCD	Imageur matriciel	Laser
TYPE DE CODE-BARRES	1D	1D, 2D	1D
DISTANCE LECTURE MAX (MM)	660	350	367
VITESSE LECTURE (SCANS / SEC)	270	-	100
CONNECTIQUE	USB	USB	Bluetooth et USB
LONGUEUR CORDON	3,0 m	1,5 m	3,0 m
POIDS (GRAMMES)	160	119	160
RÉSISTANCE AUX CHOCS	Oui	Oui	Oui
SUPPORT FOURNI	Non	Oui	Oui
	USB	USB	USB
RÉF.	927933	928197	927935

## Lecteurs codes barres



**+** Hybride  
laser / imageur

**Honeywell**

**Honeywell**

**Honeywell**

	<b>Pistolet YJ4600</b>	<b>Scanner à main HF600</b>	<b>Scanner de table Orbit 7190G</b>
CAPTEUR	Imageur matriciel	Imageur matriciel	Hybride : laser et Imageur
TYPE DE CODE-BARRES	1D, 2D	1D, 2D	1D, 2D
DISTANCE LECTURE MAX (MM)	361	334	300 à 327 mm
VITESSE LECTURE (SCANS / SEC)	-	-	1120 (laser)
CONNECTIQUE	USB	USB	USB
LONGUEUR CORDON	n.c.	N.C.	n.c.
POIDS (GRAMMES)	120	340	410
RÉSISTANCE AUX CHOCS	oui	Oui	Oui
SUPPORT FOURNI		Non	Oui
	USB RÉF. <b>722350</b>	USB RÉF. <b>927941</b>	USB RÉF. <b>722410</b>



	<b>Pistolet laser 1D bluetooth</b>	<b>Douchette 2D bluetooth</b>	<b>Pistolet 2D</b>
CAPTEUR	Laser	Imageur matriciel	Imageur matriciel
TYPE DE CODE-BARRES	1D	1D, 2D	1D, 2D
DISTANCE LECTURE MAX (MM)	300	300	400
VITESSE LECTURE (SCANS / SEC)	40	200	200
CONNECTIQUE	Bluetooth + USB	Bluetooth + USB	USB
LONGUEUR CORDON	1,5 m	1,5 m	1,5 m
POIDS (GRAMMES)	175	90	150
RÉSISTANCE AUX CHOCS	1,5 m	1,5 m	1,5 m
SUPPORT FOURNI	non	oui	Oui
	USB RÉF. <b>928019</b>	USB RÉF. <b>928021</b>	USB RÉF. <b>928023</b>

# Agencement du poste de travail

## Support d'unité centrale à roulettes

### Protégez votre machine !

Composé de 2 parties coulissantes, ce socle vous permet de surélever votre unité centrale pour éviter la poussière et l'électricité statique.

- › Matériau : acier
- › Largeur ajustable : de 14 à 25 cm
- › 4 roulettes avec frein
- › Hauteur surélevée : 8 cm



Support unité centrale  
RÉF. **903331**

## Support d'unité centrale horizontal / vertical réglable

GARANTIE  
**05**  
ANS

### Parfaitement intégré !

Support pour installer un ordinateur sous un bureau, facilement réglable en largeur et en profondeur pour s'adapter à tous types d'unités centrales.

- › Mode horizontal :  
Largeur réglable de 334 à 654 mm  
Hauteur réglable de 135 à 255 mm
- › Mode vertical :  
Largeur réglable de 134 à 250 mm  
Hauteur réglable de 335 à 455 mm
- › Supporte jusqu'à 25 kg



**dataflex**  
Support aluminium **RÉF. 167352**  
Support noir **RÉF. 167353**

## Accessoires pour client léger

**Réf. 903740** : ce support polyvalent permet d'intégrer facilement un client léger ou un petit ordinateur dans votre espace de travail.

Sa conception universelle s'adapte aux dimensions de la boîte, tandis que son interface de montage se fixe à une large variété de surfaces, sur la fixation VESA d'un moniteur, sur plaque d'extension VESA (**Réf. 903741**, indispensable), directement à un bureau, sur un bras d'écran ou sur un support mural.

- › Profondeur : de 17 à 70 mm
- › Poids max supporté : 5 kg



**Réf. 903741**



**Réf. 903740**

Support pour client léger **RÉF. 903740**  
Plaque entretoise VESA 75-100 **RÉF. 903741**

## Réhausse d'écran et clavier réglable assis / debout

### Se fixe à toute surface de travail !

La réhausse d'écran et clavier s'installe sur toute surface de travail quelles que soient ses dimensions, soit posée soit fixée à l'aide de sa pince à vis. Son débattement de 50 cm permet un ajustement instantané de la position de travail.

- › Hauteur ajustable jusqu'à 500 mm
- › Passage de câbles intégré
- › Envergure maximum de 600 x 762 x 1120 mm
- › Supporte jusqu'à 7 kg



Colonne écran assis / debout avec plateau **RÉF. 915160**

## Support d'unité centrale à roulettes

### Inclinaison de l'ordinateur jusqu'à 30° !

GARANTIE  
**05**  
ANS

Grâce à ce support, votre unité centrale sera protégée de la poussière. Ceci est une mesure préventive contre les problèmes potentiels des ordinateurs liés à la chaleur.

Le support se règle en largeur et il incline l'unité centrale jusqu'à 30° pour faciliter son accès.

- › Largeur ajustable : de 90 à 20,6 cm
- › 4 roulettes dont 2 avec frein
- › Inclinaison de 0° à 30°  
par 2 incréments de 15°
- › Supporte jusqu'à 20 kg max
- › Couleur : argent



**dataflex**  
Support unité centrale **RÉF. 167040**

## Support d'unité centrale horizontal ou vertical

Ces supports se vissent sous le bureau et vous permettent de poser votre unité centrale horizontalement ou verticalement.

La **Réf. 903315** inclut des points de fixation d'antivol pour une sécurité maximale (antivols fournis).

- › Longueur ajustable : de 390 à 500 mm  
(**Réf. 903310**) – de 395 à 500 mm (**Réf. 903315**)
- › Largeur ajustable : de 140 à 250 mm (**Réf. 903310**)  
– de 175 à 280 mm (**Réf. 903315**)



**Réf. 903310**

Support unité centrale **RÉF. 903310**  
Support unité centrale **RÉF. 903315**

## Colonne articulée double support : écran et PC portable

### Ajoutez un écran à votre portable !

Libérez l'espace de travail sur votre table avec la colonne double support. Elle maintient à la bonne hauteur votre écran avec son support VESA 75 / 100 et son second socle métallique s'ajuste aux PC portables de largeur 10" à 16".

- › Compatible écran à fixation VESA 75 / 100 mm rotative 180°
- › Bras à double articulation 325 mm max
- › Fixation sur bureau : pince à vis épaisseur 1 à 8 cm
- › Plateau métal VESA : 280 x 300 mm avec pince extensible 240 à 420 mm
- › Charge maximale : 8 kg



**Réf. 915170**

Colonne articulée double support **RÉF. 915170**

## Plateau clavier / souris pour support LCD Vesa 75 / 100

### Ajoutez une tablette à votre écran !

Intercalez ce plateau sur la fixation VESA de votre écran pour ajouter un clavier, une souris et son tapis. Le plateau s'installe sur un bras d'écran ou sur un pied de type colonne.

- › Compatible écran à fixation VESA 75 / 100 mm
- › Fonctionnel pour écran de 13" à 27"
- › Plateau métal : 650 x 211 mm
- › Charge maximale : 2 kg



Plateau clavier / souris pour support LCD **RÉF. 915180**



**dacomex**

**Réhausseur d'écran**

Ce support Dacomex vous permet de rehausser votre écran pour le mettre à la hauteur de vos yeux.

GARANTIE  
**02** ANS

- › Grâce à l'espace disponible sous le support, vous pourrez ranger votre clavier et votre souris quand vous ne les utilisez pas pour libérer de la place sur votre espace de travail.
- › Ce support est également doté d'un emplacement pour déposer son smartphone et de 3 ports USB Type-A
- › Dimensions : 600 x 210 x 97 mm
- › Poids max supporté : 15 kg
- › 3 x USB Type-A 2.0



Rehausseur d'écran	MODÈLE DS-32-USB	RÉF. <b>903139</b>
--------------------	---------------------	-----------------------



**Réhausseur pour écran**

**100% recyclé !**

Ce support pour écran, composé à 100% de bouteilles en plastique recyclées, améliorera votre bien-être général à votre bureau et ne représente qu'un petit ajustement de votre espace de travail. Amenez votre écran à la hauteur ergonomique correcte et placez-le sur ce support pour écran.

- › Surface : 375 x 250 mm
- › Poids max. supporté : 8 kg

**NEW**

100% RECYCLÉ



**Bakker Elkhuisen**

MODÈLE Q-riser 110	RÉF. <b>903749</b>
-----------------------	-----------------------

**Repose avant-bras**

**Apporte soutien et confort à vos bras !**

En posant vos bras sur le support d'avant-bras, les muscles du cou et des épaules deviennent plus détendus et vous maintenez une meilleure posture.

- › **Réf. 903742 :**
  - Fonctionne avec la souris ErgoSlider Plus (réf. 225148)
  - Antibactérien
  - Dimensions : 675 x 306 x 25 mm
- › **Réf. 903743 :**
  - Dimensions : 560 x 220 x 25 mm

**NEW**



**Bakker Elkhuisen**

MODÈLE BNEUASEPAS BNEUASS	RÉF. <b>903742</b> <b>903743</b>
---------------------------------	--

**Support laptop**

**Recyclé à 75% !**

- › Taille du PC : jusqu'à 16" (sauf réf. 903745 : 17")
- › Hauteur : de 110 à 225 mm (réf. 903744) – de 110 à 180 mm (réf. 903745) – de 95 à 160 mm (réf. 903746)
- › **Réf. 903744 :** - installation facile
- › **Réf. 903745 :** - pliable, compact et mobile
- › **Réf. 903746 :** - intégré au PC portable grâce à de l'adhésif

**NEW**

75% RECYCLÉ



**Bakker Elkhuisen**

MODÈLE FlexTOP 170 Ergo-Q 160 UltraStand Universal	RÉF. <b>903744</b> <b>903745</b> <b>903746</b>
---	---

**Repose-pieds réglable**

Permet à une personne, quelle que soit sa taille, de maintenir ses pieds à plat pour une posture de travail parfaite.

- › Hauteur : 8 cm
- › Surélévation des pieds par rapport au sol de +/-20°
- › Largeur x profondeur : 30 x 38 cm

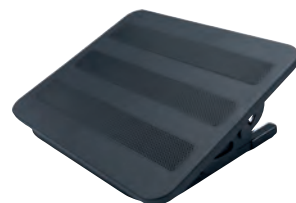

Repose-pieds réglable	RÉF. <b>903524</b>
-----------------------	-----------------------

# Sécurité - Cadenas, mini coffre et accessoires

## Cadenas à empreintes digitales et code

- › Serrure haute sécurité
- › Déverrouillage à empreinte digitale ou code
- › Verrouillage à code 4 chiffres (10 mille combinaisons possibles)
- › Chargement via USB (câble fourni)
- › Protection IP65 contre les intempéries
- › Capacité d'empreinte digitale : enregistre 10 empreintes



**Plus besoin de vos clés !**



Cadenas à empreintes digitales et code

RÉF.  
**594500**

## Sachet de 5 ancrages avec sécurisation de câble

Points d'ancrage sûr pour vos câble de sécurité



Sachet de 5 ancrages avec sécurisation de câble

RÉF.  
**915190**

## Boîtier garde clés à code avec cache clavier

Ce mini coffre-fort est idéal pour sécuriser vos petits objets précieux, clés de voiture ou d'habitation, cartes d'accès et plus encore. Sa porte à combinaison programmable fournit un accès sécurisé à votre entourage direct (collaborateurs, famille, enfants,...). D'une contenance confortable, 95 x 60 x 20 mm, il peut protéger plusieurs clés ou cartes. Le mini coffre peut être fixé définitivement en utilisant les pré-perçages du panneau arrière, ou de manière temporaire à l'aide de sa boucle "cadenas" cémentée sur une barre métallique de 40 mm de diamètre maximum.

- › Cache clavier pour une discrétion assurée
- › Dimensions externes : 180 x 87 x 60 mm - 770 g
- › Combinaison codée de 2 à 10 boutons + bouton reset



**Enveloppe silicone anti-chocs !**



Boîtier garde clés à code avec cache clavier

RÉF.  
**915114**

## Boucle passe-câble à visser

Cette boucle passe-câble s'accroche rapidement en remplacement d'une vis de capot d'un ordinateur de bureau. Elle offre un point d'ancrage pour la sécurisation par un simple cadenas ou un câble antivol et par la même, sécurise aussi l'ouverture du capot de l'appareil.



Boucle passe-câble à vis

RÉF.  
**915103**

## Plaque métal anneau passe-câble antivol

**Ajoutez un point d'ancrage !**

- › Fixation par 2 vis



Plaque métal anneau passe-câble antivol

RÉF.  
**915060**

## Cadenas à code avec serrure pour master clé

**Du chantier au gymnase !**

Le cadenas se verrouille avec combinaison à 4 numéros et/ou à l'aide d'une clé "Master" optionnelle. Idéal pour les vestiaires où chacun pourra utiliser son propre code tout en conservant l'accès total à l'administrateur avec la clé PASS optionnelle.

- › Diamètre de l'anse : 3,75 mm



Réf. 594600



Réf. 594601

Cadenas à code avec serrure

RÉF.  
**594600**

Master clé pour cadenas à code

**594601**

## Vis antivandales

**Impossible d'ouvrir le PC sans l'outil adéquat !**

Permet la sécurisation des boîtiers PC grâce à des vis dont la découpe est réalisée suivant un dessin particulier rendant obligatoire l'utilisation d'un outil spécifique pour les démonter.

- › Réf. 810185 : sachet de 50 vis pour disque dur. Tête cruciforme.
- › Réf. 810175 : sachet de 50 vis pour ventilateur. Longueur 10 mm.



Réf. 909160



Réf. 810185



Réf. 810175

Embout spécifique

RÉF.  
**909160**

50 vis courtes pour disque dur

**810185**

50 vis auto-taraudeuses pour ventilateur

**810175**

# Sécurité - Antivols pour tablettes et smartphones

## dacomex

### Socle sécurisable avec support amovible pour tablette

#### Mixte et mobile !

Socle équipé d'une griffe à 3 points ajustable pour les tablettes de 7.9 à 13". Cette partie est détachable du pied. Sécurisez l'ensemble avec un antivol de type notebook optionnel à clé ou à code tout en conservant la possibilité d'effectuer des démonstrations pertinentes et mobiles.



Socle tablette 7.9-13" sécurisable avec support amovible

RÉF.  
**915125**

### Antivol universel pour tablette

Système antivol à tringle extensible efficace sur la plupart des modèles de tablettes iOS ou Android, avec un câble en acier avec boucle et un verrou à clé.

- › Epaisseur tablette : 12 mm max
- › Modèle 7 à 10" : iPad 2, 3, 4, air et air 2



Antivol tablette 7 à 10,1" avec câble

RÉF.  
**915110**

### Encoche antivol K-Lock

Ajoutez un point de sécurisation à votre appareil !

- › Dimension : 45 x 22 x 8 mm
- › Encoche : K-Lock 7 x 3 mm
- › Fixation : Colle très haute performance



Encoche antivol K-Lock

RÉF.  
**909871**

## dacomex

### Encoche antivol adhesive en aluminium

#### Spécial MacBook et iPad !

- › Adhésif haute résistance
- › Encoche K-Lock 7 x 3 mm : compatible Kensington
- › Diamètre : 40 mm



Encoche antivol K-Lock en aluminium

RÉF.  
**915235**



### Verrou de port USB

#### Sécurisez l'accès à vos données !

Permet la sécurisation des ports USB d'un ordinateur pour empêcher tout accès malveillant aux données. Le verrou est inséré dans les ports USB à l'aide d'un outil d'insertion petit et pratique.

- › Livré avec 4 verrous
- › Verrous supplémentaires en option
- › Existe en codage bleu et en codage vert (les produits en codage bleu sont incompatibles avec ceux en codage vert)



Réf. 915116

	RÉF.
Outil d'insertion avec 4 verrous - codage bleu	<b>915111</b>
Verrou USB seul (x 10) - codage bleu	<b>915112</b>
Outil d'insertion avec 4 verrous - codage vert	<b>915116</b>
Verrou USB seul (x 10) - codage vert	<b>915117</b>

## Sécurité – Antivols à clés

# dacomex

## Antivol NANO à clé spécial portable HP et HP Chromebook

**Avec option "passe" intégrée !**

Les antivols K-Lock sont trop larges pour les petites encoches des Elitebook et ChromeBook. Le nouvel antivol NANO avec son système Push-to-Lock sécurisera facilement votre portable.

- › Longueur du câble : 2 m
- › Fixation sur encoche NANO : 6 x 2.5 mm
- › Fourni avec 2 clés standard



Antivol NANO à clé spécial HP et HP Chromebook	RÉF. <b>915075</b>
Clé "passe" pour antivol NANO à clé	<b>915076</b>

## Antivol WEDGE® à clé spécial DELL

**Avec option "passe" intégrée !**

Compatible avec les encoches WEDGE des notebook XPS 15-18, AlienWare, Inspiron 3000 et Chromebook. Chaque antivol Wedge à clé dispose de serrure différente mais compatible avec la clé «passe»

- › Longueur du câble : 2 m
- › Fixation sur slot Wedge : 4,5 x 3,2 mm
- › Fourni avec 2 clés standards



Antivol WEDGE® à clé spécial DELL	RÉF. <b>915055</b>
Clé "passe" pour antivol WEDGE® à clé	<b>915056</b>

## Antivol éco à clé pour encoche K-Lock

**Le meilleur rapport qualité / prix !**

- › Câble en acier torsadé
- › Fixation K-Lock (7x3 mm)
- › Longueur : 1,80 m
- › Tête pivotante



Antivol à clé Eco encoche K-Lock - 1,80m	RÉF. <b>915199</b>
--	--------------------

## Antivol universel à tête ajustable

**Compatible Kensington, DELL et HP !**

Spécialement conçu pour les notebook et ultrabook cet antivol universel s'adaptera à votre parc d'ordinateur. Sa tête ajustable est également équipée d'une serrure à clé de sécurité disposant de l'option « PASS » compatible avec la master clé « PASS » **Réf. 915062.**

- › 3 positions : Wedge type DELL (3.2 x 4.5 mm), Nano type HP (2.5 x 6 mm) ou Standard type KENSINGTON (3 x 7 mm)
- › Option PASS : Compatible avec la master clé « PASS »

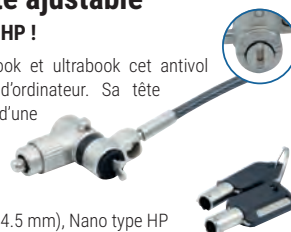

Antivol à clé universel K-Lock / Wedge / Nano	RÉF. <b>915063</b>
Clé Pass pour l'antivol à clé Universel K-Lock / Wedge / Nano	<b>915062</b>

## Antivol à clé pour ultrabook

Spécialement conçu pour les UltraBook. Sa tête d'ancrage de seulement 12 mm le destine aux appareils très fins.

- › Fixation sur slot d'ancrage K-Lock
- › Verrouillage par clé
- › Livré avec 2 clés identiques
- › Longueur : 2 m



RÉF. **915015**

## Antivol à clé pour encoche K-Lock

**Verrouillage sans clé "Push-to-Lock"!**

Sécurisez tous vos appareils pourvus d'une encoche K-Lock aussi appelée Kensington®. Le Push-to-Lock permet de retirer la clé même si l'antivol n'est pas attaché. Modèle simple et double serrure voir plus avec la boucle d'extension. Existe en clé standard ou clé option "passe".

- › Longueur : 2 m
- › Fixation sur encoche K-Lock : 7 x 3 mm
- › Livré avec 2 clés identiques



Réf. **915070**

	NB DE SERRURE	TYPE DE SERRURE	RÉF.
Antivol K-Lock pour 1 encoche	1	Clé standard	<b>915000</b>
Antivol K-Lock pour 1 encoche	1	Option passe	<b>915010</b>
Boucle d'Extension 25cm Antivol K-Lock	1	Option passe	<b>915070</b>
Antivol K-Lock pour 2 encoches	2	Clé standard	<b>915020</b>
Antivol K-Lock pour 2 encoches	2	Option passe	<b>915030</b>
Clé "passe" pour antivol K-Lock	-	Option passe	<b>915031</b>

## Antivol à clé Eco pour sécuriser 1 appareil

**Notre premier prix !**

Permet la sécurisation d'un équipement de type PC portable ou de tout autre appareil disposant d'un slot d'ancrage de sécurité (écran, disque dur...)

- › Fixation sur slot d'ancrage K-Lock
- › Tête pivotante
- › Livré avec 2 clés identiques
- › Longueur du câble : 1,8 m



Antivol à clé Eco	RÉF. <b>915099</b>
-------------------	--------------------

## Antivol K-LOCK à clé avec passe-câbles

**Sécurisez aussi vos cordons !**

Cet antivol pour notebook avec encoche K-Lock dispose d'une boucle en acier pour maintenir vos cordons solidaires de votre ordinateur.

- › Longueur du câble : 1,8 m



Antivol K-Lock à clé avec passe-câble	RÉF. <b>915035</b>
---------------------------------------	--------------------

# dacomex

## Antivol K-Lock Combo - clé + code

### Avec option Pass intégrée !

Idéal pour les déploiements de flotte de PC portable, en école ou université, ou vers du personnel intermittent.

Cet antivol permet de sécuriser par code ou par clé tout appareil disposant d'une encoche K-Lock (compatible Kensington).

- › Longueur du câble : 2m
- › Fixation sur slot K-Lock : 7 x 3 mm
- › Fourni avec 2 clés standard – serrure compatible clé Pass



	RÉF.
Antivol K-Lock combo clé+code et option passe	<b>915025</b>
Clé "passe" pour antivol combo	<b>915026</b>

## Antivol universel à code et à tête ajustable

### Compatible avec tous les PC portables et périphériques !

Spécialement conçu pour toutes les formes d'encoches des notebook et ultrabook cet antivol universel s'adapte à votre parc d'ordinateur. Equipé d'une serrure de 4 digit offrant jusqu'à 10000 combinaisons vous pourrez attacher votre ordinateur et périphérique ( docking...) à un point d'ancrage fixe en toute sécurité.

- › 3 positions : Wedge type DELL (3,2 x 4,5 mm), Nano type HP (2,5 x 6 mm) ou Standard type KENSINGTON (3 x 7 mm)
- › Verrouillage 4 codes : 10000 possibilités de codes

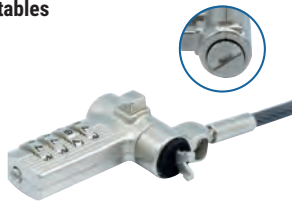

	RÉF.
Antivol à clé universel K-Lock / Wedge / Nano	<b>915064</b>

## Antivol à code pour sécuriser 1 appareil

### Pas de risque de perdre les clés !

Permet la sécurisation d'un équipement de type PC portable ou de tout autre appareil disposant d'un slot d'ancrage de sécurité (écran, disque dur...). Le verrouillage s'effectuera via un code à 4 chiffres.

- › Fixation sur slot d'ancrage K-Lock
- › 4 chiffres : 10000 combinaisons
- › Câble en acier 2 m



	RÉF.
Antivol à code	<b>915040</b>

## Cadenas à code avec câble rétractable

### Un câble antivol à emporter partout !

Grâce à son faible encombrement, ce cadenas sera parfait lors de vos déplacements pour sécuriser tout ce dont vous avez besoin (bagages, appareils). Il sera idéal en complément d'un ou plusieurs verrous autonomes (Réf. **915106**).

- › Enrouleur rétractable
- › Verrouillage à code 4 chiffres
- › 10 000 combinaisons possibles
- › Longueur du câble : 1,8 m



	RÉF.
Cadenas rétractable	<b>915081</b>
Verrou autonome	<b>915106</b>

## Extension pour câble antivol encoche K-Lock

### Sécurisez plus d'appareil avec l'extension pour câble antivol !

Constituez un cordon de sécurité pour tout votre appareillage, simplement en enfilant l'extension par sa boucle sur votre câble antivol classique. Pour sécuriser tous les équipements sensibles du poste de travail, UC, écrans, disques durs externes, docking station...

- › Code individuel à 3 chiffres sur chaque extension
- › Fixation sur slot K-Lock : 7 x 3 mm
- › Large boucle passe-câble : 20 x 12 mm



	RÉF.
Extension pour cable antivol encoche K-Lock	<b>915005</b>

## Antivol NANO à code spécial portable HP et HP Chromebook

Compatible avec les petites encoches des Elitebook et ChromeBook, le nouvel antivol NANO permet jusqu'à 10000 combinaisons de 4 chiffres pour sécuriser facilement votre portable.

- › Longueur du câble : 2 m
- › Fixation sur encoche NANO : 6 x 2,5 mm



	RÉF.
Antivol NANO à code spécial HP et HP Chromebook	<b>915077</b>

## Antivol WEDGE® à code spécial DELL

Compatible avec les nouvelles petites encoches WEDGE, plus réduites que le standard K-Lock, cet antivol à 10000 combinaisons est destiné à sécuriser les notebook XPS 15-18 et Alienware, Inspiron 3000 série 11 et 13, Chromebook 13 et tablette venue.

- › Longueur du câble : 2 m
- › Fixation sur slot WEDGE : 4,5 x 3,2 mm
- › Code à 4 chiffres : 10000 codes possibles



	RÉF.
Antivol WEDGE® à code spécial DELL	<b>915045</b>

## Antivol en spirale à code pour sécuriser 1 appareil

### Compact et pratique !

Permet la sécurisation d'un équipement de type PC portable ou de tout autre appareil disposant d'un slot d'ancrage de sécurité (écran, disque dur...). Son câble spirale le rend plus compact.

- › Fixation sur slot d'ancrage K-Lock
- › Verrouillage par code
- › Combinaison à 3 chiffres
- › Longueur du câble : 1,8 m



	RÉF.
Antivol en spirale	<b>914095</b>

# Sécurité – Antivol câbles et boucles d'ancrage

## dacomex

### Câble spiralé de sécurité pour périphériques

#### Sécurisez vos petits appareils !

Se fixe facilement sur tous les matériaux grâce à sa colle liquide ultra résistante. Idéal pour sécuriser les télécommandes dans les hôtels ou tout autre objet qui doit rester à une place spécifique pour ne pas être perdu ou volé.

- › Longueur du câble : 1,50 m
- › Diamètre : 2,4 mm couvert de PVC
- › Livré avec une colle ultra-résistante



Câble spiralé de sécurité pour périphériques RÉF.  
**915115**

### Système de verrouillage de bureau sécurisé

#### Sécurisez tous vos appareils avec 1 seul câble d'acier !

Protégez votre bureau, écran, ordinateur, docking station et autres périphériques contre le vol avec un seul système de sécurité personnalisable. Installez autant de point d'ancrage que vous disposez d'encoche de sécurité

De plus grâce aux points d'ancrages, vous pourrez bloquer les cordons de tous vos appareils avec un seul verrou.

- › Câble acier 6 fils : 1,8 m
- › Livré avec 2 clés identiques
- › Serrure compatible option PASS
- › 2 points d'ancrage fournis



	RÉF.
Câble de sécurité multi-ancrage push-to-lock option PASS	<b>915195</b>
Clé PASS universelle	<b>915196</b>
Sachet de 5 ancrages avec sécurisation des cordons (souris/clavier/webcam)	<b>915190</b>



### Câble de sécurité antivol Clip-Câble à clé

#### Bloquez l'ouverture des PC !

Câble en acier renforcé disposant d'un côté d'une boucle pour s'amarrer à un point fixe et de l'autre d'un cadenas Clip-Câble pour créer une seconde boucle et sécuriser vos équipements (valises, fauteuils, caisson, etc.), son attache-vis permet de sécuriser un PC en plus.

- › Longueur du câble : 1,8 m



Câble antivol Clip-Câble à clé avec attache vis RÉF.  
**915101**



### Antivol pour 3 périphériques

#### Spécial «UltraBook» !

Spécialement conçu pour sécuriser les périphériques via leurs câbles (clavier, souris, etc...). Le verrouillage final sera réalisé par l'ajout d'un cadenas (non fourni).

- › 3 emplacements de câble disponibles (diamètres 4,7 et 9 mm)
- › Diamètre maximum pour le verrouillage : 12 mm
- › Longueur du câble : 1,5 m



	RÉF.
Antivol pour câbles périphériques	<b>915090</b>
Cadenas combo code et serrure à clé	<b>594600</b>
Clé "passe" spéciale pour cadenas combo	<b>594601</b>



Cadenas optionnel

Réf. 594600



Casque POLY Voyager  
Surround 80  
Réf. 650080  
Page 380

## Téléphonie et conférence

Casques téléphone et UC DACOMEX	<b>376</b>
Casques sans fil OROSOUND	<b>377</b>
Casques POLY pour téléphone de bureau	<b>378</b>
Casques sans fil DECT POLY pour téléphone Office	<b>379</b>
Casques mobilité sans fil POLY	<b>380</b>
Casques sans fil pour communications unifiées POLY	<b>381</b>
Casques USB pour communication unifiées POLY	<b>382</b>
Communication unifiées YEALINK	<b>383</b>
Téléphones de bureau et dédiés PABX/IPBX	<b>384</b>
Téléphones sans fil DECT Professionnels	<b>385</b>
Téléphones YEALINK Teams	<b>386</b>
Téléphones SIP POLY Edge et VVX	<b>387</b>
Téléphones POLY CCX Teams et OpenSIP POLY	<b>388</b>
Conférenciers mobiles et speakerphones POLY	<b>389</b>
Audio-conférenciers de bureau et Huddle Room POLY	<b>390</b>

# Casques téléphone et UC DACOMEX

## dacomex

### CASQUES POUR TÉLÉPHONE DE BUREAU



**+ Outil du télévendeur !**



**+ Microphone Flex anti bruit !**



**+ Micro tube télescopique !**

MODÈLE	-		-		-		
UTILISATION	Régulière		Intensive		Intensive		
CONNEXION	QD Poly avec RJ9 fourni		QD Poly avec RJ9 fourni		QD Poly avec RJ9 fourni		
USAGE	 		 		 		
NOMBRE ÉCOUTEUR	1 écouteur	2 écouteurs	1 écouteur	2 écouteurs	1 écouteur	2 écouteurs	
RÉF.	<b>292010</b>	<b>292011</b>	RÉF.	<b>292012</b>	<b>292013</b>	RÉF. <b>292014</b>	<b>292015</b>

### CASQUES USB POUR COMMUNICATIONS UNIFIÉES

#### Communication unifiée by Dacomex

##### Le TEAMS spirit !

Casque professionnel à 2 écouteurs, équipé du cordon USB-A avec télécommande qui est auto-déTECTÉ par tous les systèmes et compatible avec tous les softphones du marché Teams, Skype, Webex... Le cordon carte son Teams à QD Poly dispose de la même électronique et est compatible avec les casques pour téléphone série 292 ou Poly EncorePro



Réf. 292080

Réf. 292050

	RÉF. CONSTRUCTEUR	RÉF.
Casque BluePearl Pro 2 écouteurs USB-A	DXUA-ACN2SPK	<b>292050</b>
Cordon USB Teams pour QD Poly	DXUA-PLTQD	<b>292080</b>

#### Casque sans fil UC Dacomex

##### En Bluetooth 5 !

Casque monaural et binaural avec socle chargeur USB

- › Peuvent s'associer à 2 appareils, PC et smartphone
- › Confortable, arceau et écouteur protégés par simili cuir
- › Microphone droitier/gaucher avec bouton secret
- › Bouton volume et prise de ligne/raccroché et témoin "en conversation"



Réf. 292100



Réf. 292200

	RÉF. CONSTRUCTEUR	RÉF.
Casque monaural Sans fil Bluetooth + socleUSB-A	DXBT5-1SPK	<b>292100</b>
Casque Binaural Sans fil Bluetooth + socleUSB-A	DXBT5-PB2SPK	<b>292200</b>

#### Adaptateur RJ9 pour poste de bureau



Réf. 291045

Réf. 574401

Réf. 574400

	RÉF.
Adaptateur RJ9 pour Micro-casque à 2 jack Rose et vert	<b>574400</b>
Adaptateur RJ9 pour Micro-casque ou écouteurs à 1 seul Jack	<b>574401</b>
Switch RJ9 double écoute pour téléphone de bureau	<b>291045</b>

#### Accessoires pour casque Dacomex



Réf. 190815

Réf. 291050

	RÉF.
Boîte de 500 Charlottes pour casque Dacomex et Poly	<b>190815</b>
Lot de 5 bonnettes hygiéniques pour microphone sur perche ou Flex	<b>291060</b>
Lot de 5 coussinet simili cuir pour casques Dacomex	<b>291050</b>
Cordon USB pour casque téléphone de bureau vers PC	<b>292020</b>
Cordon USB Teams pour casque téléphone de bureau vers PC	<b>292080</b>
Cordon Jack 2.5mm pour casque téléphone vers DECT sans fil	<b>292009</b>
Rallonge cordon casque téléphonique Dacomex / Poly Encore Pro - 3M	<b>460000</b>





## Le seul micro-casque professionnel fabriqué en France.

Performant, modulable et réparable, le Tilde® Pro vous accompagnera pendant longtemps dans votre quotidien, pour le travail et vos loisirs avec ou sans perche, coussinets larges ou non, avec ANC ou pas... Choisissez le modèle qui correspond à votre besoin.

- › Fabriqué à Saint-Malo
- › Performant
- › Modulable
- › Durable



## 1 casque, plusieurs possibilités.

Il suffit d'ajouter ou de retirer des accessoires et le casque s'adapte parfaitement à votre besoin.

### Tilde Pro C+

Technologie brevetée pour une communication parfaite quel que soit le niveau sonore.

GARANTIE  
**03**  
ANS

- › ANC ajustable
- › Débruitage performant
- › Micro-perche amovible
- › Coussinets circum-auraux interchangeables pour un confort maximal
- › Mode Aware +
- › Qualité musicale haute définition
- › Livré avec pochette et câble USB-C



RÉF.  
**773385**

Tilde Pro C+

### Tilde Pro C+ et dongle

Technologie brevetée pour une communication parfaite quel que soit le niveau sonore.

GARANTIE  
**03**  
ANS

- › ANC ajustable
- › Débruitage performant
- › Micro-perche amovible
- › Coussinets circum-auraux interchangeables pour un confort maximal
- › Dongle USB
- › Mode Aware +
- › Qualité musicale haute définition
- › Livré avec pochette et câble USB-C



RÉF.  
**773386**

Tilde Pro C+ et dongle

### Tilde Pro S+

Technologie brevetée pour une communication parfaite: ANC et débruitage ultra performants.

GARANTIE  
**03**  
ANS

- › ANC ajustable
- › Débruitage performant
- › Micro-perche amovible
- › Coussinets supra-auraux interchangeables
- › Mode Aware + pour des conversations en face à face
- › Qualité musicale haute définition
- › Livré avec pochette et câble USB-C



RÉF.  
**773387**

Tilde Pro S+

### Tilde Pro S+ et dongle

Technologie brevetée pour une communication parfaite: ANC et débruitage ultra performants.

GARANTIE  
**03**  
ANS

- › ANC ajustable
- › Débruitage performant
- › Micro-perche amovible
- › Coussinets supra-auraux interchangeables
- › Dongle USB
- › Mode Aware + pour des conversations en face à face
- › Qualité musicale haute définition
- › Livré avec pochette et câble USB-C



RÉF.  
**773388**

Tilde Pro S+ et dongle

## Toute la gamme Orosound Tilde Pro est chez nous !

Le Tilde® Pro est aussi disponible en version C ou S, c'est-à-dire sans micro-perche. Les coussinets, perche, dongle, pochette, câbles sont aussi disponibles en option.

Contactez votre commercial pour plus d'informations !



# Casques POLY pour téléphone de bureau



**+ L'éco professionnel !**



**+ Micro tube vocal !**



**+ Micro perche anti-bruit !**



**+ Spécial call center !**

MODÈLE	EncorePro 310	EncorePro 320	EncorePro HW510V	EncorePro HW520V	EncorePro HW510	EncorePro HW520	EncorePro HW710	EncorePro HW720
UTILISATION	Occasionnelle		Régulière		Régulière		Intensive	
CONNEXION	QD (QD vers RJ en option)		QD (QD vers RJ en option)		QD (QD vers RJ en option)		QD (QD vers RJ en option)	
USAGE								
NOMBRE ÉCOUTEUR	1 écouteur	2 écouteurs	1 écouteur	2 écouteurs	1 écouteur	2 écouteurs	1 écouteur	2 écouteurs
RÉF. CONSTRUCTEUR	77T43AA	77T26AA	783Q4AA#ABB	783P9AA#ABB	783Q2AA#ABB	783P7AA#ABB	8R708AA#ABB	8R707AA#ABB
RÉF.	<b>650310</b>	<b>650320</b>	RÉF. <b>655643</b>	<b>655645</b>	RÉF. <b>655523</b>	<b>655522</b>	RÉF. <b>655524</b>	<b>655525</b>

## Cordons pour casques filaires Plantronics

### Cordon QD vers RJ pour EncorePro !

Cordon avec système Quick Disconnect et connectique adaptés aux postes téléphoniques.



**+ Triple fixation !**



**+ Enregistreur de notes vocales !**



Réf. 465610

MODÈLE	EncorePro HW540	MDA524 QD
UTILISATION	Régulière	Régulière (Ampli / switch)
CONNEXION	QD (QD vers RJ page 304)	QD + RJ9 + USB-A QD + RJ9 + USB-C
USAGE		
NOMBRE ÉCOUTEUR	1 écouteur	-
RÉF. CONSTRUCTEUR	783P1AA#ABB	8L544AA 85Q24AA
RÉF.	<b>655521</b>	RÉF. <b>650524</b> <b>650525</b>

	RÉF. CONSTRUCTEUR	RÉF.
Cordon U10P Standard QD-RJ9	784Q5AA	<b>655610</b>
Cordon U10P-S19 QD pour Aastra Mitel Siemens	784S2AA	<b>655616</b>
Cordon IP Touch QD-Jack 3.5 Alcatel série 8 & 9	85Q43AA	<b>655613</b>
Cordon DECT Jack 2.5 Gigaset Siemens	85S11AA	<b>655614</b>
Cordon U10 QD-RJ pour Cisco 69xx/794x/796x/797x	85R38AA	<b>655701</b>
Cordon U10 QD-RJ pour Cisco autres modèles	784R9AA	<b>655612</b>
Rallonge cordon casque QD M/F 3 m	-	<b>460000</b>



**+ Prêt à l'emploi**



**+ 2ème batterie fournie !**



**+ Avec batterie de rechange incluse**

MODÈLE	CS540A+HL10	CS540A seul	Voyager 4245 Office	Savi 8245 Office
UTILISATION	Régulière	-	Intensif	Professionnel
CONNEXION	Décroché mécanique fourni	-	RJ-9 - USB-A - Bluetooth®	RJ9 + BT + USB
USAGE				
RÉF. CONSTRUCTEUR	8R706AA#ABB	8J8V4AA#ABB	7D7K0AA#ABB	8D3H1AA#ABB
NOMBRE ÉCOUTEUR			Ver.Standard	8D3F4AA#ABB
RÉF.	<b>655410</b>	<b>655526</b>	RÉF. <b>654245</b>	<b>654246</b>
			RÉF. <b>658245</b>	<b>658248</b>

TÉLÉPHONIE ET CONFÉRENCE

# Casques sans fil DECT POLY pour téléphone Office



**NEW**



**+ Oreillette pour téléphone !**



MODÈLE	<b>Savi 8445 Office</b>		<b>Voyager 5200 Office</b>		<b>Savi 7210 Office</b>	
UTILISATION	Bureau + Entrepôt		Bureau + mobile		Régulière	
CONNEXION	USB-A / RJ pour décroché Elect. + Bluetooth®		RJ9 + Bluetooth®		RJ9	
USAGE						
RÉF. CONSTRUCTEUR	8L5B4AA#ABB	8L5B6AA#ABB	8R712AA#ABB	8H5Q3AA#ABB	8D3G9AA#ABB	8D3G8AA#ABB
	1 écouteur	Base Teams	1 écouteur	USB Type-C™	1 écouteur	Base Teams
RÉF.	<b>658446</b>	<b>658445</b>	<b>655201</b>	<b>655204</b>	<b>657210</b>	<b>657220</b>



**+ Portée 55m en intérieur !**



**+ 1er prix du sans fil certifié MS**



**NEW**



**NEW**

MODÈLE	<b>Voyager 7300 Office</b>		<b>Voyager 7300 Office Teams</b>		<b>Savi 8410 Office</b>		<b>Savi 8420 Office</b>	
UTILISATION	Quotidienne		Quotidienne		Bureaux et centre d'appels		Bureaux et centre d'appels	
CONNEXION	RJ9 + USB-A		RJ9 + USB-A		Kit décroché p 305		Kit décroché p. 305	
USAGE								
RÉF. CONSTRUCTEUR	8D3G3AA#ABB	8D3F7AA#ABB	8D3K7AA#ABB	8D3J6AA#ABB	8L5A7AA#ABB	8L5A9AA#ABB	8L5B2AA#ABB	8L5B3AA#ABB
	1 écouteur	2 écouteurs	1 écouteur	2 écouteurs	1 écouteur	Base Teams	1 écouteur	Base Teams
RÉF.	<b>657310</b>	<b>657320</b>	<b>657311</b>	<b>657321</b>	<b>658411</b>	<b>658410</b>	<b>658421</b>	<b>658420</b>



**+ Sans fil DECT !**



**+ Annulation bruit active !**



**+ Triple fixation fournie !**



**+ Avec 2ème batterie = autonomie illimitée !**

MODÈLE	<b>Savi 8210 UC</b>	<b>Savi 8220 UC</b>	<b>Savi 8240 UC</b>	<b>Savi 8245 UC</b>
UTILISATION	Professionnelle	Professionnelle	Professionnelle	Professionnelle
CONNEXION	Clé USB Type-A DECT fournie	Clé USB Type-A DECT fournie	Clé USB A DECT fournie	Clé USB Type-A DECT fournie
USAGE	PC/MAC	PC/MAC	PC/MAC	PC/MAC
NOMBRE ÉCOUTEURS	1 écouteur	2 écouteurs	Contour oreille + nuque + serre-tête	Contour oreille + nuque + serre-tête
RÉF. CONSTRUCTEUR	8D3F1AA#ABB	8D3F5AA#ABB		8D3F4AA#ABB
RÉF.	<b>658214</b>	<b>658224</b>	<b>658243</b>	<b>658248</b>



# Casques mobilité sans fil POLY



**+** Boîtier tactile pour une utilisation simplifiée !



**+** Les écouteurs éco avec 2 niveau d'ANC !

## Accessoires pour Voyager Free 60/60++



Réf. 650259



Réf. 650259

MODÈLE	Voyager Free 60+ Teams		Voyager Free 60 Teams	
UTILISATION	Bureau/centre d'appels		Sans fil, Bluetooth®.	
CONNECTIQUE	Sans fil, Bluetooth®.		Sans fil, Bluetooth®.	
PORTÉE DU ROUTEUR	30 m		30 m	
COLORIS	Blanc	Noir	Blanc	Noir
TYPE CONNECTIQUE	USB-A Teams	USB-A Teams	USB-A Teams	USB-A Teams
RÉF. CONSTRUCTEUR	7Y8G7AA	7Y8G9AA	7Y8L5AA	7Y8L7AA
	RÉF. <b>650260</b>	<b>650261</b>	RÉF. <b>460060</b>	<b>650061</b>
TYPE CONNECTIQUE	USB-C™ Teams	USB-C™ Teams	USB-A Teams	USB-C™ Teams
RÉF. CONSTRUCTEUR	7Y8G8AA	7Y8H0AA	7Y8L6AA	7Y8L8AA
	RÉF. <b>650262</b>	<b>650263</b>	RÉF. <b>650062</b>	<b>650063</b>

PIÈCES DÉTACHÉES	RÉF. POLY	RÉF.
Boîtier chargeur tactile vide noir	8L587AA	<b>650259</b>
Free 60 écouteurs de remplacement noir	8L5A8AA	<b>650159</b>
Cordon USB-C™ audio jack 3.5mm	8L5A5AA	<b>650035</b>
Coussinets écouteurs (2x P/Gr/Moyen)	8L5A0AA	<b>650055</b>



Démo



**+** Le plus High Tech !



**+** Extensible Office !



**+** Socle chargeur !



**+** Certifié Microsoft !

MODÈLE	Voyager Focus 2 UC		Voyager Focus 2 UC		Focus 2 UC Teams		Focus 2 UC Teams	
UTILISATION	Mobile Pro		Mobile Pro		Mobile Pro		Mobile Pro	
CONNECTIQUE	USB-A	USB-C™	USB-A	USB-C™	USB-A	USB-C™	USB-A	USB-C™
USAGE								
SPECIAL	Barrière acoustique + 2 niveaux d'annulation de bruit actif (ANC)							
SUPPORT	Socle chargeur fourni		Socle optionnel (Réf. 654300)		Socle chargeur fourni		Socle optionnel (Réf. 654305)	
RÉF. CONSTRUCTEUR	77Y86AA	77Y89AA	76U46AA	76U47AA	77Y87AA	77Y90AA	77Y85AA	77Y88AA
	RÉF. <b>655020</b>	<b>655030</b>	RÉF. <b>655025</b>	<b>655035</b>	RÉF. <b>655040</b>	<b>655050</b>	RÉF. <b>655045</b>	<b>655055</b>



**+** Avec son boîtier chargeur !



**+** Longue autonomie et ANC !



**+** Qualité d'écoute et confort silencieux !



**+** Longue portée !

MODÈLE	Voyager 5200 UC		Voyager 6200 UC Black		Voyager Surround 80 UC		Mini Clé USB BT600	
UTILISATION	Intensive		Professionnelle		Professionnelle / personnelle		Permanent	
CONNEXION	Dongle USB Bluetooth® fourni		Dongle USB Bluetooth® fourni		Dongle USB Bluetooth® fourni		USB-A	USB-C™
USAGE								
	Avec clé BT600(BT4.2)		Avec clé BT700 (BT5)		1 <sup>er</sup> casque sans perche certifié Teams			
RÉF. CONSTRUCTEUR	7K2E1AA	7K2F3AA	7D7G5AA		8G7T9AA		85Q81AA	85Q87AA
	RÉF. <b>655200</b>	<b>655217</b>	RÉF. <b>656200</b>		RÉF. <b>650080</b>		RÉF. <b>655675</b>	<b>658715</b>

# Casques sans fil pour communications unifiées POLY



**+** Bluetooth®  
longue portée !



**+** Certifié Microsoft !



**+** Avec son socle chargeur !



**+** Idéal télétravail !

MODÈLE	Voyager 4310 UC + stand		Voyage 4310 UC seul		Voyager 4310 UC Teams+ stand		Voyageur 4310 UC Teams seul	
UTILISATION	Mobile Pro		Mobile Pro		Mobile Pro		Mobile Pro	
CONNECTIQUE	USB-A	USB-C™	USB-A	USB-C™	USB-A	USB-C™	USB-A	USB-C™
USAGE	GSM + PC		GSM + PC		GSM + PC		GSM + PC	
SPÉCIAL	Socle chargeur fourni (Réf. 654305)		Socle Office optionnel (Réf. 654300)		Socle chargeur fourni		Option Stand Office	
RÉF. CONSTRUCTEUR	77Y92AA	77Y96AA	76U48AA	77Y94AA	77Y93AA	77Y97AA	77Y91AA	77Y95AA

RÉF. 654310

654315

RÉF. 654311

654316

RÉF. 654312

654317

RÉF. 654313

654318



**+** Avec son chargeur de table !



**+** Bluetooth® stéréo !



**+** Certifié Microsoft !



**+** Extensible Office !

MODÈLE	Voyager 4320 UC + stand		Voyage 4320 UC seul		Voyager 4320 UC Teams+ stand		Voyager 4320 UC Teams seul	
UTILISATION	Mobile Pro		Mobile Pro		Mobile Pro		Mobile Pro	
CONNECTIQUE	USB-A	USB-C™	USB-A	USB-C™	USB-A	USB-C™	USB-A	USB-C™
USAGE	GSM + PC		GSM + PC		GSM + PC		GSM + PC	
SPÉCIAL	Socle chargeur fourni		Socle Office optionnel (Réf. 654300)		Socle chargeur fourni		Option Stand Office (Réf. 654305)	
RÉF. CONSTRUCTEUR	77Y99AA	77Z31AA	76U49AA	76U50AA	77Z00AA	77Z32AA	77Y98AA	77Z30AA

RÉF. 654320

654325

RÉF. 654321

654326

RÉF. 654322

654327

RÉF. 654323

654328

## Cordons pour casques sans fil Plantronics

Système de décroché mécanique ou électronique adapté aux postes téléphoniques.



Réf. 655611



Réf. 655618

## Socle Office pour casque Voyager Focus 2 et 4300 UC

Le socle Office pour Poly Voyager permet d'utiliser les meilleurs casques sans fil avec votre téléphone de bureau, Vous lui ajouter tous les fonctions 'magiques' de votre casque Poly Voyager, barrière acoustique, ANC (selon modèle du casque)

- › Compatible Voyager Focus 2 UC et Voyager 4300 UC
- › Connexion : RJ9 (cordon décroché EHS) et USB
- › Recharge



	RÉF. POLY	RÉF.
Décroché mécanique HL10	920Q3AA	<b>655611</b>
Décroché électronique APA-24 pour Alcatel	85Q52AA	<b>658681</b>
Décroché électronique APS-11 pour Siemens/Aastra/Mitel	85Q78AA	<b>655618</b>
Décroché APC-43 Cisco 794x 796x 7975G 8841/51/61	85Q55AA	<b>655710</b>

	RÉF. POLY	RÉF.
Socle Office pour Voyager Focus 2 / série 4300	786C9AA	<b>654300</b>
Socle Office Teams pour Voyager Focus 2 / série 4300	786D0AA	<b>654305</b>



Téléphone -



Téléphone sans fil -



PC -



Mobile et tablette

# Casques USB pour communication unifiées POLY



## LE TOP BLACKWIRE SÉRIE 8225 ET 5200



PLUS PRODUIT	<b>ANC et barrière acoustique !</b>		<b>Top confort !</b>		<b>Certifié Teams !</b>		<b>Top confort !</b>	
MODÈLE	Blackwire 8225		Blackwire 8225 Teams		Blackwire 5210 Teams		Blackwire 5220 Teams	
UTILISATION	Intensive		Intensive		Intensive		Intensive	
CONNECTIQUE	Câble USB avec prise jack 3.5		Câble USB avec prise jack 3.5		Câble USB avec prise jack 3.5		Câble USB avec prise jack 3.5	
USAGE	PC/MAC		GSM + PC/MAC		GSM + PC/MAC		GSM + PC/MAC	
SPECIAL	Télécommande		Télécommande Teams		Télécommande Teams		Télécommande Teams	
TYPE CONNECTIQUE	USB-A	USB-C™	USB-A	USB-C™	USB-A	USB-C™	USB-A	USB-C™
RÉF. CONSTRUCTEUR	772K3AA	772K5AA	772K2AA	772K4AA	8X230AA	8X230A6	8X231AA	8X231A6
RÉF.	<b>658226</b>	<b>658227</b>	<b>658228</b>	<b>658229</b>	<b>655231</b>	<b>655230</b>	<b>655241</b>	<b>655240</b>

## LES ENCORE PRO EN USB



PLUS PRODUIT	<b>Centre d'appel en UC !</b>		<b>Avec protection audio !</b>		<b>Double connectique USB !</b>			
MODÈLE	EncorePro USB Mono		EncorePro USB Duo		EncorePro 515		EncorePro 525	
UTILISATION	Régulière		Régulière		Intensif Centre d'appel		Intensif Centre d'appel	
CONNECTIQUE	Câble USB avec prise Jack 3.5		Câble USB		Cordon avec télécommande		Cordon avec télécommande	
USAGE	PC/MAC		PC/MAC		Smartphone Type-C PC/MAC		Smartphone Type-C PC/MAC	
SPECIAL	Télécommande		Télécommande		Prise USB-A+C™		Prise USB-A+C™	
TYPE CONNECTIQUE	USB-A	USB-C™	USB-A	USB-C™	Version standard	Version Teams	Version standard	Version Teams
RÉF. CONSTRUCTEUR	767G1AA	760Q8AA	767G0AA	767F9AA	783R0AA	783R1AA	783R3AA	783R2AA
RÉF.	<b>650311</b>	<b>650312</b>	<b>650321</b>	<b>650322</b>	<b>650515</b>	<b>650516</b>	<b>650517</b>	<b>650518</b>

## BLACKWIRE SÉRIE 3300



PLUS PRODUIT	<b>Pro ou Gamer !</b>		<b>Double connectique !</b>		<b>L'immersif !</b>		<b>L'indispensable !</b>	
MODÈLE	Blackwire 3310		Blackwire 3315		Blackwire 3320		Blackwire 3325	
UTILISATION	Régulière		Régulière		Régulière		Régulière	
CONNECTIQUE	Câble USB		Câble USB avec prise jack 3.5		Câble USB		Câble USB avec prise jack 3.5	
USAGE	PC/MAC		GSM + PC/MAC		PC/MAC		GSM + PC/MAC	
SPECIAL	Télécommande Teams		Télécommande Teams		Télécommande Teams		Télécommande Teams	
TYPE CONNECTIQUE	USB-C™/A	USB-C™/A Teams	USB-C™/A	USB-C™/A Teams	USB-C™/A	USB-C™/A Teams	USB-C™/A	USB-C™/A Teams
RÉF. CONSTRUCTEUR	8X215AA	8X216AA	8X217AA	8X218AA	8X219AA	8X220AA	8X221AA	8X222AA
RÉF.	<b>653310</b>	<b>653312</b>	<b>653315</b>	<b>653317</b>	<b>653320</b>	<b>653322</b>	<b>653325</b>	<b>653327</b>

## BLACKWIRE SÉRIE 3200



PLUS PRODUIT	<b>Spécial Open Space !</b>		<b>Double connectique !</b>		<b>Certifié Teams !</b>		<b>L'universel !</b>	
MODÈLE	Blackwire 3210		Blackwire 3215		Blackwire 3220		Blackwire 3225	
UTILISATION	Régulière		Régulière		Régulière		Régulière	
CONNECTIQUE	Câble USB		Câble USB		Câble USB avec prise jack 3.5		Câble USB avec prise jack 3.5	
USAGE	PC/MAC		PC/MAC		GSM + PC/MAC		GSM + PC/MAC	
SPECIAL	Télécommande		Télécommande		Télécommande Teams		Télécommande Teams	
TYPE CONNECTIQUE	USB-A	USB-C™	USB-A	USB-C™	USB-A	USB-C™	USB-A	USB-C™
RÉF. CONSTRUCTEUR	8X214A6	80S09AA	80S06AA	80S05AA	80S02AA	80S08A6	80S11AA	80S04AA
RÉF.	<b>653230</b>	<b>653213</b>	<b>653217</b>	<b>653218</b>	<b>653222</b>	<b>653223</b>	<b>653227</b>	<b>653228</b>

# Yealink

## Micro-casque UH38 Mono Teams

**Double connexion USB et Bluetooth® !**

- › Connectivité : USB-A et Bluetooth®
- › Utilisation recommandée : bureau/déplacement
- › Forme : binaural stéréo
- › Bouclier acoustique et ANC actif
- › Portée sans fil : 15 m
- › Longueur de câble : 0,8 m



	RÉF. YEALINK	RÉF.
UH38 Mono Teams Micro-Casque USB-A + Bluetooth®	1308081	<b>666038</b>

## Micro casque UH34 Mono Teams coussinet cuir

**Le casque ultra-léger comme son prix !**

- › Technologie de connectivité : filaire
- › Connectivité : USB-A
- › Utilisation recommandée : bureau/centre d'appels
- › Fréquence des écouteurs : 20 - 20000 Hz
- › Longueur de câble : 1,2 m
- › Poids : 82,5 g



	RÉF. YEALINK	RÉF.
UH34 Mono Teams Micro casque USB-A 1 écouteur	1308014	<b>666033</b>

## Micro casque YHS34 Lite Dual mousse à cordon QD/RJ9

- › Technologie de connectivité : filaire RJ9
- › Cordon QD / RJ9 fourni
- › Utilisation recommandée : bureau/centre d'appels
- › Téléphones de bureau IP/analogiques/numériques avec prise casque RJ9



	RÉF. YEALINK	RÉF.
YHS34 Lite Dual Micro Casque à cordon QD/RJ9 - 2 écouteurs	1308029	<b>666532</b>

## Micro casque WH62 Teams sans fil DECT sur socle

- › Technologie sans fil DECT longue portée 120 m
- › Connectivité : 2 Connexion USB (PC+Téléphone IP)
- › Utilisation recommandée : bureau/centre d'appels
- › Socle avec témoin de ligne en communication



Réf. 666061



	RÉF. YEALINK	RÉF.
WH62 Mono Teams Micro casque sans fil DECT sur socle - 1 écouteur	1308000	<b>666061</b>
WH62 Dual Teams Micro casque sans fil DECT sur socle - 2 écouteurs	1308001	<b>666062</b>
EHS60 Cordon casque WH62/WH63 pour poste Cisco/Poly/Avaya	EHS60	<b>666059</b>
EHS61 Cordon casque WH62/WH63 pour poste Yealink/Mitel	EHS61	<b>666058</b>

## Casque BH72 Lite Teams Bluetooth® stéréo et clé USB-A BT 5.1

**Confortable tout au long de la journée !**

- › Connectivité : Bluetooth® et USB
- › Perche microphone rétractable (Mute)
- › Microphones multiples Technologie Acoustic Shield
- › Jusqu'à 40 heures d'autonomie de la batterie



	RÉF. YEALINK	RÉF.
BH72 Lite Teams Casque Bluetooth® stéréo et clé USB-A BT 5.1	1208600	<b>666172</b>

## Casque BH76 Teams Gris Premium Bluetooth® stéréo et Socle Qi

**Excellence audio avec codec qualité Hi-Fi !**

- › Connectivité : Bluetooth® 5.2 et USB-A
- › Codec audio de haut niveau AptX 96KHz sans bruit de fond ni distorsion
- › Cinq micros intégrés : 1 ECM analogique + 4 MEMS analogiques
- › Technologie ANC : réduction active du bruit
- › Perche nouvelle génération : rétractable dans le casque
- › Socle de charge induction Qi inclus



	RÉF. YEALINK	RÉF.
BH76 Teams casque Premium Bluetooth® stéréo gris et socle Qi USB-A	1208627	<b>666676</b>

# Téléphones de bureau et dédiés PABX/IPBX



**+** Blocage appel 32 numéros et fonction babyphone !

**Gigaset**



**+** Robuste pour usage intensif, norme IP65 !

**Gigaset**



**+** Syncro PC via USB

**Gigaset**



**+** Interface CTI avec Outlook !

**Gigaset**

MODÈLE	CL390	E630	CL660	PREMIUM 300
ÉCRAN	Contraste accru 34 x 37 mm	Couleur 6 lignes	TFT couleur 2.4"	2.4" 65000 couleurs
RÉPERTOIRE	150	200 contacts	400	500 contacts
PORTÉE		50 m intérieur / 300 m extérieur	14 h	50m interieur / 300m exterieur
AUTONOMIE	14 h	12 h	DECT + Jack 2.5	12h
CONNEXION CASQUE	DECT	Jack 2.5 mm		Jack 2.5
VERSION / FONCTION	Existe en duo et avec répondeur	Jusqu'à 6 combinés par base ! Combiné supplémentaire : R630H	Existe en duo, trio et avec répondeur	Combiné supplémentaire Premium 300HX
RÉF.	<b>280392</b>	RÉF. <b>284669</b>	RÉF. <b>284556</b>	RÉF. <b>280453</b>



**+** Fonction mains libres, touche secret !

**+** Touche dédiée casque, témoin lumineux !

**+** Pas de transfo, alimenté par la ligne !

**Alcatel**

**Alcatel**

**Alcatel**

**Alcatel**

MODÈLE	Temporis 180	Temporis 380	Temporis 580	Temporis 880
RÉPERTOIRE	-	-	50 contacts	170 contacts
MÉMOIRES DIRECTES	-	10	10	10
CONNEXION CASQUE	-	RJ9 avec touche dédié	RJ9 avec touche dédié	RJ9 avec touche dédié
RÉF.	<b>284068</b>	RÉF. <b>284074</b>	RÉF. <b>284076</b>	RÉF. <b>284078</b>



**+** WiFi !

**+** Combiné Supplémentaire !

**+** 1er prix !

**Yealink**

**Yealink**

**Yealink**

**Alcatel**

MODÈLE	T53W	W73P	W73H	Temporis 10
RÉPERTOIRE	12 Comptes SIP	10 Comptes SIP	Dépend de la base	-
MÉMOIRES DIRECTES	1000 contacts	100 contacts	100 contacts	Dernier N° appelé
CONNEXION CASQUE	IP SIP	IP SIP	IP SIP	Analogique
RÉF.	NOIR <b>280600 *</b>	ANTHRACITE <b>280573 *</b>	GRIS <b>280570 *</b>	NOIR <b>284011</b> BLANC <b>284012</b>

**NEW**



**+** Numérique et IP PoE !

**+** Protocole AGAP !

**+** Le 4x4 du DECT !

**Alcatel-Lucent**

**Alcatel-Lucent**

**Alcatel-Lucent**

**Alcatel-Lucent**

MODÈLE	ALE-20H Hybride TDM/IP	ALE-30H	PACK DECT 8234	8262 IP
RÉPERTOIRE	PABX OXO ou OXE IP	PABX OmniPCX ou OXO ou OXO IP	Selon serveur d'appel IP-XBS	Serveur AGAP, OmniPCX, TDM
TOUCHES FONCTION	-	2x5 contextuelles	3 contextuelles	3 contextuelles
CONNEXION CASQUE	Port USB-A/USB-C	Port USB-A/USB-C	Jack 3.5	Jack 3.5 / Bluetooth
FONCTION	Postes Hybrides : Spécial transition de standard numérique vers VoIP		Pack avec socle chargeur + alim	Perte verticalité, immobilité, appel d'urgence
RÉF.	<b>288051</b>	RÉF. <b>288053</b>	RÉF. <b>288238</b>	RÉF. <b>288262</b>



# Téléphones sans fil DECT Professionnels

## Téléphone sans fil DECT sur IP

Pour les utilisateurs travaillant en équipe !

Magasiniers, vendeurs en grande surface, sites de production, milieu médical, écoles et campus universitaires, les téléphones Poly ROVE sont la solution pour communiquer efficacement et en sécurité grâce au traitement intégral Microban™

- > Base B2 simple : jusqu'à 10 combinés / 10 appels / 450m<sup>2</sup>
- > Base B2 double : jusqu'à 20 combinés / 20 appels / 1400m<sup>2</sup>
- > Base B4 (max 254) : jusqu'à 30 par base / 20 à 200 appels
- > Répéteur B8 : 6 max par base



Bouton d'appel d'urgence

	RÉF. FOURNISSEUR	RÉF.
POLY ROVE B2 Base téléphone DECT IP simple/double Cell	8J8W3AA	<b>659802</b>
POLY ROVE B4 Base DECT IP Multi cellule	8J8W4AA	<b>659804</b>
POLY ROVE R8 Répéteur Téléphone DECT IP	84H79AA	<b>659808</b>
POLY ROVE 20 Téléphone IP sans fil DECT supp. seul	8F3E4AA	<b>659820</b>
POLY ROVE 20 Téléphone sans fil DECT IP + Base ROVE B1	8F3E3AA	<b>659821</b>
POLY ROVE 30 Téléphone DECT supplémentaire	84H76AA	<b>659830</b>
POLY ROVE 30 Téléphone DECT IP + Base ROVE B2	8J8W5AA	<b>659832</b>
POLY ROVE 40 Téléphone IP DECT S.O.S. combiné supp.	84H77AA	<b>659840</b>



Réf. 659832



Réf. 659820

## Répéteur pour téléphone DECT

Étendez la couverture de votre base DECT !

Le répéteur se déclare comme un combiné supplémentaire sur les bases DECT GAP.

- > Montage en intérieur uniquement
- > Dimensions : 13 x 11 x 5 cm



Gigaset



RÉF. CONSTR. RÉF.  
Répéteur pour téléphone Repeater HX **284555**

## Motorola DECT longue portée

- > Écran : TFT couleur 1.8"
- > Répertoire : 200
- > Autonomie : 12 h
- > Version : Extensible jusqu'à 11 combinés

**+** Longue portée 1 km et étanche



MOTOROLA SOLUTIONS

RÉF. CONSTR. RÉF.  
Motorola DECT longue portée 0201 Single **280202**

## Poly VVX D230

- > Écran : Rétro-éclairé
- > Portée : 50 m int. / 300 m ext.
- > Autonomie en conv. : 10 h
- > Connexion casque : Jack 2.5 mm
- > Fonction : Jusqu'à 10 combinés par base !
- > Combiné supplémentaire Réf. 469231

**+** DECT VoIP 8 lignes SIP !



RÉF. CONSTR. RÉF.  
Poly VVX D230 Poly VVX D230 **469230**

## TÉLÉPHONES DECT ET RÉPONDEUR SUR LIGNES ANALOGIQUES

MODÈLE DE BASE	NOMBRE DE COMBINÉS	RÉPONDEUR	COULEUR	RÉF.
A	A170	1	-	Noir <b>284531</b>
		2	-	Noir <b>284532</b>
		1	Oui	Noir <b>284533</b>
B	AS690	2	Oui	Noir <b>284534</b>
		1	-	Noir <b>284635</b>
		2	-	Noir <b>284634</b>
		3	-	Noir <b>284633</b>
		1	Oui	Noir <b>284621</b>
C	Comfort 550	2	Oui	Noir <b>284622</b>
		3	Oui	Noir <b>284623</b>
		1	-	Noir <b>285500</b>
		2	-	Noir <b>285501</b>
C	Comfort 550A	1	Oui	Noir <b>285503</b>
		2	-	Noir <b>285502</b>
D	AS690	1	-	Noir <b>285505</b>
		1	-	Blanc <b>284636</b>
		2	-	Blanc <b>284638</b>
		3	-	Blanc <b>284642</b>
		1	Oui	Blanc <b>284637</b>
		2	Oui	Blanc <b>284639</b>
		3	Oui	Blanc <b>284643</b>
E	CL660	2	-	Noir <b>284556</b>
		1	-	Noir <b>284562</b>
		1	Oui	Noir <b>284558</b>
		2	Oui	Noir <b>284559</b>
		3	Oui	Noir <b>284561</b>



## COMBINÉS SUPPLÉMENTAIRES

MODÈLE	FONCTION MAINS LIBRES	CONNEXION PRISE CASQUE	FONCTION BLUETOOTH	VIBREUR	COMBINÉS MAX PAR BASE	INSTALLATION MURALE	CLIP CEINTURE	RÉF.
Premium 300HX	Oui	Jack 2.5 mm	Non	Non	6	Oui	Oui	<b>280454</b>
S700H Pro	Oui	Jack 2.5 mm	Oui	Oui	6	Oui	Oui	<b>280670</b>
CL660HX	Oui	Jack 2.5 mm	Non	Non	6	Oui	Oui	<b>284562</b>

# Yealink

## Téléphone IP certifié Teams écran couleur 4"

### Le TeamsPhone économique !

Le Yealink MP54 Teams est moderne et élégant, il trouve parfaitement sa place au sein de votre espace de travail. Certifié compatible Microsoft Teams, ce téléphone vous permet d'améliorer significativement la qualité de vos appels et d'augmenter ainsi votre productivité. Son écran tactile 4" similaire à l'interface d'un cellulaire, simplifiée intuitivement sa gestion.

- › Équipé du système d'exploitation Android 9.0
- › Nativement compatible Microsoft Teams et Office 365
- › Écran couleur tactile 4", diagonale de 10.2 cm 480 x 800 pixels
- › Port USB-A pour dongle Wifi, Bluetooth ou casque audio filaire
- › 2 ports Ethernet Gigabit donc 1 PoE (alimentation par RJ45)

NEW



	RÉF. YEALINK	RÉF.
Téléphone IP certifié Teams écran couleur 4"	MP54-TEAMS	<b>280554</b>

## Téléphone IP certifié Teams écran couleur 7"

### Mode Teams ou SIP !

Le Yealink MP56 est compatible avec Office 365 et nativement avec l'application Microsoft Teams, il peut aussi être configuré sur tous les standard SIP. Son écran tactile capacitif et son Android 9 intégré facilite la prise en main.

- › Combiné compatible HAC (prothèse auditive)
- › Connectivité : WiFi 4, Bluetooth, USB-A, 2x RJ9 et Kensington
- › 2 ports RJ45 Gigabit dont 1 PoE (7w max)

NEW



	RÉF. YEALINK	RÉF.
Téléphone IP certifié Teams écran couleur 7"	MP56-TEAMS	<b>280556</b>

## Téléphone de bureau VoIP Tactile

### Avec combiné sans fil !

Téléphone de bureau qui s'installe parfaitement dans la communication par internet. Certifié et optimisé Microsoft Teams grâce à son bouton dédié, le MP58 Yealink offre la possibilité de rejoindre vos réunions directement depuis votre poste.

Large écran tactile 7" LCD couleur, affichage 1024 x 600 pixels, et Android 9.0 facilite l'utilisation intuitive, afficher les détails d'une réunion, organiser des réunions, afficher le calendrier, rejoindre une réunion, ajouter des participants.

Contrôler de votre statut disponible, occupé, absent, hors ligne et le Bluetooth intégré supprime la liaison avec le combiné pour plus de mobilité dans votre espace de travail.

- › Hybride : alternez entre le mode Teams et le mode SIP
- › Connectivité : USB-A ; PoE ; RJ9 ; Bluetooth et Wifi
- › L'association avec un casque Bluetooth ou USB
- › Combiné sans fil portée 15m

NEW



	RÉF. YEALINK	RÉF.
Téléphone de bureau VoIP Tactile	MP58-WH-Teams	<b>280558</b>

## Téléphones SIP POLY Edge et VVX

Téléphone de bureau IP  
Edge E100 et E220

## Téléphones de bureau polyvalents au design élégant !

Les téléphones Poly Edge E100 et Edge E220 vous offrent un son professionnel grâce à une technologie antibruit Poly tout en offrant un design de pointe qui apportera une touche de style à tout bureau ou espace de réception.

- › Technologie Poly HD Voice
- › Technologie Poly NoiseBlockAI et Barrière Acoustique
- › Support de bureau à deux positions et fixations murales incluses



MODÈLE	Poly Edge E100	Poly Edge E220
TOUCHES DE LIGNE	2	4
LIGNE	2 affichés	4 affichés
CONTACTS	8 pris en charge	16 pris en charge
BLUETOOTH® ASSO. CASQUE ET TEL. CELLULAIRE	Non	Oui
REF.	<b>659011</b>	<b>659012</b>

Téléphone de bureau IP  
Edge E 350, E450 et E550

## Téléphones de bureau professionnels haut de gamme !

Les téléphones Poly Edge des séries E350, E450 et E550 sont conçus pour les utilisateurs les plus exigeants.

Polyvalents et dotés de nombreuses fonctionnalités, cette gamme associe la technologie de réduction de bruit Poly à un design de pointe. Aussi bien dans un bureau qu'à domicile, ces téléphones apportent une touche de style.



- › Couplez votre téléphone portable ou casque grâce au Bluetooth® 5.0 intégré
- › Technologie Poly NoiseBlockAI et Barrière Acoustique

MODÈLE	Poly Edge E350	Poly Edge E450	Poly Edge E550
TOUCHES DE LIGNE	8	8 + 6	12
LIGNE / CONTACTS	8 affichés / 32 pris en charge	8+6 affichés / 32+12 pris en charge	12 affichés / 48 pris en charge
TAILLE DE L'ÉCRAN	3.5 pouces	3.5 pouces	5 pouces
DEUXIÈME ÉCRAN INTÉGRÉ DE 6 TOUCHES	Non	Oui	Non
BLUETOOTH® ASSO. CASQUE ET TEL. CELLULAIRE	Oui	Oui	Oui
WI-FI 5 802.11AC	Oui	Oui	Oui
REF.	<b>659022</b>	<b>659023</b>	<b>659024</b>



**+** 60 plateformes  
pré-programmées

**+** Base DECT IP +  
combiné sans fil

MODÈLE	EDGE B10	EDGE B20	EDGE B30	VVX 150	VVX 250	VVX D230
CONNEXION	PoE passif	10/100 PoE	2 RJ45 Gigabit PoE	2 RJ45 10/100 PoE	2 RJ45 Gigabit PoE	2 RJ45 10/100
NB LIGNE SIP	2	2	4	2	4	8
REF POLY	84C19AA#ABB	82M83AA	82M84AA	911N0AA#AC3	89B62AA#AC3	8K163AA#ABB
REF.	<b>659019</b>	<b>659020</b>	<b>659021</b>	<b>659050</b>	<b>659250</b>	<b>659230</b>
						<b>89B48AA#ABB</b>
						<b>659231</b>



**+** Port USB pour  
casque !



**+** Version Obi



**+** Le top PRO !



**+** Version Obi

MODÈLE	VVX 350	VVX 350 Obi	VVX 450	VVX 450 Obi
CONNEXION	2 RJ45 Gigabit PoE	2 RJ45 Gigabit PoE	2 RJ45 Gigabit PoE	2 RJ45 Gigabit PoE
NB LIGNE SIP	6	6	12	12
REF POLY	89B68AA	89B59AA	8B1L7AA#AC3	89B60AA
REF.	<b>659350</b>	<b>659352</b>	<b>659450</b>	<b>659452</b>

# Téléphones Poly CCX Teams et OpenSIP POLY



## Téléphone IP PoE CCX 350

**Profitez d'un téléphone de bureau professionnel au meilleur rapport qualité / prix !**



Obtenez tout ce dont vous avez besoin dans un téléphone de bureau. Le téléphone IP CCX 350 intégré à Microsoft Teams offre un son HD de pointe pour un rapport qualité-prix incroyable. Les technologies exclusives Poly Acoustic Fence et NoiseBlockAI éliminent les bruits de fond gênants. Et sa construction durable et sa conception transparente du clavier le rendent idéal pour toutes les situations commerciales, des bureaux à domicile aux entrepôts.

- › Intégration complète de Microsoft Teams
- › Technologie Poly HD Voice avec Acoustic Clarity
- › Clavier numérique
- › Technologies Acoustic Fence et NoiseBlockAI
- › Haut-parleur en duplex intégral et suppression de l'écho
- › Port USB-C™



## Téléphone IP PoE CCX 400

**Versión TEAMS ou OpenSIP !**

Parfois, tout ce qu'il vous faut est un téléphone de bureau simple avec un écran tactile fiable. Un téléphone toujours prêt à l'emploi, sur lequel vous pouvez compter en permanence. Le CCX 400 est un téléphone multimédia professionnel d'entrée de gamme facile à utiliser. Son interface est simple et intuitive. Vos contacts et réunions s'affichent d'une simple pression sur un écran tactile couleur.

- › Confort tactile grâce à écran LCD 5 pouces multipoints.
- › Profitez de chaque nuance grâce à la technologie audio primée Poly
- › Deux ports Gigabit Ethernet permettent des économies de coûts et des performances élevées
- › Un port USB (Type-A) pour connecter un casque



Réf. 659140

	RÉF. POLY	RÉF.
Téléphone IP PoE CCX 350	848Z7AA#AC3	659120

	RÉF. POLY	RÉF.
Téléphone IP CCX 400 version MS Teams	848Z8AA#AC3	659140
Téléphone IP CCX 400 version OpenSIP	849A1AA#AC3	659141
Alimentation PoE pour CCX 400	89T06AA#ABB	659015

## Téléphone IP WiFi 4 CCX 505

**Du WiFi dans un téléphone de bureau !**

En entreprise sous OpenSIP ou en télétravail avec la version Teams les téléphones IP sans fil CCX 505 se connectent facilement au réseau WiFi et adapte votre façon de travailler, pour un meilleur rendement. De plus, vous pouvez choisir un téléphone WiFi avec un combiné ou l'installer avec votre micro-casque préféré grâce aux nouveaux modèles modernes sans combiné.

- › Connectivité sans fil au standard WiFi 4
- › Ecran tactile multi-touch multi-gestes
- › Poly HD Voice (100Hz à 20kHz) avec Acoustic Clarity, Poly Acoustic Fence, NoiseBlockAI
- › Bouton dédié Microsoft Teams, fonctionne PC éteint !
- › Compatibilité micro-casque/combiné RJ9, USB-A et USB-CTM ou BlueTooth®



Réf. 659135

	RÉF. POLY	RÉF.
POLY CCX 505 téléphone tactile WiFi IP TEAMS avec combiné	82Z79AA	659135
POLY CCX 505 téléphone tactile WiFi IP OpenSIP avec combiné	82Z82AA	659136

## Téléphones PoE série CCX pour Teams ou Zoom

**Avec ou sans combiné !**

Les postes Poly CCX existent en 2 versions, optimisés Microsoft TEAMS ou OpenSip pour fonctionner avec ZOOM.

Ils disposent d'un large écran tactile pour numéroté, lister vos contacts et organiser vos réunions, le modèle 700 dispose d'une webcam et affiche votre correspondant.

- › CCX 700 : webcam intégrée



Réf. 659150



Réf. 659171

	RÉF. POLY	RÉF.
Téléphone Teams CCX500	82Z76AA	659150
Téléphone IP OpenSIP CCX500 Zoom	82Z78AA	659151
Téléphone Teams CCX600	82Z84AA	659160
Téléphone IP OpenSIP CCX600 Zoom	82Z85AA	659161
Téléphone IP OpenSIP CCX700 Zoom	82Z83AA	659171

# Conférenciers mobiles et speakerphones POLY



## Haut-parleurs USB tout-en-un pour les bureaux a domicile

### Poly Sync 10 le speakerphone USB individuel !

Transformez n'importe quel espace de travail à domicile en véritable salle de conférence grâce au haut-parleur USB Poly Sync 10 tout-en-un facile à utiliser. Il offre un son de haute qualité pour les appels, les webinaires, les podcasts, la musique et bien plus encore.

- › Ensemble orientable de deux microphones qui se concentrent sur votre voix
- › Amplificateur de puissance et audio hi-fi de qualité professionnelle
- › Double connectique USB-A avec adaptateur intégré pour USB-C™
- › IP64 étanche à la poussière et à l'eau !



	RÉF. POLY	RÉF.
POLY Sync 10 SpeakerPhone USB	772C3AA	<b>652001</b>
POLY Sync 10 SpeakerPhone USB optimisé TEAMS	77P34AA	<b>652002</b>

## Poly Sync 20 le SpeakerPhone intelligent personnel

### L'enceinte Bluetooth® qualité Hi-Fi !

Le son de votre ordinateur portable et de votre smartphone n'est pas satisfaisant, passez en mode professionnel ! Utilisez le haut-parleur de téléphone intelligent Poly Sync 20 USB / Bluetooth® pour passer des appels, faire des conférences téléphoniques remarquables et écouter de la musique partout avec une qualité impressionnante pour respecter les performances des interprètes. Emportez-le partout où vous allez, sa batterie dure des heures, elle peut même servir de powerbank pour charger votre smartphone.

- › Capture la voix via trois microphones.
- › Système Bass Reflex avec double radiateur passif.
- › Jusqu'à 20 heures d'autonomie, avec possibilité de charger un smartphone
- › Système Bass Reflex avec double radiateur passif.
- › Pour ordinateurs via USB et smartphones via Bluetooth®
- › Version Sync 20+ sont livrées avec la clé USB Bluetooth BT600



Réf. 652080

	RÉF. POLY	RÉF.
Sync 20 SY20 USB-A Smart Speakerphone personnel	772D2AA	<b>652000</b>
Sync 20 SY20-M USB-A Smart Speakerphone Certifié MS Teams / Zoom	772C8AA	<b>652010</b>
Sync 20 SY20 USB-C Smart Speakerphone personnel	7F0J7AA	<b>652020</b>
Sync 20 SY20-M USB-C Smart Speakerphone Certifié MS Teams / Zoom	7F0J8AA	<b>652030</b>
Sync 20+ SY20 USB-A/BT600 Speakerphone + clé Bluetooth®	772C6AA	<b>652050</b>
Sync 20+ SY20-M USB-A/BT600 Speakerphone+clé BT Certifié MS Teams / Zoom	772C9AA	<b>652060</b>
Sync 20+ SY20 USB-C/BT600 Speakerphone + clé Bluetooth®	772D0AA	<b>652070</b>
Sync 20+ SY20-M USB-C/BT600 Speakerphone+clé BT Certifié MS Teams / Zoom	772D1AA	<b>652080</b>
Garantie 3ans Echange Next Biz Day - Sync 20	PSYNC20312	<b>651046</b>

## Poly Sync Haut-parleurs intelligents USB/Bluetooth®

### Vos conversations en Hi-Fi !

Un son d'une qualité professionnelle pour des conférences exceptionnelles où que vous soyez. Sa batterie dure des heures et peut vous permettre de charger votre smartphone.

**POLY SYNC 20** : Mobile et personnel - Taille moyenne des salles : 4 m x 4 m

**POLY SYNC 40** : Salles de réunion petites / flexibles - Taille moyenne des salles : 5 m x 5 m

**POLY SYNC 60** : Salles de conférence petites à moyennes - Taille moyenne des salles : 6 m x 6 m

- › Qualité audio exceptionnelle en transmission avec un ensemble orientable de 3 microphones assurant la réduction de l'écho et du bruit
- › Qualité de réception audio supérieure grâce aux composants Hi-Fi de qualité et au système Bass Reflex équipé de radiateurs passifs assurant une voix plus naturelle
- › Gamme de haut-parleurs faciles à utiliser, avec des interfaces utilisateur identiques et des lancements de réunion sans difficulté



Réf. 656010

Réf. 654000

Réf. 652000

	RÉF. CONSTRUCTEUR	RÉF.
SYNC 40 SY40 USB Smart Speakerphone personnel	772C4AA	<b>654000</b>
SYNC 40 Teams SY40-M USB Smart Speakerphone personnel	77P35AA	<b>654010</b>
SYNC 40+ SY40 USB-A/BT600 Speakerphone + clé Bluetooth®	772C5AA	<b>654050</b>
SYNC 40+ Teams SY40-M USB-A/BT600 Speakerphone+clé Bluetooth®	77P36AA	<b>654060</b>
Socle de bureau sécurisé pour Sync 40	85R80AA	<b>654001</b>
Socle chargeur pour Sync 40	85R78AA	<b>654002</b>
SYNC 60 SY60 USB Smart Speakerphone personnel	772C2AA	<b>656010</b>
SYNC 60 Teams SY60-MS USB Smart Speakerphone personnel	77P41AA	<b>656020</b>

# Audio-conférenciers de bureau et Huddle Room

## SpeakerPhone Dock HDMI® 4K USB-C™

### Mini Meeting room simple ou double écran!

Combinaison d'un conférencier et d'une station d'accueil USB-C™ 80 en 1. Les SpeakerPhone Dock sont indispensables pour réussir une petite réunion improvisée dans une petite salle ou un bureau. Connectez 1 ou 2 écrans HDMI® pour ajouter la visio à l'audio, et sur ses ports d'extension, le réseau Gigabit, un clavier, une souris, une webcam et bien sur votre notebook en USB-C™. Le Bluetooth® est aussi disponible pour votre tablette ou smartphone.

- › 4 Microphones intégrés avec réduction de bruit de fond
- › 1 ou 2 sorties écran HDMI® 4K@60Hz
- › Autres Ports : GigaLAN, 2 x USB-A, 2 x USB-C™, Power in
- › Boutons de réglage tactiles : Décroché/ volume/mute/Bluetooth® - USB

NEW



Boutons lumineux !



Réf. 281910



Réf. 281920

	REF.
Speakerphone Dock HDMI® 4K 60 USB-C™	<b>281910</b>
Speakerphone Dock Pro Dual HDMI® 4K 60 USB-C™	<b>281920</b>

## Poly Trio C60 Téléphone de conférencier tout système

### Multi connectivité IP USB WiFi et Bluetooth !

Le Trio C60 est un terminal vous permettant de mettre en place une conférence téléphonique en quelques instants via votre portable, votre PC ou votre tablette. Extensible facilement avec des microphones optionnels ou évolutif vers la vidéo combiné avec une Studio X30 et X50, il dispose aussi d'une barrière acoustique d'une incroyable efficacité pour ne capter que l'essentiel de votre conversation même dans l'intense activité d'un open space. Mieux encore, lancez et rejoignez des réunions sur simple pression d'un bouton. Le Trio C60 fonctionne bien dans toutes les configurations, offrant des expériences parfaites sur vos plateformes de collaboration préférées Teams, Zoom, Skype, Webex...

- › Élimine intelligemment les bruits non vocaux gênants tout en permettant à votre voix d'être entendue
- › Solution Audio à 360° dans un rayon de 6 mètres extensibles grâce aux solutions vidéo Poly Studio X30 X50
- › Ecran tactile LCD 5"
- › Dimensions : 383 x 334 x 77 mm – 1.3 Kg



Réf. 778122

	REF. POLY	REF.
POLY TRIO C60 Teams Conférencier IP PoE USB BT WiFi	849B6AA#ABB	<b>778122</b>
POLY TRIO C60 Conférencier IP PoE USB BT WiFi	849B4AA#ABB	<b>778123</b>
POLY TRIO C60 NR Teams Conférencier IP PoE sans radio	830A1AA	<b>658618</b>
POLY Kit extension 2 microphones pour Trio série C60	85X02AA	<b>658620</b>
POLY TRIO C60 NR Conférencier IP PoE et USB sans Radio	830A2AA	<b>658624</b>
Kit extension 2 microphones pour C60	85X02AA	<b>658620</b>
Alimentation PoE pour Trio C60	85X03AA#ABB	<b>778124</b>
POLY Abonnement Connect Plus, Trio C60 - 3ANS	P86240362	<b>651647</b>

## POLY Trio 8800 Téléphone IP conférencier tactile

### Plus de 60 plateformes compatibles !

Trio 8800 est adapté aux grandes salles de réunion. Ses micros captent chaque mot dans un rayon 7m. Le Wi-Fi, USB et Bluetooth® sont intégrés.

- › Ecran tactile multitouch 5 pouces
- › Portée de micro jusqu'à 3,7 m
- › Réseau : RJ45 Gigabit PoE SIP
- › Dimension : 38,3 x 33,2 x 7,5 cm

NEW



	REF. POLY	REF.
POLY TRIO 8800 SIP – 12 participants	849A7AA#AC3	<b>658800</b>
Microphone supplémentaire pour Trio 8800	85X00AA	<b>659010</b>
Alimentation PoE pour Trio 8800	85W88AA	<b>658805</b>

## POLY Trio 8300 Conférencier IP économique

### Ecran LCD rétro éclairé!

Le Trio 8300 transforme n'importe quel petit espace de collaboration intelligent en appuyant simplement sur un bouton. Flexibilité évolutive, Ajoutez facilement des accessoires de vidéoconférence et de partage de contenu. Le duplex intégral, annulation de l'écho et la réduction du bruit environnant.

- › Portée de micro jusqu'à 3,7 m
- › Réseau : RJ45 Gigabit PoE SIP
- › Dimension : 33,9 x 29,4 x 6 cm
- › Compatible : Webex, IP Centrex...

NEW



	REF. POLY	REF.
Conférencier TRIO 8300 IP SIP	849A0AA#AC3	<b>778120</b>
Alimentation PoE pour Trio 8300	85W92AA#ABB	<b>778121</b>

## Mobilité

Connectiques smartphones, Apple® et OTG	392
Connectiques et accessoires pour smartphones et tablettes	393
Batteries externes XTORM	394
Powerbank INTENSO	395
Chargeurs USB et alimentations pour portables	396
Chargeurs de batterie	397
Piles et batteries rechargeables VARTA	398
Piles et batteries rechargeables ANSMANN	399
Stations d'accueil de bureau	400
Stations d'accueil mobiles	401
Supports et accessoires pour ordinateurs portables	402
Dictaphones PHILIPS et OM System	403
Bagagerie MOBILIS	404 - 405
Tablettes à stylet WACOM	406



**Powerbank A10000  
Quick Charge  
Réf. 190342  
Page 395**

**Cordon USB Type-C™  
vers lighting  
Réf. 194042  
Page 392**

# Connectiques smartphones, Apple® et OTG

## Cordon USB à LED pour smartphone

Surveillez l'état de charge même l'écran en veille!

Cordon de transfert de données et de charge jusqu'à 60W équipé d'une LED indiquant le statut de recharge du cordon :

3 couleurs défilantes penant la charge et vert fixe lorsque le téléphone renvoie une charge à 100%

- › Longueur : 2,0 m
- › Type : USB Hi-Speed / 480Mbps
- › Puissance de charge supportée : 60 W
- › LED en charge : défilement des couleurs vert - orange -rouge
- › LED chargée : vert fixe

CONNECTEUR 1	CONNECTEUR 2	LONGUEUR	RÉF.
C M	C coudé M	2,0 m	<b>532570</b>
A M	C coudé M	2,0 m	<b>532571</b>



## Cordon USB Type-C™ vers Lightning®

Ce cordon Type-C™ permet de connecter un iPhone, iPad ou iPod doté d'un connecteur Lightning à un Mac équipé d'un port USB-C ou Thunderbolt 3 (USB Type-C™) pour la synchronisation et la charge.

- › Compatible USB 2.0
- › Support une puissance de chargement jusqu'à 100 W



CONNECTEUR 1	CONNECTEUR 2	LONG.	RÉF.
USB Type-C™	Apple Lightning®	2,0 m	<b>194042</b>

## Cordon et adaptateur OTG

- › **Réf. 532416** : adapté aux périphériques à connectique micro USB B 5 pins. Pour lire une clé USB ou un disque dur externe (alim. externe).
- › **Réf. 150314** : adapté aux périphériques à connectique USB-CTM. Pour lire une clé USB ou un disque dur externe (alim. externe).

NB : Ces produits nécessitent que la fonction OTG soit activée dans le smartphone et la tablette.



	CONNECTEUR 1	CONNECTEUR 2	LONGUEUR	RÉF.
Cordon OTG USB 2.0	Micro USB B 5 pins M	USB A F	17,0 cm	<b>532416</b>
Adaptateur OTG USB 3.0	USB-C™ M	USB A F	10,0 cm	<b>150314</b>

## Cordon micro USB 2.0 de charge rapide et de transfert

Exploitez enfin la pleine puissance de vos chargeurs !

Ces cordons sont spécialement conçus pour assurer en plus du transfert des données jusqu'à 480Mbps, une charge du téléphone en supportant une puissance de charge jusqu'à 2.5 A.



CONNECTEUR 1	CONNECTEUR 2	LONGUEUR	RÉF.
A M	Micro B M	2,0 m	<b>149695</b>

## Cordon USB 2.0 Type-C™ de charge rapide et de transfert

Exploitez enfin la pleine puissance de vos chargeurs QC 3.0 pour une rapidité de charge fulgurante !

Ces cordons sont spécialement conçus pour assurer en plus du transfert des données jusqu'à 480Mbps, une charge du téléphone en supportant une puissance de charge jusqu'à 3 A.



CONNECTEUR 1	CONNECTEUR 2	LONGUEUR	RÉF.
A M	Type-C™ M	0,5 m	<b>149699</b>
A M	Type-C™ M	2,0 m	<b>149697</b>
A M	Type-C™ M	3,0 m	<b>149698</b>



# Connectiques et accessoires pour smartphones et tablettes

## Cordon USB 2.0 micro B à connecteurs réversibles

La fin de toutes les contraintes de branchement de l'USB !

Cordon de charge et synchronisation pour tablettes et smartphones équipés de la connectique micro USB 5 pins avec deux connecteurs réversibles : un pour chaque extrémité. Il permet ainsi de brancher un périphérique USB sans aucune contrainte et en toute sécurité.



**2 connecteurs réversibles !**



Réf. 532530  
USB A M - MICRO B M

CONNECTEUR 1	CONNECTEUR 2	LONGUEUR	RÉF.
USB A M	Micro USB B M	1,0 m	532530
USB A M	Micro USB B M	1,8 m	532531

## Cordon micro USB «éco» pour smartphones et tablettes

Cordon de charge et de synchronisation à triple blindage pour tous les smartphones et les tablettes équipés de la connectique micro USB B 5 pins.



Réf. 149690

CONNECTEUR 1	CONNECTEUR 2	LONGUEUR	RÉF.
USB A M	Micro USB B M	0,5 m	149690
USB A M	Micro USB B M	1,0 m	149691
USB A M	Micro USB B M	2,0 m	149692
USB A M	Micro USB B M	3,0 m	149693

## Support smartphone universel à ventouse

- › Pour tous téléphones de 4 à 8,5 cm de large
- › Protection en mousse épaisse
- › Articulation par rotule orientable dans toutes les directions
- › Fixations solides
- › A fixer sur le pare-brise ou la planche de bord
- › Matériau : ABS / PVC



**Pour les téléphones jusqu'à 8,5 cm de largeur !**

RÉF.

Support smartphone universel à ventouse

050263

## Cordon micro USB pour smartphones et tablettes

Cordon de charge et de synchronisation à triple blindage pour tous les smartphones et les tablettes équipés de la connectique micro USB B 5 pins.



Réf. 532452

COULEUR	CONNECTEUR 1	CONNECTEUR 2	LONG.	RÉF.
Noir	USB A M	Micro USB B M	0,5 m	532452
Noir	USB A M	Micro USB B M	1,0 m	532453
Blanc	USB A M	Micro USB B M	1,80 m	532455
Noir	USB A M	Micro USB B M	2,0 m	532456
Noir	USB A M	Micro USB B M	3,0 m	532457
Noir	USB A M	Micro USB B M	5,0 m	532458

## Cordon mini USB B pour GPS

Cordon de charge et de synchronisation pour tous les smartphones et les tablettes équipés de la connectique micro USB B 5 pins.



Réf. 532418  
USB A M - Mini USB B M

CONNECTEUR 1	CONNECTEUR 2	LONGUEUR	RÉF.
USB A M	Mini USB B M	1,0 m	532516
USB A M	Mini USB B M	1,5 m	532515
USB A M	Mini USB B M	2,0 m	532517
USB A M	Mini USB B M	3,0 m	532417
USB A M	Mini USB B M	5,0 m	532418

## Support smartphone ventilation

Vous pourrez facilement et rapidement fixer votre smartphone sur la grille de ventilation de votre véhicule. Ce support peut s'installer dans quasiment tous les véhicules.

Il vous suffit de placer la plaque métallique dans la coque de protection de votre téléphone ou de la coller directement au dos de votre appareil. L'aimant ultra-puissant garantit une tenue parfaitement stable.

Ce support est fourni avec 2 plaques métalliques ultra-fines.



**ANSMANN**

RÉF.

Support smartphone ventilation

050298

**dacomex**

## Styler pour smartphones et tablettes tactiles

- › Permet de remplacer le doigt sur les écrans à technologie capacitive
- › Longueur du styler : 11 cm
- › Embout rétractable



**Plus de trace de doigts !**



RÉF.

Styler pour tablettes (noir)

050222

## Support sur pied pour tablette

Ce support universel pour tablette peut répondre à tous les besoins liés à l'utilisation d'une tablette, que vous soyez à la maison ou au bureau. Avec son support réglable, on peut y mettre des tablettes de 4,7 à 12,9". Vous pouvez placer votre appareil dans une position de visualisation optimale grâce à la fonction de réglage de l'angle.

- › Supporte des tablettes de 4.7 à 12.9"
- › Inclinaison : +210/-60°
- › Pivot : +/-52°
- › Rotation de la tablette : +/-180°
- › Largeur ajustable : de 128 à 224 mm
- › Couleur : blanche

**NEW**



**dacomex**

RÉF. FOURNISSEUR

Support sur pied pour tablette

S12-1TAB

RÉF.

903611

# Batteries externes XTORM



## Batterie externe portable de 100 W

Cette batterie portable vous permet de recharger presque tout car elle dispose d'une sortie secteur de 100 W. Son extérieur robuste absorbe les chocs sur 360° et la prise secteur est protégée.

- › Capacité de la batterie 92 Wh / 25.600 mAh (compatible avion)
- › Sortie 220 V 100 W (protection contre les surtensions 180 W)
- › Entrée/sortie USB-C™ PD de 60 W
- › Sorties USB-A et USB-C™ 18 W



GARANTIE  
**02** ANS

## Station d'énergie Portable 300 W

Ce bloc d'alimentation portable Xtorm 300 donne accès à une puissante prise secteur de 300 W quel que soit l'endroit où vous vous trouvez. Grâce à sa haute capacité de 281 Wh, vous pouvez alimenter en courant des gros dispositifs pendant de nombreuses heures ! Combinez-le avec un panneau solaire Xtorm de 100 W pour être vraiment libre.

- › Batterie Li-ion : 281 Wh / 78.000 mAh
- › Entrée : chargeur secteur ou allume-cigare ou panneaux solaires ou USB Type-C™ Power Delivery 60 W
- › Sorties :
  - 1 prise secteur 230 V - 300 W pur sinus
  - 1 prise allume-cigare 12 V - 10 A - 120 W
  - 2 prises jack 5,5 mm 12 V - 5 A - 60 W cumulés
  - 2 ports USB Type-A 5 V - 3,1 A - 15,5 W cumulés
  - 1 port USB Type-A Quick Charge 3.0, 5 V à 12 V - 18 W
  - 1 port USB Type-C™ Power Delivery, 5 V à 12 V - 60 W
- › Fournie avec une housse contenant les chargeur secteur, allume-cigare et cordon MC4 (panneaux solaires\*)



Batterie externe portable de 100 W  
RÉF. FOURNISSEUR XR210 RÉF. **796019**

Station d'énergie Portable 300W  
RÉF. FOURNISSEUR XP300 RÉF. **796006**

## Station d'énergie Portable 500 W

Cette Power Station utilise un nouveau type de cellules de batterie, le LiFePO4. Ces cellules ont un gros avantage par rapport aux modèles Li-ion standard, à savoir leur durée de vie beaucoup plus longue. Alors que les cellules Li-ion ordinaires ont une longévité d'environ 500 cycles de charge, les cellules LiFePO4 en atteignent 2000. C'est 4 fois plus que la plupart des autres Power Stations !

- › Batterie LiFePO4 : 614 Wh / 192.000 mAh
- › Longévité 4 fois supérieure de la batterie
- › Entrée : chargeur secteur ou allume-cigare ou panneaux solaires ou USB Type-C™ Power Delivery 60 W
- › Sorties :
  - 2 prises secteur 230 V - 500 W cumulés, pur sinus
  - 1 prise allume-cigare 12 V - 10 A - 120 W
  - 2 prises jack 5,5 mm 12 V - 5 A - 60 W cumulés
  - 2 ports USB Type-A 5 V - 3,1 A - 15,5 W cumulés
  - 1 port USB Type-A Quick Charge 3.0, 5 V à 12 V - 18 W
  - 1 port USB Type-C™ Power Delivery, 5 V à 12 V - 60 W
- › Fournie avec une housse contenant les chargeur secteur, allume-cigare et cordon MC4 (panneaux solaires\*)



## Station d'énergie Portable 1300 W

Le bloc d'alimentation Xtorm Portable Power Station 1300 vous donne accès à deux prises secteur puissantes avec une sortie de 1300 W, où que vous soyez ! Grâce à sa grande capacité de 1254 Wh, vous pouvez alimenter ou recharger vos appareils plusieurs fois de suite.

- › Batterie LiFePO4 : 1.254 Wh / 392.000 mAh
- › Longévité 4 fois supérieure de la batterie
- › Entrée : chargeur secteur ou allume-cigare ou panneaux solaires ou USB Type-C™ Power Delivery 60 W
- › Sorties :
  - 2 prises secteur 220 V - 1.300 W cumulés, pur sinus
  - 1 prise allume-cigare 12 V - 10 A - 120 W
  - 2 prises jack 5,5 mm 12 V - 5 A - 60 W cumulés
  - 2 ports USB Type-A 5 V - 3,1 A - 15,5 W cumulés
  - 1 port USB Type-A Quick Charge 3.0, 5 V à 12 V - 18 W
  - 1 port USB Type-C™ Power Delivery, 5 V à 12 V - 60 W
- › Fournie avec une housse contenant les chargeur secteur, allume-cigare et cordon MC4 (panneaux solaires\*)



Station d'énergie Portable 500W  
RÉF. FOURNISSEUR XP500 RÉF. **796007**

Station d'énergie Portable 1300W  
RÉF. FOURNISSEUR XP1300 RÉF. **796008**

## Batterie externe portable 90 W

Le powerbank XB4 Titan combine un design iconique avec des matériaux durables et des fonctions innovantes. C'est le powerbank idéal pour charger votre MacBook, votre tablette ou votre smartphone. Avec son câble magnétique intégré, vous êtes toujours prêt à charger vos appareils, même en déplacement.

- › Batterie Li-ion : 24.000 mAh
- › Sorties :
  - 1 x USB-CTM PD 60 W
  - 2 x USB-CTM PD 30 W



## Batterie externe portable de 200 W

Avec sa capacité élevée de 27 000 mAh, cette batterie, fabriquée à partir de plastique recyclé GRS, charge rapidement votre ordinateur portable USB-C™, votre MacBook®, votre tablette, votre smartphone.

- › Sortie : 2 x 140 W USB-C™ PD
- › Sortie : 2 x 30 W USB-C™ PD
- › Puissance totale combinée 200 W
- › Câble USB-C™ PD 240 W intégré
- › Affichage LED (in)visible
- › Powerbank entièrement rechargée en moins d'une heure et demie



GARANTIE  
**02** ANS



Batterie externe portable 90 W  
RÉF. FOURNISSEUR XB401 RÉF. **796002**

Batterie externe portable de 200 W  
RÉF. FOURNISSEUR XB403 RÉF. **796018**

## (Intenso)<sup>®</sup>

### Powerbank A10000

#### Quick Charge !

Grâce à la fonction Quick Charge et Power Delivery, ce powerbank peut fournir à votre téléphone portable 50 % de capacité de batterie en seulement 30 minutes, afin qu'il soit à nouveau prêt à l'emploi en un éclair.

- › Capacité : 10.000 mAh
- › Aluminium
- › Power delivery : 3.0 IN/
- › Sortie (USB Type-C) : max 20 W
- › Sortie quick charge (USB Type-A) : max 18 W
- › Sorties : USB Type-C + USB Type-A
- › Sortie : 5V - 3A (total)
- › Entrée : USB Type-C (5V - 3A)

**NEW**



RÉF. INTENSO 7322430      RÉF. **190342**



GARANTIE **02** ANS

MODÈLE	<b>XS5000</b>				<b>XS10000</b>	
CAPACITÉ	5.000 mAh				10.000 mAh	
COURANT D'ENTRÉE	2,1 A				2,1 A (micro-USB) - 2,4 A (Type-C™)	
COURANT DE SORTIE	2,1 A				3,1 A	
CONNECTEURS	Micro USB + Type-C™ / USB				Micro USB + Type-C™ / USB	
DIMENSIONS	90 x 63 x 12,6 mm				91 x 63 x 22 mm	
RÉF. INTENSO	7313520	7313522	7313525	7313523	7313530	7313532
RÉF.	<b>190335</b>	<b>190336</b>	<b>190338</b>	<b>190337</b>	<b>190327</b>	<b>190328</b>

GARANTIE **02** ANS

MODÈLE	<b>XC10000</b>		<b>WDP10000</b>	
CAPACITÉ	10.000 mAh		10.000 mAh	
COURANT D'ENTRÉE	3 A		5 V - 3 A (Type-C™) - 9 V - 2 A, 12 V - 1,5 A (Power Delivery)	
COURANT DE SORTIE	2,4 A (Type-A) - 3 A (Type-C™)		5 V - 3 A (Type-A) - 9 V - 2 A, 12 V - 1,5 A (Quick charge)	
CONNECTEURS	USB Type-A - USB Type-C™		Type-C™	
DIMENSIONS	102 x 65 x 23 mm		157 x 77,5 x 13,8 mm	
RÉF. INTENSO	7314530	7314532	7343531	
RÉF.	<b>190340</b>	<b>190341</b>	<b>336049</b>	

**+** Chargement sans fil !



GARANTIE **02** ANS

MODÈLE	<b>PD10000</b>	<b>PD20000</b>	<b>XS20000</b>	
CAPACITÉ	10.000 mAh	20.000 mAh	20.000 mAh	
COURANT D'ENTRÉE	5 V - 2,1 A (micro USB) - 5 V 3 A (Type-C™) - 5 V - 3 A, 9 V - 2,2 A (Power Delivery)		2,1 A (micro USB) - 2,4 A (Type-C™)	
COURANT DE SORTIE	5 V 3 A (Type-A) - 5-6 V 3 A, 9 V 2 A, 12 V 1,5 A (Quick charge)		3,1 A	
CONNECTEURS	USB Type-A - USB Type-C™		Micro USB - Type-C™ / USB	
DIMENSIONS	137 x 72 x 16 mm		128 x 70 x 25,2 mm	
RÉF. INTENSO	7332330	7332354	7313550	7313552
RÉF.	<b>190316</b>	<b>190315</b>	<b>190329</b>	<b>190334</b>

# Chargeurs USB et alimentations pour portables

## Chargeur sans fil à induction Qi 3-en-1

Chargez votre smartphone, votre montre connectée et vos écouteurs en même temps et sans fil !

- 3 puissances de charge du smartphone : 7,5 W, 10 W et 15 W, compatible MagSafe™
- Puissance de charge de la montre connectée : 2 W
- Puissance de charge des écouteurs : 5 W
- Compatible avec la plupart des coques, dont les coques MagSafe™
- Protection contre les surcharges, surtensions, surchauffes et courts-circuits

- Fourni avec alimentation secteur et cordon USB-C™ de 1,5 m
- Compatible avec Apple à partir de l'iPhone 8, Samsung à partir du S6, LG à partir du G2, Google Pixel à partir de Google Pixel 6



RÉF.

(Intenso)®

Chargeur sans fil à induction 3-en-1

348416

## Chargeur USB GaN2 Ultra de 20 à 140 W

GARANTIE 02 ANS

Les chargeurs USB muraux GaN<sup>2</sup> Ultra sont conçus pour être plus compacts et plus puissants, et en plus sont fabriqués à partir de 85 % de plastique recyclé certifié GRS.

- De 2 à 4 ports USB, dont 1 port USB-A 18 W Quick Charge 3.0
- Puissance max indiquée sur chaque port USB
- Réf. 796017 : USB-C™ Power Delivery 3.1 EPR

CONFORMES À LA LOI AGECE !



PORTS DE CHARGE		PUISSANCE MAX	PD 3.1 EPR	RÉF.
TYPE-A	TYPE-C™			
1	1	20 W	-	796014
1	1	35 W	-	796013
1	1	67 W	-	796015
1	2	100 W	-	796016
1	3	140 W	Oui	796017

PORTS DE CHARGE		QUICK CHARGE QC3.0	POWER DELIVERY PD	TENSION D'ENTRÉE		TENSION DE SORTIE		AMPÉRAGE MAX		PUISSANCE MAX	RÉF.
TYPE-A	TYPE-C™			TYPE-A	TYPE-C™	TYPE-A	TYPE-C™	TYPE-A	TYPE-C™		
<b>A</b>	1	-	-	110 V - 240 V	5 V	-	1 A	-	-	5 W	348368
	1	-	Oui	110 V - 240 V	5 V à 12 V	-	3 A	-	-	18 W	348379
	2	-	-	110 V - 240 V	5 V	-	2,4 A (cumulés)	-	-	12 W	348362
	3	-	-	110 V - 240 V	5 V	-	3 A (cumulés)	-	-	15 W	348359
<b>B</b>	4	-	-	110 V - 240 V	5 V	-	6 A (cumulés)	-	-	30 W	348364
	1	1	Oui	110 V - 240 V	5 V à 12 V	5 V à 12 V	3 A	3 A	3 A	20 W	348363
<b>D</b>	1	1	-	Oui	110 V - 240 V	5 V	5 V à 20 V	2,1 A	3 A	30 W	348413
	1	1	Oui	Oui	110 V - 240 V	5 V	5 V à 20 V	2,4 A	3 A	45 W	348361
<b>E</b>	1	1	-	Oui	110 V - 240 V	5 V	5 V à 20 V	2,4 A	3,25 A	65 W	348408
	1	1	-	Oui	110 V - 240 V	5 V	5 V à 20 V	2,4 A	3,3 A	65 W	348412
	-	1	-	Oui	110 V - 240 V	-	5 V à 20 V	-	3 A	30 W	348415
<b>E</b>	-	2	-	Oui	110 V - 240 V	-	5 V à 20,5 V	-	5 A	100 W	348406

## Chargeur USB à charge rapide sur allume-cigare

PORTS DE CHARGE		QUICK CHARGE QC3.0	POWER DELIVERY PD	TENSION D'ENTRÉE		TENSION DE SORTIE		AMPÉRAGE MAX		PUISSANCE MAX	RÉF.
Type-A	Type-C™			Type-A	Type-C™	Type-A	Type-C™	Type-A	Type-C™		
<b>A</b>	2	-	-	12 V - 24 V	5 V	-	2,4 A (cumulés)	-	-	12 W	348365
	1	1	Oui	12 V - 24 V	5 V à 12 V	5 V à 12 V	3 A	3 A	3 A	30 W	348366
<b>C</b>	2+2	-	-	12 V - 24 V	5 V	-	9,6 A (cumulés)	-	-	48 W	348378

## Alimentation universelle PC portable 90 W / 15 V à 20 V



- Tension de sortie : 15 V / 16 V / 18,5 V / 19 V / 19,5 V / 20 V
- Puissance max. : 90 W
- 9 embouts amovibles pour la plupart des modèles Acer, Asus, Dell, HP, IBM, Lenovo, Sony, Toshiba
- 1 Port USB 5 V 1 A pour recharger un smartphone
- Affichage LCD de la tension en sortie



RÉF.

801259

Alimentation 90 W avec 9 embouts

## Station de charge 10 ports USB - 120 W

Chargez jusqu'à 10 équipements en même temps !

GARANTIE 02 ANS

- Tension d'entrée : 100 à 240 V
- 7 ports de charge USB Type-A
- 3 ports de charge USB Type-C PD
- USB Type-A : 5 V - 2,4 A max par port (66 W cumulés)
- USB Type-C : PD (54 W cumulés)
- Convient à la charge des tablettes, smartphones, laptops, etc
- Fourni avec 10 supports fixes pour s'adapter aux équipements à charger
- Protection contre les surcharges, surtensions et surchauffe



	RÉF.
Station de charge 10 ports USB	700004
Station de charge 10 ports USB avec 2 cordons USB Lightning	700005
Station de charge 10 ports USB avec 2 cordons USB-C PD	700012
Cordon USB-C / USB-C PD 20 cm blanc	700006
Cordon USB-C / Lightning 20 cm blanc	700007
Cordon USB-A / USB-C PD 20 cm blanc	700008
Cordon USB-A / Lightning 20 cm blanc	700009

**PENSEZ-Y**

Retrouvez les batteries rechargeables

Pages : 398 et 399



## Guide de choix

Les différents formats de piles sont normalisés par la Commission Electronique Internationale (CEI) et par l'American National Standards Institute (ANSI), et peuvent présenter des dénominations différentes pour un même produit.

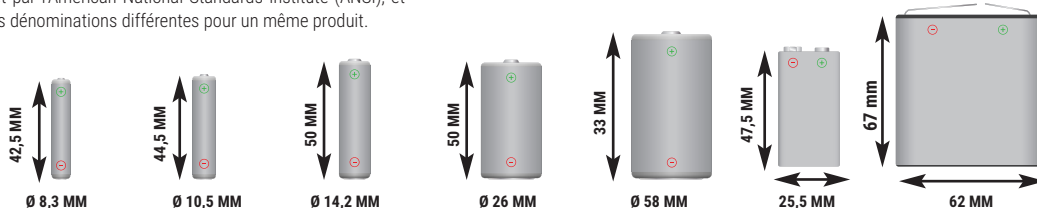

APPELLATION	AAAA	AAA MICRO	AA MIGNON	C BABY	D MONO	E E-BLOCK (PP3)	4,5 V NORMAL
<b>TECHNOLOGIE</b>							
Alcaline	LR61 - E96	LR03	LR6	LR14	LR20	6LR61 - 6LF22 6LP3146 - LR22	3LR12
Lithium	-	FR03 - L92	FR6 - L91	-	-	1604LC - CR-V9	-
Saline	-	R03	R6	R14	R20	6F22	3R12
Rechargeable	-	HR03	HR6	HR14	HR20	HR22	-
<b>TENSION</b>							
Jetable	1,5 V	1,5 V	1,5 V	1,5 V	1,5 V	9 V	4,5 V
Rechargeable	1,2 V	1,2 V	1,2 V	1,2 V	1,2 V	8,4 V	3,6 V

Faites un geste pour la planète : adoptez des batteries rechargeables !

## CHARGEURS DE BATTERIES

**A**

**GARANTIE 03 ANS**

**VARTA**

**B**

**GARANTIE 03 ANS**

**VARTA**

**C**

**NEW**

**GARANTIE 03 ANS**

**VARTA**

**D**

**GARANTIE 03 ANS**

**ANSMANN**

**E**

**GARANTIE 03 ANS**

**ANSMANN**

	FORMAT DE PRISE	ALIMENTATION	NBRE EMPLACEMENTS	TEMPS DE CHARGE	FORMAT ACCUS	ARRÊT DE CHARGE	ACCUS FOURNIS	RÉF.
<b>A</b>	FR	EU 230 V	4	15 minutes	AA, AAA	Coupe automatique + contrôle de température	Oui	<b>958884</b>
<b>B</b>	FR + USB	Usage mondial 100 - 240 V	4	4h	AA, AAA, C, D, 9 V	Coupe automatique + contrôle de température	-	<b>958885</b>
<b>C</b>	FR	USB Type-C™ 5V/1A	4	4,5h	AA, AAA, C, D ou 1x 9V	Oui	Non	<b>958886</b>
<b>D</b>	FR + USB + allume-cigare	Usage mondial 100 - 240 V	4	2h	AA, AAA, C, D, 9 V	Coupe automatique	-	<b>958813</b>
<b>E</b>	FR	Usage mondial 100 - 240 V	4	2h	AA, AAA, 9 V	Coupe automatique	-	<b>958817</b>

# Piles et batteries rechargeable VARTA



## PILES ALCALINES



Réf. 958506



Réf. 958507



Réf. 958522



Réf. 958495

	TENSION	CONDITIONNEMENT	RÉF.
V23GA	12 V	Blistre de 1	<b>958506</b>
LR44 / V136A	1,5 V	Blistre de 1	<b>958507</b>
LR03 / AAA	1,5 V	Blistre de 4	<b>958522</b>
LR6 / AA	1,5 V	Blistre de 4	<b>958521</b>
LR14 / C	1,5 V	Blistre de 2	<b>958520</b>
6LR61 / E	9 V	Blistre de 1	<b>958495</b>

## PILES LITHIUM



Réf. 958508



Réf. 958510



Réf. 958496



Réf. 958498

	TENSION	CONDITIONNEMENT	RÉF.
CR2016	3 V	Blistre de 1	<b>958508</b>
CR2025	3 V	Blistre de 1	<b>958509</b>
CR2032	3 V	Blistre de 1	<b>958510</b>
CR2430	3 V	Blistre de 1	<b>958511</b>
FR03 / AAA	1,5 V	Blistre de 2	<b>958496</b>
FR06 / AA	1,5 V	Blistre de 2	<b>958497</b>
CR-V9	9 V	Blistre de 1	<b>958498</b>

## BATTERIES NI-MH RECHARGEABLES



Réf. 958499



Réf. 958500



Réf. 958501



Réf. 958503

	TENSION	CAPACITÉ	CONDITIONNEMENT	RÉF.
HR03 / AAA	1,2 V	800 mAh	Blistre de 4	<b>958499</b>
HR6 / AA	1,2 V	2100 mAh	Blistre de 4	<b>958500</b>
HR14 / C	1,2 V	3000 mAh	Blistre de 2	<b>958501</b>
HR20 / D	1,2 V	3000 mAh	Blistre de 2	<b>958502</b>
HR22 / E	8,4 V	200 mAh	Blistre de 1	<b>958503</b>

**PENSEZ-Y**

Retrouvez nos chargeurs de piles

## Piles et batteries rechargeables ANSMANN



## PILES ALCALINES

	TENSION	CAPACITÉ	CONDITIONNEMENT	RÉF.
LR41	1,5 V	25 mAh	Blistre de 1	959323
LR43	1,5 V	75 mAh	Blistre de 1	958417
LR44	1,5 V	115 mAh	Blistre de 1	958420
LR54	1,5 V	50 mAh	Blistre de 1	958419
LR61 / AAA	1,5 V	500 mAh	Blistre de 2	959328
LR03 / AAA	1,5 V	1070 mAh	Blistre de 4	958440
LR03 / AAA	1,5 V	1070 mAh	Pack de 2	958460
LR6 / AA	1,5 V	2600 mAh	Blistre de 4	958450
LR6 / AA	1,5 V	2600 mAh	Pack de 8	958471
LR14 / C	1,5 V	800 mAh	Blistre de 2	959327
LR20 / D	1,5 V	1650 mAh	Blistre de 2	959325
6LR61 / E	9 V	550 mAh	Blistre de 1	959326
A10	9 V	38 mAh	Blistre de 1	958412
A11	6 V	38 mAh	Blistre de 1	958413
A23	12 V	550 mAh	Blistre de 1	959324
A27	12 V	20 mAh	Blistre de 1	958414
A29	9 V	20 mAh	Blistre de 1	958415
4LR44	6 V	155 mAh	Blistre de 1	958411



Réf. 958420



Réf. 958440

## PILES LITHIUM

	TENSION	CAPACITÉ	CONDITIONNEMENT	RÉF.
CR2	3 V	800 mAh	Blistre de 1	958418
CR123A	3 V	1500 mAh	Blistre de 1	958466
CR1616	3 V	55 mAh	Blistre de 1	958465
CR1620	3 V	70 mAh	Blistre de 1	958462
CR1632	3 V	120 mAh	Blistre de 1	958468
CR2016	3 V	83 mAh	Blistre de 1	959321
CR2025	3 V	160 mAh	Blistre de 1	959322
CR2032	3 V	240 mAh	Blistre de 1	958430
CR2430	3 V	300 mAh	Blistre de 1	958463
CR2450	3 V	600 mAh	Blistre de 1	958464
CR2477	3 V	1000 mAh	Blistre de 1	958467
FR03 / AAA	1,5 V	1200 mAh	Blistre de 2	958455
FR06 / AA	1,5 V	3000 mAh	Blistre de 2	958456
FR06 / AA	1,5 V	3000 mAh	Blistre de 4	958457



Réf. 958465



Réf. 958430

## BATTERIES NI-MH RECHARGEABLES

## PENSEZ-Y

Retrouvez nos  
chargeurs de piles

Page : 397

	TENSION	CAPACITÉ	CONDITIONNEMENT	RÉF.
HR03 / AAA	1,2 V	800 mAh	Blistre de 2	958693
HR03 / AAA	1,2 V	800 mAh	Blistre de 4	958697
HR03 / AAA	1,2 V	1000 mAh	Blistre de 2	958691
HR03 / AAA	1,2 V	1100 mAh	Blistre de 2	958692
HR03 / AAA	1,2 V	1100 mAh	Blistre de 4	959332
HR6 / AA	1,2 V	1300 mAh	Blistre de 2	959333
HR6 / AA	1,2 V	1300 mAh	Blistre de 4	959334
HR6 / AA	1,2 V	2100 mAh	Blistre de 4	958695
HR6 / AA	1,2 V	2500 mAh	Blistre de 2	959337
HR6 / AA	1,2 V	2850 mAh	Blistre de 2	959335
HR6 / AA	1,2 V	2500 mAh	Blistre de 4	958696
HR6 / AA	1,2 V	2850 mAh	Blistre de 4	959021
HR22 / E	8,4 V	250 mAh	Blistre de 1	958720

ACCESSOIRE

Testeur de charge des batteries

958806



Réf. 959021



Réf. 958695

## Piles alcalines industrielles

- › Grande capacité
- › Longévité accrue
- › Jusqu'à 20% d'énergie en plus !



	TENSION	CAPACITÉ	CONDITIONNEMENT	RÉF.
LR03 / AAA	1,5 V	1300 mAh	10 x shrink de 4	958900
LR06 / AA	1,5 V	2900 mAh	10 x shrink de 4	958901
LR14 / C	1,5 V	7500 mAh	20	958902
LR20 / D	1,5 V	18000 mAh	20	958903
6LR61	9 V	550 mAh	10	958904

## Testeur de piles universel

Plus de 34 formats de pile peuvent être testés !

- › Test de la capacité énergétique restante
- › Mesure de la tension réelle sur afficheur LCD
- › Test des piles bâtons et des piles boutons
- › Test des piles et des batteries rechargeables alcalines, lithium, NiCd, NiMH, zinc-air, etc
- › Alimentation : 1 x 6LR61 9 V (fournie)



Testeur de piles universel

Réf.  
958818

# Stations d'accueil de bureau

**A** DisplayLink



**+** Alimentation externe  
20V3A-5.5/2.5

**B** D Alt-Mode



**C** D Alt-Mode



**NEW**

**D** D Alt-Mode

**+** Encoche antivol  
Kensington



**Dexlan**

**E** DisplayLink



**F** D Alt-Mode



**Dexlan**

**G** DisplayLink



**+** Alimentation externe  
5V4A-5.5/2.1

**H** DisplayLink



**+** Alimentation externe  
5V4A-5.5/2.1

**I** DisplayLink



**+** Alimentation externe  
5V4A-5.5/2.1

**J** D Alt-Mode



**ATEN**

**K** D Alt-Mode



**ATEN**

**L** D Alt-Mode



**ATEN**

	ECRAN 1	RESOL ECRAN1	ECRAN 2	RESOL ECRAN2	ECRAN 3	RESOL ECRAN3	MODE ECRAN	ENTRÉE	USB-A	USB-C™ DATA	USB-C™ PD	AUDIO	CARTE MEM.	REF
<b>A</b>	DisplayPort	4K60	HDMI®	4K30	HDMI®	4K30	1+2+3 clone + étendu	USB-C™ 10G Fem.	3 x 5G + 2 x USB 2.0	2 x 10G	1 x PD 60W	1 x Jack	SD + µSD	<b>040855</b>
<b>B</b>	HDMI®	4K30	HDMI®	1080p	VGA	720p	1+2 ou 3 clone + étendu	USB-C™ 10G 15cm	3 x 10Gbps	-	1 x PD 100W	1 x Jack	SD + µSD	<b>040856</b>
<b>C</b>	HDMI®	4K30	-	-	-	-	1 + 2 + 3 clone + étendu	2 x USB-C™ 10G Fem.	2 x 5Gbps + 1 x 10G	1 x 10G	1 x PD 100W	1 x Jack	SD + µSD	<b>061110</b>
<b>D</b>	HDMI®	4K60	HDMI®	4K30	DisplayPort	1080p	clone + étendu	USB-C™ 10G 30cm	3 x 5Gbps	1 x 5G	1 x PD 100W	2 x Jack	SD + µSD	<b>310764</b>
<b>E</b>	HDMI®	1080p	DVI	1920 x 1200	-	-	1 + 2 clone + étendu	USB-C™/A 5G 2 x 50cm	3 x 5Gbps	1 x 5G	1 x PD 100W	2 x Jack	SD + µSD	<b>040897</b>
<b>F</b>	DisplayPort	4K30	HDMI®	4K30	-	-	1 + 2 clone + étendu	USB-C™ 10G Fem.	2 x 5Gbps	2 x 10G	1 x PD 100W	1 x Jack	non	<b>310790</b>
<b>G</b>	HDMI®	2050 x 1440	DVI	2048 x 1152	-	-	1 + 2 clone + étendu	USB-B 5G Fem.	6 x 5Gbps	-	non	2 x Jack	non	<b>040891</b>
<b>H</b>	HDMI®	2050 x 1440	DVI	2048 x 1152	-	-	1 + 2 clone + étendu	USB-C™ 10G Fem.	6 x 5Gbps	-	non	2 x Jack	SD + µSD	<b>040898</b>
<b>I</b>	HDMI®	2050 x 1440	DVI	2048 x 1152	-	-	1 + 2 clone + étendu	USB-B 5G Fem.	3 x 5Gbps	2 x 10G	non	2 x Jack	SD + µSD	<b>040899</b>
<b>J</b>	DisplayPort	4K30	HDMI®	1080p	VGA	1080p	1 + 2 ou 3 clone + étendu	USB-C™ 10G 10cm	3 x 5Gbps	-	1 x PD 60W	1 x Jack	SD + µSD	<b>043234</b>
<b>K</b>	DisplayPort	4K30	USB-C™ TB3	4K30	-	-	1 + 2 clone + étendu	USB-C™ 40G TB3	3 x 5Gbps	1 x 5G	1 x PD 85W	2 x Jack	non	<b>043237</b>
<b>L</b>	HDMI®	4K30	HDMI®	1080p	VGA	1080p	1 + 2 ou 3 clone + étendu	USB-C™ 10G 30cm	3 x 5G + 2 x USB 2.0	1 x 5G	1 x PD 65W	1 x Jack	SD + µSD	<b>043238</b>



# Stations d'accueil mobiles



	LAN	ECRAN 1	RES.ECRAN1	ECRAN 2	RES.ECRAN2	MODE ECRAN	ENTRÉE	MODE/PILOTE	USB-A	USB-C™ DATA	USB-C™ PD	AUDIO	CARTE MEM.	REF
<b>A</b>	Gigabit	HDMI®	4K30	-	-	1 Clone + Etendu	USB-C™ 10G 10cm	DP Alt-Mode	2 x 5Gbps	-	1 x PD 100W	non	SD + µSD	<b>310747</b>
<b>B</b>	Gigabit	DisplayPort	4K30	HDMI®	1080p	1 + 2 Clone + Etendu	USB-C™ 10G 10cm	DP Alt-Mode	2 x 5Gbps	-	1 x PD 100W	non	SD + µSD	<b>310757</b>
<b>C</b>	Gigabit	HDMI®	4K30	HDMI®	1080p	1 + 2 Clone + Etendu	USB-C™ 10G Fem 10cm	DP Alt-Mode	2 x 5Gbps	1 x 10G	1 x PD 100W	non	non	<b>310759</b>
<b>D</b>	Gigabit	HDMI®	4K30	VGA	1080p	1 + 2 Clone + Etendu	USB-C™ 10G 10cm	DP Alt-Mode	3 x 5Gbps	-	1 x PD 100W	non	SD + µSD	<b>310752</b>
<b>E</b>	Gigabit	HDMI®	4K30	VGA	1080p	1 + 2 Clone + Etendu	USB-C™ 10G 10cm	DP Alt-Mode	1 x 5Gbps	-	1 x PD 60W	non	non	<b>310754</b>
<b>F</b>	Gigabit	HDMI®	4K30	VGA	1080p	1 + 2 Clone + Etendu	USB-C™ 10G 10cm	DP Alt-Mode	2 x 5Gbps	-	1 x PD 100W	1 x jack	SD + µSD	<b>310756</b>
<b>G</b>	Gigabit	HDMI®	4K60	HDMI®	1080p	1 + 2 Clone + Etendu	USB-C™ 10G 30cm	DP Alt-Mode + MST	1 x 5G + 2 x USB 2.0	1 x 5G	1 x PD 100W	1 x jack	non	<b>310760</b>
<b>H</b>	Gigabit	HDMI®	4K60	-	-	1 Clone + Etendu	USB-C™ 10G 30cm	DP Alt-Mode	2 x 5Gbps	1 x 5G	1 x PD 100W	HP/Mic + Bluetoothj	non	<b>281910</b>
<b>I</b>	Gigabit	HDMI®	4K60	HDMI®	1080p	1 + 2 Clone + Etendu	USB-C™ 10G 30cm	DP Alt-Mode	2 x 5Gbps	1 x 5G	1 x PD 100W	HP/Mic + Bluetoothj	non	<b>281920</b>
<b>J</b>	Non	HDMI®	4K30	-	-	1 Clone + Etendu	USB-C™ 10G 50cm	DP Alt-Mode	2 x 5Gbps	-	1 x PD 60W	non	SD + µSD	<b>043239</b>
<b>K</b>	Non	HDMI®	4K30	-	-	1 Clone + Etendu	USB-C™ 10G male	DP Alt-Mode	2 x 5Gbps	-	1 x PD 60W	1 x jack	non	<b>043240</b>
<b>L</b>	Non	HDMI®	4K30	-	-	1 Clone + Etendu	USB-C™ 10G 10cm	DP Alt-Mode	2 x 5Gbps	-	1 x PD 100W	non	SSD M.2	<b>310735</b>

# Supports et accessoires pour ordinateurs portables

## Dexlan

### Stand portable alu Mini Dock USB-C™ 9 en 1 DualView HDMI® + DP + LAN



#### Le TOP de la Docking de bureau !

Station d'accueil tout aluminium 9 en 1 installée dans un socle réhausseur.

- › Entrée : USB-C™ (DP Alt mode ou TB3)
- › Double vidéo: HDMI®, DisplayPort, (sauf Mac M1)
- › Sorties : RJ45, Audio, USB-A USB-C™ (DP)
- › Carte SD



RÉF.CONSTRUCTEUR

RÉF.

Stand portable alu Mini Dock USB-C™ 9en1 DualView HDMI®+DP+LAN DEX-310790 **310790**

Chargeur secteur usb Type-C™ power delivery 100 w PD-100G **348406**

### Réhausseur pliable aluminium PC portable

#### Le refroidisseur silencieux !

Ce réhausseur d'ordinateur portable est pliable et convient aux portables de 11" à 16". Avec ses 6 niveaux d'inclinaison réglables, il est excellent pour votre confort et préserve vos vertèbres pendant la lecture et la frappe.

- › Crée un angle confortable de 13° à 41°
- › Améliore la dissipation de chaleur
- › Mécanique robuste et pliable pour le transport



RÉF.

RÉF.

### Support ventilé pour ordinateur portable 15"

- › Pour portable de 11" à 15.4"
- › Ventilateur 120 x 120 x 15mm 20 dBA
- › Hub 2 ports USB 2.0
- › Dimension du socle 330 x 225 x 40 mm
- › Poids 475 g



#### Avec Hub 2 ports USB intégré

RÉF.

RÉF.

Support ventilé ECO

903416

### Support aluminium multifonction

- › Support en aluminium avec patins antidérapants
- › 2 modes d'utilisation (support de bureau, support d'itinérance à plat)
- › 5 positions d'inclinaison (support de bureau) : 21°, 24°, 31°, 36° et 39°
- › Tapis de souris en mousse (support à plat)
- › Dimensions à plat : 505 x 225 x 12 mm
- › Poids : 550 g

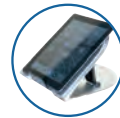

#### Idéal en itinérance !

RÉF.

RÉF.

Support multifonction

903411

### Réhausseur PC portable télescopique en aluminium

- › Meilleur angle de vision : position de visualisation optimale
- › Circulation d'air accrue
- › Hauteur réglable adaptée à la taille de l'écran : 11" ~ 15 jusqu'à 5Kg



RÉF.

RÉF.

Réhausseur PC portable télescopique en aluminium

903419

### Support ventilé pour ordinateur portable 15"

- › Nombre de positions : 2 (incliné et à plat)
- › Autoalimenté par câble USB intégré
- › 2 ventilateurs de 125 mm silencieux (10 db)
- › Dimensions : 340 x 250 x 23 mm
- › Poids : 435 g



#### Double ventilation !

RÉF.

RÉF.

Support ventilé pour ordinateur 15"

903412

### Réhausseur PC portable réglable

- › Support métallique avec patins antidérapants
- › Tube ajustable pour régler la hauteur du support
- › Dimensions : 169 x 256 x 238,5 mm
- › Hauteur ajustable : 16 - 165 mm
- › Poids maximum supporté : 15 kg



#### Hauteur ajustable !

RÉF.

RÉF.

Support multifonction

903413

### Support deluxe PC portable

- › Support métallique antidérapant avec mousse
- › Optimise la dissipation de chaleur en dessous du PC
- › Pieds en silicone antidérapants
- › Finitions haute qualité et couleur argentée
- › Dimensions : 239 x 210,5 x 67,5 mm



#### Antidérapant !

RÉF.

RÉF.

Support deluxe PC portable

903414

RÉF.

RÉF.

Réhausseur PC portable télescopique en aluminium

903419

# Dictaphones PHILIPS et OM SYSTEM

## PHILIPS



NEW

MODÈLE	<b>DPM6000</b>	<b>DVT1600</b>	<b>DVT2015</b>	<b>DVT4115</b>
USAGE	Dictée / Discours de texte	Prise de notes et conversation	Prise de notes et conversation	Pour conférences et interviews
FORMAT D'ENREGISTREMENT	DSS, MP3, PCM	PCM	PCM (WAV), HQ (MP3), SP (MP3), SLP (MP3)	MPEG1 Layer 3 (MP3), PCM (WAV)
MÉMOIRE INTERNE	16Go	32 Go	8 Go	8 Go + entrée micro SD
TPS D'ENREGISTREMENT MAX	avec une carte de 4 Go : 700 heures (SP)	129 h	2 370 h (mode SLP)	2 370 h (mode SLP)
CONNECTIVITÉ	Câble micro-USB, écouteurs 3,5 mm	USB : USB-C™ 2.0 haute vitesse	Écouteurs 3,5 mm, entrée en ligne, USB 2.0	Écouteurs 3,5 mm, USB Type-C™
FONCTIONS CLÉS	Enregistreur vocal, 2 microphones, bouton-poussoir	Microphone 360°, enregistrement avec un seul bouton, grande autonomie	Microphones haute qualité, reconnaissance vocale automatique, 40 heures d'autonomie (batterie)	3 microphones haute fidélité, application de commande à distance et de partage, batterie longue durée
RÉF.	<b>773209</b>	<b>793983</b>	<b>793981</b>	<b>776270</b>

NEW



NEW



MODÈLE	<b>DVT6115</b>	<b>DVT8115</b>	<b>ACC2310</b>	<b>LFH0334</b>
USAGE	Pour la musique, conférences et interviews	Pour la musique, conférences et interviews, enregistreur de réunion	Facilite la transcription : vous gardez vos mains libres pour saisir du contenu en continue, c'est votre pied qui démarre et suspend l'enregistrement. USB Type-A	Caque de transcription. Léger, de type sous le menton, il est offre un confort optimal. Cordon de 3 m pour vous déplacer librement, connecteur jack 3,5 mm
FORMAT D'ENREGISTREMENT	MPEG1 Layer 3, (MP3), PCM (WAV)	MPEG1 Layer 3, (MP3), PCM (WAV)		
MÉMOIRE INTERNE	8Go + entrée micro SD	8Go + entrée micro SD		
TPS D'ENREGISTREMENT MAX	2 147 h (MP3, 8 kbps),	2 147 h (MP3, 8 kbps),		
CONNECTIVITÉ	Écouteurs 3,5 mm, USB Type-C™	Écouteurs 3,5 mm, USB Type-C™		
FONCTIONS CLÉS	3 microphones haute fidélité, enregistrement de 24 bits/96 kHz, filetage pour trépied	Microphone à 360°, batterie longue durée, application de commande à distance et de partage		
RÉF.	<b>776271</b>	<b>776272</b>	<b>773211</b>	<b>772853</b>

## OM SYSTEM



NEW



NEW



NEW



NEW

MODÈLE	<b>DS-9100 Premium Kit</b>	<b>AS-9100 Transcription</b>	<b>DS-2700</b>	<b>AS-2700 Transcription Kit</b>
USAGE	Dictée / Interviews / Réunions / Discours texte (pour un environnement de travail)	Dispositif de transcription (pour un environnement de travail/ environnement cloud)	Dictée / Interviews / Réunions / Discours texte (usage individuel)	Transcription (usage individuel)
FORMAT D'ENREGISTREMENT	DSS / PCM / MP3	-	DSS / PCM / MP3	-
MÉMOIRE INTERNE	2 Go (jusqu'à 32 Go avec SD)	-	2 Go (jusqu'à 32 Go avec SD)	2Go et 32Go avec SD card
AUTONOMIE	52 heures	-	52 heures	-
CONNECTIVITÉ	Câble micro-USB, écouteurs et prise micro 3.5 mm	Câble USB, écouteurs 3.5 mm (casque)	Câble micro-USB, écouteurs et prise micro 3.5 mm	Câble USB, écouteurs 3.5 mm (casque)
FONCTIONS CLÉS	Système à double micro pour enregistrement en environnement bruyant / Gestion facile de la dictée avec ODMS Cloud	Logiciel de transcription simple et facile à utiliser avec pédalier et casque de 3,5 mm. Gestion du flux de travail de transcription dans le Cloud.	2 microphones omnidirectionnels stéréo / Gestion facile de la dictée avec ODMS R8 (Windows PC)	Logiciel de transcription simple et facile à utiliser avec pédalier et casque de 3,5 mm. Gérez la transcription facilement sur votre PC Windows.
CONTENU DU KIT	DS-9100, adaptateur AC, socle, sac de transport, câble USB, licence individuelle pour ODMS cloud 1 année	Pédalier RS31N, écouteurs E103, logiciel de transcription ODMS Cloud, abonnement 1 an	DS-2700, câble USB, LiOn batterie rechargeable, logiciel de Dictée ODMS R8, PC software	Pédalier RS28N, écouteurs E103, logiciel de transcription ODMS R8, PC software
RÉFÉRENCE OM SYSTEM	V420361BE000	V4203800E000	V420370BE000	V4203900E000
RÉF.	<b>776800</b>	<b>776801</b>	<b>776802</b>	<b>776803</b>



MODÈLE	<b>LS-P5</b>	<b>WS-882</b>	<b>WS-883</b>	<b>VN540PC</b>	<b>VP-20</b>
USAGE	Musique / Notes / Apprentissage	Notes / Apprentissage	Notes / Apprentissage	Notes / Apprentissage	Notes / Interview / Réunions
FORMAT D'ENREGISTREMENT	24 Bits 96 KHz / PCM / FLAC / MP3	MP3 / MONO PCM	MP3 / MONO PCM	WMA	PCM / MP3
MÉMOIRE INTERNE	16 Go (jusqu'à 2 To avec MicroSD)	4 Go(jusqu'à 32 Go avec MicroSD)	8 Go(jusqu'à 32 Go avec MicroSD)	4Go	8Go
AUTONOMIE	37 h	-	-	52 h	50 h
CONNECTIVITÉ	Câble micro-USB	USB intégré	USB intégré	Câble micro USB	USB intégré
FONCTIONS CLÉS	3 microphones directionnels / smartphone Bluetooth® contrôlé/Casque sans fil	Microphones directionnels / Fonction réduction du bruit ambiant	Microphones directionnels / Fonction réduction du bruit ambiant	4 scènes d'enregistrement disponibles / Fonction réduction du bruit ambiant	Microphone stéréo omnidirectionnel / Filtre anti frottement / Filtre basse séquence
RÉFÉRENCE OM SYSTEM	V409180BG000	V420330SE010	V420340BE000	V405291BE000	V413130BE000
RÉF.	<b>773437</b>	<b>773879</b>	<b>773880</b>	<b>766354</b>	<b>771732</b>

### Sac à dos et sacoches éco-conçues THE ONE

- › Gamme éco-conçue en matières recyclées certifiées GRS
- › Structure renforcée en mousse
- › Compartiment renforcé pour PC et poche accessoires
- › Passant trolley et bandoulière incluse (pour les sacoches)



	RÉF. MOBILIS	RÉF.
Sac à dos (14-15.6")	003064	<b>772482</b>
Sacoches (11-14")	003075	<b>772483</b>
Sacoches (14-16")	003076	<b>772795</b>

### Bagagerie éco-conçue - TRENDY

- › Gamme éco-conçue : 35% de matières recyclées
- › Compartiment renforcé pour PC et poches accessoires
- › Matière étanche et fond renforcé
- › Passant trolley et bandoulière incluse (pour les sacoches)



	RÉF. MOBILIS	RÉF.
Sac à dos (14-17")	025029	<b>767186</b>
Sacoches (11-14")	025027	<b>767185</b>
Sacoches (14-16")	025028	<b>767188</b>
Housse (12.5-14")	025026	<b>767184</b>

### Sac à dos 30L Voyage d'affaires 48H THE ONE

- › Produit adapté aux déplacements et voyages d'affaires – Capacité 30L
- › 1 grand compartiment renforcé pour PC
- › 1 grand compartiment vêtements/chaussures
- › Multiples poches pour accessoires
- › Bretelles ergonomiques et dos du sac rembourré



	RÉF. MOBILIS	RÉF.
Sac à dos voyage 48h	003066	<b>772795</b>

### Sac à dos et sacoches vélo

- › 1 sac à dos/sacoches, 1 sacoches double, 1 sacoches guidon
- › Système de fixation universel : compatible tous porte-bagages
- › Grand compartiment et fond renforcé
- › Haute visibilité & sécurité : éléments réfléchissants
- › Matière déperlante



	RÉF. MOBILIS	RÉF.
Sac à dos/sacoches vélo 25 L	070001	<b>776082</b>
Sacoches double 2 x 15L	070002	<b>776083</b>
Sacoches guidon	070003	<b>776084</b>

### Filtres de confidentialité

- › Protège les données à l'écran des regards indiscrets
- › Facile à installer : amovible et repositionnable
- › Réversible : 1 côté brillant / 1 côté mat
- › 2 systèmes de fixation : pour écrans avec et sans rebord
- › Disponible pour toutes les tailles d'écran



	RÉF. MOBILIS	RÉF.
Filtres de confidentialité 14" / 14.1" (16:9)	016403	<b>766016</b>
Filtres de confidentialité 15.6" (16:9)	016233	<b>766767</b>
Filtres de confidentialité 24" (16:9)	016243	<b>766770</b>

### Câbles de sécurité

- › Compatible avec toutes les encoches de sécurité
- › Câble en acier - 7 torons
- › Tête fine et pivotante
- › Livré avec 3 clés – compatible clé Pass



	RÉF. MOBILIS	RÉF.
Câble de sécurité Nano	001329	<b>772486</b>
Câble de sécurité Wedge	001272	<b>766015</b>
Câble de sécurité T Lock	001326	<b>771748</b>

# Coques et accessoires MOBILIS

## MOBILIS®

CARE & CARRY

### Folio de protection avec trépied et patte de saisie - C2

- › Trépied charnière à friction pour multiples inclinaisons
- › Matière aspect cuir
- › Patte élastique de saisie
- › Emplacement stylet
- › Disponible pour de nombreuses marques et modèles



	RÉF. MOBILIS	RÉF.
Coque C2 Galaxy Tab A9+	029034	<b>778246</b>

### Coque de protection avec clavier Bluetooth® détachable - C2

- › Clavier Bluetooth® détachable & touchpad : 100h d'autonomie
- › Haute protection contre les chutes & les chocs : jusqu'à 300 chutes de 90 cm
- › Emplacement stylet
- › Disponible pour de nombreuses marques et modèles



	RÉF. MOBILIS	RÉF.
Coque C2 Clavier Bluetooth® iPad 10.2" (9/8/7th gen)	029029	<b>776051</b>
Coque C2 Clavier Bluetooth® Galaxy Tab A9+	029035	<b>778216</b>

### Coque de protection éco-conçue et antimicrobienne - SPECTRUM-R

- › Fabriquée avec 100% de matériaux recyclés et 100% recyclable
- › Matières recyclées et certifiées par le label Global Recycled Standard
- › Technologie antimicrobienne : élimination jusqu'à 99% en 2h
- › Haute résistance contre les chutes & les chocs
- › Disponible pour de nombreuses marques et modèles



	RÉF. MOBILIS	RÉF.
Coque SPECTRUM-R iPhone 15 / iPhone 14	066052	<b>767205</b>

### Coque de protection avec trépied et poignée rotative 360° - PROTECH

- › Complexe TFP 4.0 et système breveté pour amortir et absorber les chocs
- › Résistance aux chutes : jusqu'à 500 chutes de 1.2m
- › Passant main avec trépied rotatif 360° mode portrait/paysage
- › Accessoires inclus : bandoulière, patte de saisie, porte stylet
- › Fabriqué avec 30% de matériaux recyclés et 100% recyclable
- › Disponible pour de nombreuses marques et modèles



	RÉF. MOBILIS	RÉF.
Coque PROTECH Galaxy Tab A9+	067012	<b>778245</b>

### Stylet actif universel pour tablette

- › Universel : écrire, dessiner, prendre des notes sur votre tablette
- › Compatible systèmes iOS et Android
- › Haute précision : pointe fine 1.45 mm
- › Grande autonomie : 10h en utilisation continue
- › Compatible film de protection



	RÉF. MOBILIS	RÉF.
Stylet actif universel pour tablette.	001090	<b>772468</b>

### Chargeurs secteur GaN

- › Gamme complète : chargeurs secteur de 10 à 100 Watts
- › Compatibilité universelle : USB-A et USB-C
- › Technologie GaN (du 30 au 100 W) : moins énergivore, tout en étant plus petit & léger que les chargeurs traditionnels
- › Design fin et ultra compact



	RÉF. MOBILIS	RÉF.
Chargeur secteur 10.5W - 1 USB A	001360	<b>778227</b>
Chargeur secteur 20W - 1 USB C	001361	<b>778188</b>
Chargeur secteur 30 W - 1 USB A + 1 USB C - GaN	001362	<b>778207</b>
Chargeur secteur 45W - 1 USB A + 1 USB C - GaN	001363	<b>778208</b>
Chargeur secteur 65W - 2 USB C + 1 USB A - GaN	001364	<b>778209</b>
Chargeur secteur 100 W - 2 USB C + 1 USB A GaN + câble 2m 100W	001365	<b>778210</b>

# Tablettes à stylet WACOM

## wacom®

### Wacom Intuos family

#### Idéal pour annotation des ressources pédagogiques

Notre Wacom Intuos est disponible en version 6 pouces et 8 pouces, avec une grande surface d'écriture qui s'étend de bord à bord. Utilisez un simple câble USB ou choisissez les modèles S Bluetooth / M Bluetooth pour bénéficier de la connexion sans fil. Cette tablette à stylet, légère et durable, est facile à ranger et à transporter d'une salle de classe à une autre.

#### Dimensions :

- Small : 200 x 160 x 8,8 mm – Surface active : 152 x 95 mm
- Medium : 264 x 200 x 8,8 mm – Surface active : 216 x 135 mm

Connectivité : USB-A, Slot de sécurité, connexion sans fil Bluetooth 4.2 (sur les modèles Bluetooth uniquement)

Touches ExpressKey : 4 touches ExpressKey propres à l'application personnalisable

Autonomie en utilisation continue : 15 heures minimum (sauf Réf. 766374)



	COLORIS	REF WACOM	RÉF.
Wacom Intuos Small	Noir	CTL-4100	<b>766374</b>
Wacom Intuos Bluetooth® Small	Noir	CTL-4100WLK	<b>766365</b>
Wacom Intuos Bluetooth® Small	Pistache	CTL4100WLE	<b>769440</b>
Wacom Intuos Bluetooth® Medium	Noir	CTL-6100WLK	<b>766412</b>
Wacom Intuos Bluetooth® Medium	Pistache	CTL-6100WLE	<b>766420</b>

### One by Wacom

La One by Wacom est la moins chère de nos tablettes à stylet. Disponible en version 6 pouces et 8 pouces, elle se destine aux enseignants, aux élèves et aux étudiants. Avec son design portable léger, elle se prête aux petits espaces et aux configurations d'enseignement flexibles.

#### Dimensions :

- Small : 210 x 146 x 8,7 mm – Surface active : 152 x 95 mm
- Medium : 277 x 189 x 8,7 mm – Surface active : 216 x 135 mm

Niveaux de pression du stylet : 2048 niveaux

Contenu du coffret : Tablette à stylet petit format, stylet, câble USB 1 m, 3 pointes de recharge standard, extracteur de pointe, guide de mise en route, document « Informations importantes sur le produit »



	DIMENSIONS (L X P X H)	REF WACOM	RÉF.
One by Wacom Small	210 x 146 x 8,7 mm	CTL-472	<b>766381</b>
One by Wacom Medium	277 x 189 x 8,7 mm	CTL-672	<b>766366</b>

### Wacom One

#### Explorez de nouveaux horizons

Découvrez un tout nouveau monde de possibilités avec les écrans interactifs et les tablettes à stylet Wacom One. Pour dessiner, peindre, retoucher des images, prendre des notes et collaborer à l'écran. À vous de faire votre choix : créez directement sur un écran haute résolution avec un stylet haute précision, ou découvrez la fluidité ainsi que la précision du stylet sur la tablette ultra réactive. Profitez de logiciels offerts, de tutoriels pratiques et du soutien d'une communauté extraordinaire.



	TAILLE	REF WACOM	RÉF.
One 13 touch	13,3" Full HD	DTH134W0B	<b>776716</b>
One 12	11,6" Full HD	DTC121W0B	<b>776711</b>
One S	188 x 141 x 8 mm	CTC4110WLW2B	<b>776734</b>
One M	252 x 181 x 8 mm	CTC6110WLW2B	<b>776732</b>

### Wacom Cintiq Pro

#### Conçu pour l'harmonie

Des performances inédites pour inspirer la créativité. Grâce à son design, sa conception, sa technologie et aux conseils des meilleurs professionnels de pointe, l'écran Wacom Cintiq Pro vous offre une expérience de création simple et harmonieuse. Disponible en 3 tailles, avec socles et accessoires en option.



	TAILLE	REF WACOM	RÉF.
Cintiq Pro 17	17,3"	DTH172	<b>776722</b>
Cintiq Pro 22	21,5"	DTH227	<b>776723</b>
Cintiq Pro 27	26,9"	DTH271	<b>773707</b>

### Wacom Cintiq

#### L'essentiel de la création au bout de votre stylet

Les Wacom Cintiq 16 et 22 sont des écrans de création à stylet d'un nouveau genre dont les fonctionnalités sont optimisées pour les artistes débutants. Avec la fidélité de ses couleurs, la netteté de la HD, l'ergonomie de son design, sans oublier le stylet Pro Pen 2 super-réactif, ils vous offrent des sensations naturelles et font franchir un nouveau cap à votre imagination et vos illustrations.

Taille de l'écran : 16 et 22"

Résolution : Full HD

Saisie au stylet : oui

Stylet Pro Pen 2 inclus



	TAILLE	REF. WACOM	RÉF.
Cintiq 22	22"	DTK2260K0A	<b>766378</b>
Cintiq 16	16"	DTK1660K0B	<b>766398</b>

### Tablette de Signature électronique

#### Passez à la signature électronique avec les tablettes Wacom.

Élevez vos processus documentaires à un niveau supérieur avec les tablettes de signature électronique : une approche moderne, rapide et sécurisée pour une gestion sans faille des signatures électroniques tout en gardant un cérémonial de signature traditionnel.



	TAILLE	REF WACOM	RÉF.
Tablette de Signature 540	5"	STU-540-CH2	<b>766385</b>
Tablette de Signature 430	4,5"	STU-430-CH2	<b>766379</b>

## Consommables

Nettoyage - Souffleurs d'air sec et mousses **408**

Nettoyage - Lingettes et chiffons **409**

Nettoyage - Divers **410**

Etiqueteuses bureautiques DYMO **411**

Etiqueteuses professionnelles DYMO **412**

4:40 PM

Sirius 78B

Lingette grand format  
pour écrans  
Réf. 190799  
Page 409

## SOUFFLEURS AIR SEC

### Souffleur d'air sec

- › Produit ininflammable
- › Volume net : 342 ml



## dacomex

	VOLUME NET	RÉF.
Souffleur d'air sec	342 ml	<b>191800</b>

### Souffleur d'air sec multiposition

- › Produit ininflammable
- › Volume net : voir tableau



## dacomex

	VOLUME NET	RÉF.
Souffleur air sec multiposition	125 ml	<b>191802</b>
Souffleur air sec multiposition	256 ml	<b>191801</b>

### Souffleur d'air sec triple pression

- › Produit ininflammable
- › Volume net : voir tableau
- › Réf. **191804** : souffleur multiposition



## dacomex

	VOLUME NET	RÉF.
Souffleur air sec triple pression multiposition	200 ml	<b>191804</b>
Souffleur air sec triple pression	342 ml	<b>191803</b>

### Souffleur d'air sec inflammable

- › Produit inflammable
- › Contenance : 650 ml brut / 500 ml net



	RÉF. FOURNISSEUR	RÉF.
Souffleur d'air sec inflammable	ST0610	<b>190875</b>

### Pack souffleur air sec + mousse de nettoyage

#### Gaz dépoussiérant multiposition en aérosol de 125 ml :

- › Ininflammable
- › Peut être utilisé dans toutes les positions (tête en haut / tête en bas)
- › Contenance : 520 ml (brut) 125 ml (net)

#### Mousse nettoyante antistatique 500 ml

Conçue pour les surfaces bureautiques et informatiques. Cette mousse est aussi efficace sur les moquettes, surfaces peintes et le mobilier en général.

- › Enlève les tâches sur les moquettes métaux et plastiques, claviers, écrans, capots...
- › Contenance : 650 ml brut / 500 ml net



## dacomex

	RÉF.
Pack souffleur air sec + mousse de nettoyage	<b>191805</b>

## MOUSSES NETTOYANTES

### Mousse nettoyante

**Réf. 190803** : Mousse de nettoyage antistatique multisurface (bureaux, périphériques, moquettes, surfaces peintes...)

**Réf. 190956** : Mousse virucide multi-usage : nettoie, dégraisse et désinfecte tout type de surface.

- › Contenance : 650 ml brut / 500 ml net
- › Ne pas appliquer sur les écrans



	RÉF.
Mousse antistatique	<b>190803</b>
Mousse virucide	<b>190956</b>

### Mousse nettoyante pour tableaux blancs 150 ml

Ce spray de nettoyage est idéal pour effacer les traces de feutres spécifiques sur les tableaux blancs. Il redonne ainsi un aspect neuf à tous les tableaux blancs émaillés ou stratifiés.

- › Facile à utiliser
- › Contenance : 210 ml brut / 150 ml net



	RÉF.
Mousse nettoyante pour tableaux blancs 150 ml	<b>190911</b>



# Nettoyage – Lingettes et chiffons

## LINGETTES

### Lingettes douces et grattantes pour mains et outils

Lingettes de grand taille (23 x 27 cm) conçues pour nettoyer les mains et les outils. Elles sont imprégnées d'une solution nettoyante à base de savon doux. La face grattante permet d'éliminer la saleté tenace, la graisse, l'huile, les peintures etc... La face douce nettoie et adoucit les mains.

- › Boite de 50 lingettes
- › Dimensions des lingettes : 23 x 27 cm
- › Taille de la boîte : 19 x 11 cm



RÉF. FOURNISSEUR

ST0188

RÉF.

190477

Lingettes douces et grattantes pour mains et outils

### Lingettes pour écran grand format

Lingettes antistatiques conçues pour le nettoyage des écrans de grandes dimensions : télévisions, écrans d'affichage dynamique, écrans d'ordinateurs portables, ou grands moniteurs de PC, tablettes et smartphones. Ces lingettes peuvent également être utilisées sur la vitre des scanners, sur des écrans tactiles ou encore des tableaux de bords de véhicule. En fonction de la taille de l'écran, prendre ou deux lingettes, nettoyer la surface et laisser sécher. Les lingettes éliminent parfaitement les traces de doigts, la poussière et la saleté.

- › Boite de 150 lingettes
- › Dimensions des lingettes : 19 x 26 cm



## dacomex

RÉF.

190799

Lingettes pour écran grand format

### Lingettes humides / sèches

- › Pour tout type d'écrans
- › Boite de 12 lingettes humides et 12 lingettes sèches



## dacomex



RÉF.

DACOMEX Lingettes humides et sèches **190835**

SANOTECH Lingettes humides et sèches **190817**

### Lingettes pré-imprégnées pour écrans

Lingettes nettoyantes antistatiques imprégnées, pour un usage général, pouvant être utilisées sur les surfaces vitrées et plastiques des ordinateurs et équipements de bureau. Boite de 100 lingettes



## dacomex



MARQUES

RÉF.

Boite de 100 lingettes pour écrans **190821**

SANOTECH **190878**

AF **190876**

### Lingettes pour casques et téléphones

Lingettes pré-imprégnées d'une solution nettoyante pour nettoyer efficacement casques audio et téléphones.

- › Imprégnées d'une solution nettoyante super puissante
- › Boîte de 50 lingettes



**PENSEZ-Y**

Retrouvez nos casques audio et téléphoniques

Pages : 354 - 354 et 376 à 383



RÉF.

190881

## CHIFFONS

### Chiffons blancs

- › Absorbants et non pelucheux, ils sont dotés d'une excellente résistance à l'état mouillé
- › Dimensions : 38 x 30 cm
- › Sachet de 45 chiffons



## dacomex

RÉF.

190820

Chiffons blancs

### Chiffon microfibre multisurface

Ce chiffon a été spécialement conçu pour proposer une solution de nettoyage aux surfaces les plus délicates d'un environnement de bureau. Utilisé humide ou sec, il enlève la graisse, la poussière et les traces de doigts pour laisser un fini éclatant

- › Exceptionnellement doux
- › Dimensions : 15 x 18 cm
- › Lavable en machine et réutilisable
- › Pratique et facile d'utilisation
- › Peut être utilisé en complément des solutions de nettoyage (vérifier l'emballage avant utilisation)



RÉF. FOURNISSEUR

ST0105

RÉF.

190879

Chiffon microfibre multisurface

# Nettoyage - Divers

## Nettoyant écrans

- › Réf. 190805
- › Kit de nettoyage comprenant
- › 1 nettoyant universel pour tout type d'écran, 85 ml
- › 1 chiffon microfibre

- › Réf. 190887
- › Spray de nettoyage pour écrans
- › Contenance : 85 ml
- › Sans alcool, ininflammable



**dacomex**

Kit de nettoyage pour écrans  
Spray de nettoyage pour écrans

RÉF.  
**190805**  
**190887**

## Nettoyant pour tableaux blancs

- Solution de nettoyage pour effacer les traces de feutres spécifiques sur les tableaux blancs. Respectueux de l'environnement, il est fabriqué sans gaz propulseur.
- › Contenance : 250 ml



Nettoyant pour tableaux blancs

RÉF. FOURNISSEUR  
ST0072

RÉF.  
**190797**

## Nettoyant et rénovateur

Nettoyant pour rouleaux et galets d'imprimantes et de photocopieurs.

- › Volume net : 100 ml



**dacomex**

RÉF.  
**190823**

## Nettoyant / lubrifiant pour contacts électriques

- › Nettoyant désoxydant et lubrifiant de contacts électriques et électroniques.
- › Volume net : 200 ml



**dacomex**

RÉF.  
**190810**

## Nettoyant spécial encres

Spécialement conçu pour le nettoyage des têtes d'imprimantes à jets d'encre, à aiguille, à bulles d'encres...

- › Volume net : 500 ml



RÉF.  
**190816**

## Décolle étiquette

Idéal pour décoller les étiquettes en papier, enlève tous les résidus de colle.

- › Volume net : 500 ml



**dacomex**

Décolle étiquette

RÉF.  
**190808**

## Charlottes jetables pour casques

Ce pack contient 500 charlottes jetables pour écouteurs / casques téléphoniques. Vous pourrez ainsi les changer régulièrement. Grâce à ces charlottes, les écouteurs sont protégés des microbes et bactéries, mais également de la poussière. Ces protections n'altèrent pas la qualité du son transmis et elles apportent une sensation agréable à l'oreille.

- › Pack de 500 charlottes jetables
- › Conçues pour les casques téléphoniques
- › Diamètre : de 6 à 9 cm
- › Charlottes jetables non tissées
- › Couleur : blanche

**PENSEZ-Y**

Retrouvez nos casques téléphoniques

Pages : 376 à 383



**dacomex**

Charlottes jetables pour casques

RÉF.  
**190815**

## Carte de nettoyage pour lecteur de cartes

Cartes de nettoyage pré-imprégnées.

- › Pack de 5 cartes



**dacomex**

Carte de nettoyage pour lecteur de cartes

RÉF.  
**190824**

## Spray désinfectant antibactérien

Il désinfecte et stoppe la prolifération des micro-organismes. Il élimine également les mauvaises odeurs en les attaquant à leur source. Ce spray assure une action sur les bactéries, les levures et les moisissures.

- › Virucide EN14476 (temps de contact de 5 minutes)
- › Bactéricide EN1650 (temps de contact de 15 minutes)
- › Fongicide EN1276 (temps de contact de 5 minutes)
- › Efficace sur H1NI (temps de contact de 15 secondes)
- › Contenance : 500 ml



Spray désinfectant antibactérien

RÉF.  
**190954**

# Étiqueteuses bureautiques DYMO



## ÉTIQUETEUSES LETRATAG

## LABELMANAGER



EXTENSION GARANTIE +2<sup>ans</sup> +1<sup>an</sup>



EXTENSION GARANTIE +2<sup>ans</sup> +1<sup>an</sup>



EXTENSION GARANTIE +2<sup>ans</sup> +1<sup>an</sup>



EXTENSION GARANTIE +2<sup>ans</sup> +1<sup>an</sup>

MODÈLE	LetraTag LT-100T	LetraTag LT-100T	LetraTag® 200B	LabelManager 160
RÉSOLUTION	106 ppp	160 ppp	-	180 ppp
LIGNES D'IMPRESSION	2	2	-	2
LARGEUR ÉTIQUETTES	12 mm	12 mm	12 mm	6 / 9 / 12 mm
CLAVIER	ABC	AZERTY	-	AZERTY
DÉCOUPE ÉTIQUETTE	Manuelle	Manuelle	Manuelle	Manuelle
ALIMENTATION	4 piles AA	4 piles AA	4 piles AA	6 piles AAA
CONNECTABLE PC / MAC	-	-	Via Bluetooth	-
RÉF.	<b>359449</b>	<b>359451</b>	<b>811304</b>	<b>359448</b>

## ÉTIQUETEUSES LABELMANAGER



EXTENSION GARANTIE +2<sup>ans</sup> +1<sup>an</sup>



EXTENSION GARANTIE +2<sup>ans</sup> +1<sup>an</sup>



EXTENSION GARANTIE +2<sup>ans</sup> +1<sup>an</sup>

MODÈLE	Kit LabelManager 160	LabelManager 210D	LabelManager 280
RÉSOLUTION	180 ppp	180 ppp	180 ppp
LIGNES D'IMPRESSION	2	2	2
LARGEUR D'ÉTIQUETTES	6 / 9 / 12 mm	6 / 9 / 12 mm	6 / 9 / 12 mm
CLAVIER	AZERTY	AZERTY	AZERTY
DÉCOUPE ÉTIQUETTE	Manuelle	Manuelle	Manuelle
ALIMENTATION	6 piles AA	6 piles AA	Batterie rechargeable
CONNECTABLE PC / MAC	-	-	Oui
COMPOSITION DU KIT	1 x LabelManager 160 + 3 cassettes d'étiquettes D1, 12 mm x 7 m, noir sur blanc	-	-
RÉF.	<b>811303</b>	<b>359480</b>	<b>359467</b>

## CONSOMMABLES

### Étiquettes pour étiqueteuse LetraTag®

### Étiquettes pour étiqueteuse LabelManager®



Réf. 811649

	COMPOSITION DU BUNDLE	DIMENSIONS	RÉF.
3 +rubans d'étiquettes	1 x papier noir sur blanc - 1 x plastique noir sur jaune - 1 x métallique noir sur argent	12 mm x 4 m	<b>811371</b>
Étiquette plastique noir sur blanc	-	12 mm x 4 m	<b>811649</b>
Étiquette plastique noir sur jaune	-	12 mm x 4 m	<b>811651</b>



Réf. 969700

	COMPOSITION DU BUNDLE	DIMENSIONS	RÉF.
Ruban D1 noir sur blanc	-	12 mm x 7 m	<b>969700</b>
Ruban D1 noir sur blanc	8 + 2	12 mm x 7 m	<b>811403</b>
Ruban D1 noir sur blanc	-	12 mm x 5,5 m	<b>811402</b>
Ruban D1 noir sur jaune	-	19 mm x 7 m	<b>969780</b>

Toute la gamme DYMO est disponible !

Contactez votre commercial pour plus d'informations !



# Étiqueteuses professionnelles DYMO



## ÉTIQUETEUSES LABELWRITER



EXTENSION  
GARANTIE  
+2 ANS  
+1€



EXTENSION  
GARANTIE  
+2 ANS  
+1€



GARANTIE  
02 ANS



GARANTIE  
02 ANS

MODÈLE	LabelWriter 550	LabelWriter 550 Turbo	LabelWriter 450 Duo	LabelWriter 5XL
INTERFACE	USB	USB - Connexion réseau LAN	USB	USB - Connexion réseau LAN
RÉSOLUTION	300 dpi	300 dpi	600 x 300 ppp (sur les étiquettes LW) 180 ppp (sur les étiquettes D1)	300 dpi
IMPRESSION / MINUTE	62 étiquettes	90 étiquettes	71 étiquettes	53 étiquettes
LARGEUR MAX IMP.	61 mm	61 mm	62 mm (sur les étiquettes LW) 24 mm (sur les étiquettes D1)	104 mm
TECHNOLOGIE D'IMPRESSION	Impression thermique directe		Impression thermique directe (sur les étiquettes LW) Transfert thermique (sur les étiquettes D1)*	Impression thermique directe
COMPATIBILITÉ	Windows® 8.1 ou versions ultérieures, et Mac OS® X v10.14 ou versions ultérieures	Windows® 8.1 ou versions ultérieures, et Mac OS® X v10.14 ou versions ultérieures	Windows® XP, Windows Vista™ (32-bit, 64-bit) et Windows® 7 ou Mac OS® v.10.4 ou ultérieure	Windows® 8.1 ou versions ultérieures, et Mac OS® X v10.14 ou versions ultérieures
DIMENSIONS	16 x 14 x 27 cm	16 x 14 x 27 cm	14 x 19,7 x 18,3 mm	25 x 25 x 26 cm
RÉF.	<b>359453</b>	<b>359454</b>	<b>359444</b>	<b>359455</b>

## ÉTIQUETEUSES RHINO



EXTENSION  
GARANTIE  
+2 ANS  
+1€



EXTENSION  
GARANTIE  
+2 ANS  
+1€

MODÈLE	Rhino Pro 4200	Rhino 6000
LIGNES D'IMPRESSION	4	5
LARGEUR ÉTIQUETTES	6 / 9 / 12 / 19 mm	6 / 9 / 12 / 24 mm
CLAVIER	AZERTY	ABC
DÉCOUPE ÉTIQUETTES	Manuelle	Electronique
MÉMOIRE	25 étiquettes	1000 étiquettes
ALIMENTATION	Batterie Li-Ion	Batterie Li-Ion
CONTENU	Étiqueteuse, 1 ruban Nylon 12 mm	Mallette de transport, étiqueteuse, 1 ruban Nylon 24 mm, 1 ruban Nylon 9 mm, batterie Li-Ion rechargeable, adaptateur secteur
RÉF.	<b>811301</b>	<b>359456</b>

## CONSOMMABLES

### Étiquettes pour étiqueteuses LabelWriter®

### Étiquettes pour étiqueteuses Rhino®



Réf. 969480



Réf. 811530

	COMPOSITION DU BUNDLE	DIMENSIONS	RÉF.
Multipack	12 rouleaux de 130 étiquettes	29 x 89 mm	<b>969471</b>
Multipack	24 rouleaux de 130 étiquettes	29 x 89 mm	<b>969472</b>
Multipack	6 rouleaux de 220 étiquettes	54 x 101 mm	<b>811413</b>
Multipack	12 rouleaux de 220 étiquettes	54 x 101 mm	<b>811414</b>
Étiquettes noir sur blanc	2 rouleaux de 260 étiquettes	89 x 36 mm	<b>969480</b>
1000 étiquettes	-	57 x 32 mm	<b>969540</b>
500 étiquettes noir sur blanc	-	19 x 51 mm	<b>969450</b>

	LARGEUR	RÉF.
Étiquette industrielle vinyle noir sur blanc	12 mm x 5,5 m	<b>811530</b>
Étiquette industrielle Nylon flexible noir sur blanc	12 mm x 5,5 m	<b>811400</b>
Étiquette industrielle gaine thermorétractable noir sur blanc	12 mm x 5,5 m	<b>811562</b>
Étiquette industrielle Nylon flexible noir sur blanc	12 mm x 3,5 mm	<b>811400</b>
Étiquette industrielle Polyester permanent noir sur blanc	19 mm x 5,5 m	<b>811470</b>
Étiquette industrielle Vinyle noir sur blanc	9 mm x 5,5 m	<b>811525</b>
Étiquette industrielle Vinyle noir sur blanc	12 m x 5,5 m	<b>811530</b>

## Index alphabétique - A à C

A	B	C
<b>Accessoire</b>	<b>Backplane</b> 310-311	<b>Carte</b>
Baie 148 à 151	<b>Bagagerie</b> 404-405	Contrôleur 320
Boîtier serveur 308-309	<b>Bague de repérage</b> 36-161	FireWire 320
Câblage 161 à 163	<b>Baie</b>	Graphique 322
Caméra 238 à 246-251-252	Bâti rack 141	Mémoire 317-362
Coffret 144 à 147	Réseau 138-140-152	Parallèle 321
Mobilité 390 à 406	Serveur 139-153-155	PCI 320-322
Raspberry 319	<b>Balun</b> 252	PCI-Express 320-322
Smartphone 392-393-395-396	<b>Bandeau prise</b> 148-156-94-95	Raspberry 318
Tablette 368-371-390 à 394	<b>Bandeau rackable</b> 82	Réseau 10/100 178
Téléphonie 55 à 58	<b>Barre de visioconférence</b> 275 à 278-280-282	Réseau Giga 178
Terminal point de vente 364	<b>Barre de visioconférence</b> 275 à 278-280-282	RS-232 321
	<b>Barrette mémoire</b> 318	SATA 320
<b>Accus</b> 395-396	<b>Bâti</b> 141	Son 322
<b>Adaptateur</b>	<b>Batterie externe</b> 394	USB 166
Apple® 392	<b>Batterie externe pour smartphone</b> 392-393-395	WiFi 168
Audio 5-110-111	<b>Batterie rechargeable</b> 395 à 397	<b>Cartouche de colle</b> 78
BNC 136	<b>Bloqueurs de cordon</b> 52	<b>Casque</b>
Clavier 136	<b>Bloqueurs de port</b> 52	Audio 354-356
Compact Flash 364	<b>BNC</b> 117-255	Lync / Skype for business 382-383
Cordon secteur 97	<b>Bobine papier</b> 362	Sans fil 351-352-377 à 382
CTIA 111	<b>Boîte de rangement outils</b> 68	Téléphonique 294 à 297-303-382 à 388
DB-9 / DB-15 / DB-25 136	<b>Boîtier de raccordement FTTH</b> 14-15	USB 353-382
DisplayPort 122-123	<b>Boîtier</b>	<b>Cassette d'épissure fibre optique</b> 17
Disque dur 312-323	ATX 325	<b>Catégorie 5e</b> 23-24-36-39
DVI 114-115	Fibre optique 19	<b>Catégorie 6</b> 4-25 à 28-36-40-42
Fibre optique 17	Micro-ATX 325	<b>Catégorie 6A</b> 28 à 35-41-43-44
Graphique 322	Multimédia 322	<b>Catégorie 7</b> 41-43
HDMI® 121	Mural 82	<b>Catégorie 8</b> 33-46-50
IDE 316	Raspberry 318	<b>Chargeur</b>
Jack 5-111-112	Serveur 308-309	Allume-cigare 396
M.2 SSD 312-326	Tour 325	De voyage 396
M12 49	<b>Boîtier externe</b>	Pile 100
PCI-PCIe 315-316	2.5" 325	Secteur 98-396-397
PS2 136	3.5" 326	USB 396
Réseau 179	SSD 325-326	<b>Chariot de transport</b> 68
Secteur 87	<b>Borne de connexion</b> 79	<b>Châssis fibre optique</b> 16-18-203
Souris 131		<b>Châssis muraux 19"</b> 147
SSD 310-312-323-325		<b>Classe numérique</b> 305
Téléphonie 54-55	<b>Câble</b>	<b>Clavier</b>
USB 128-131-179-322	Alimentation PCI-Expres 315-316	Filaire 333 à 338
VGA 114	Antenne TV 84	Sans fil 334 à 3336
WiFi 166	Catégorie 5e 23-24-39	Silicone 333
<b>AKCP thermomètre IP</b> 73	Catégorie 6 25 à 28-40	<b>Clé USB</b> 360-361
<b>Alcool isopropylique IPA</b> 61	Catégorie 6A 28 à 32-41	<b>Clé USB Bluetooth</b> 380
<b>Alimentation</b>	Catégorie 7 41	<b>Clé USB WiFi</b> 166
A découpage 100	Catégorie 8 33	<b>Cliveuse</b> 60-62
ATX 308	Coax vidéo 115-255	<b>Coaxial</b> 84-115-255
Boîtier serveur 308-309	Etanche 43	<b>Code barre</b> 363 à 365
Caméra 98	Fibre optique 13	<b>Coffret</b> 143 à 147
Industrielle Rail DIN 98-198	Haut-parleur 115	<b>Collier nylon - serre câble</b> 160-161-163
Multitension 98	KX6 115-255	<b>Colonne et colonnette</b> 79
PC 315-316	Monobrin 42 à 44	<b>Commutateur</b>
<b>Ampèremètre</b> 70	Multibrin 39 à 41	DB-9 / DB-25 / HD-15 200
<b>Amplificateur GSM / 3G / 4G</b> 54	PATC17 / PATC19 84	HDMI® 286
<b>Amplificateur</b>	Répéteur 133	RJ45 180
HDMI® 121	Réseau / RJ45 4-22 à 36	<b>Compresseur d'air</b> 68
VGA 114	Téléphonie 54 à 58	<b>Conférencier</b> 274-277
<b>Antenne</b>	Touret 39 à 44	<b>Connecteur</b>
WiFi 171	VATC17 / VATC19 84	Articulé 46
<b>Antivol</b> 371 à 374	Vidéosurveillance 115-255	BNC 255
<b>Antivol pour tablette</b> 371	<b>Caisse à outils</b> 68-69	Fibre optique 17
<b>Armoire</b>	<b>Caméra vidéosurveillance</b>	HD-15 38
Réseau 138-139-151-154	Analogique 251-252	RJ 45 à 50-55
Serveur 139-153-155	Factice 255	Scotchlock 83
<b>Armoire de rangement</b> 305	IP 238 à 246	SOC 62
<b>Atténuateur fibre optique</b> 19	<b>Capteur</b>	SUB-D 38
<b>Audio conférence</b> 274-275	Humidité 205	
	Température 205	

# Index alphabétique - C à L

<b>Console LCD</b>		USB amplifié	132-134	<b>Equipped goulotte</b>	76 à 83
Avec KVM	222-223	Verrouillable RJ45	32	<b>Étiqueteuse + consommables</b>	411-412
Sans KVM	222	VoIP	28	<b>Extendeur RJ45</b>	
<b>Consommable pour imprimante thermique</b>	364	<b>Coupleur et éclateur</b>	48-49-58	DVI	272
<b>Consommable pour étiqueteuse</b>	411-412	<b>Coupleur fibre</b>	17	USB	133
<b>Contrôleur</b>		<b>Courant Porteur en Ligne (CPL)</b>	208	VGA / HDMI®	271-272
De température	73-205	<b>Cutter</b>	64		
WiFi centralisé	174-175			<b>F</b>	
<b>Convertisseur</b>				<b>Fibre optique</b>	
Audio-Vidéo	4-283	<b>Data blocker</b>	52	OM1	9 à 12
DisplayPort	4-125-126	<b>DB-9 / DB-25</b>	38-136	OM2	9 à 12
Fibre optique	202-203	<b>DDR3-DDR4</b>	318	OM3	9 à 12
HDMI® / VGA	4-283	<b>Décroché téléphonique</b>	380	OM4	9 à 12
Mini DisplayPort	4-125-126	<b>Dénudeur de câble</b>	60-63-64	OS2	9 à 12
RJ45 / M12	49	<b>Déport de console</b>	224-227	Pour BOX Internet	12
RS-232 / 485	135-200	<b>Dérouleur de câble</b>	47-89-92	Pré-connectorisée	20
RS-232 / DB-9	38-133-200	<b>Détecteur</b>		<b>Filtre</b>	
Tension	98-198	De tension	71	ADSL	57
Type-C™	4-128-179	Signal satellite	84	Anti-parasite pour jack	112
USB / RS-232	133-134	<b>Détrompeur de prise électrique</b>	83	Confidentialité	401
<b>Cordon</b>		<b>Diable de transport</b>	68	<b>FTTH</b>	14-15
A repérage lumineux	34 à 36	<b>Dictaphones</b>	403	<b>Fusionneuse fibre optique</b>	62
ADSL	55	<b>Digital Media</b>			
Antenne TV	84	Ecran publicitaire	260 à 267	<b>G</b>	
Antenne WiFi	171	Media Player	258	<b>Gain thermo-rétractable</b>	22-64
Anti-rongeur	29	Prolongateur RJ45	271-272	<b>Gain wrap</b>	162
Apple® Lightning	390	Téléviseur professionnel	268 à 270	<b>Gant de protection</b>	60
Armé	29	<b>DIMM</b>	318	<b>Graveur externe</b>	361
Booster USB	133	<b>DisplayPort</b>	4-123 à 126-285	<b>Goulotte</b>	76 à 78
Caméra / BNC	115-227	<b>Disque dur</b>		<b>GRS</b>	27-31-396
Catégorie 5e	23-24-36-39	Externe	358-359		
Catégorie 6	4-25 à 28-36-40	Interne	324	<b>H</b>	
Catégorie 6A	28 à 35-41	<b>Docking station</b>	323-398	<b>HDD</b>	324-358-359
Catégorie 7	41	<b>Domotique entreprise</b>	205	<b>HDMI®</b>	4-117 à 125-127 à 130
Catégorie 8	33	<b>Dongle réseau USB</b>	179		266-267-271 à 272
Coax vidéo	255	<b>Doubleur RJ45</b>	48-58		283 à 286-290-325-326
DB-9 / DB-25	136	<b>Douchette</b>	362 à 365	<b>HotSpot WiFi</b>	172-174-175
DisplayPort	4-123-124	<b>Duplicateur</b>		<b>Hub MSi DisplayPort</b>	283
DVI	116	Clé USB	331	<b>Hub USB</b>	350-351
Écologique	27-31	Disque dur	319		
Électrique	5-86 à 89	<b>Duplicateur (splitter) audiovidéo</b>	285	<b>I</b>	
Étanche	27-32-43	<b>DVD</b>	361	<b>Imprimante de caisse</b>	364
Fibre optique	4-9 à 13	<b>DVI</b>	4-114-116	<b>Injecteur PatchSee</b>	34
Fin	28-31	<b>DVR</b>	248-253	<b>Injecteur PoE</b>	194
HDMI®	4-118 à 122			<b>Interrupteur</b>	83
Interne	320 à 322				
Jack Audio	5-110-111	<b>E</b>		<b>J</b>	
Jack pour casque téléphonique	110-283	<b>Eclateur de paires / de port</b>	48-58	<b>Jack audio</b>	5-110-111
KVM	231-232	<b>Ecouteur</b>	5-351-352	<b>Jarretière fibre optique</b>	9 à 12
Mfi	392	<b>Ecran</b>		<b>Jarretière téléphonique</b>	58
OTG	390	Affichage dynamique	260 à 265		
Parallèle	136	Bureautique	328 à 330	<b>K</b>	
Pieuvre KVM	232	Grande taille	260 à 265	<b>Keystone</b>	19-45-47-49-50-96
PoE	28	Pour salle de réunion	279	<b>Kit</b>	
PUR	31	Pour vidéoprojecteur (toile)	303	Balun	255
RCA	111	Roombooking	259	MTR Windows	277-278
Rétractable	55	Tactile	268	Nettoyage	409
Réseau / RJ45	5-22 à 36	Toile	303	Réparation Apple®, smartphone et tablette	66
SATA	313-314	Vidéosurveillance	254	Vidéosurveillance	255
Secteur	86 à 89	Visioconférence	279	Zoom Room	277
Secteur avec verrouillage	88-89	<b>Electricité</b>	83-86 à 102	<b>KVM Switch</b>	
Secteur étranger	88	<b>Embase</b>		Bureau	212-215
Sur mesure	37	Adhésive	161	IP	221-230-231
SVGA	4-113-114	Étanche	47	Mini	212-213
Téléphonie	54 à 58	HDMI®	96	Rackable	216-217-222-223
Toslink	110	Noyau RJ45	43-47-49-50-96	<b>KX6</b>	115-255
Type-C™	5-127-128-390-393-395	Presse étoupe	47		
USB	5-128 à 131-390-393	USB	96	<b>L</b>	
USB à LED	392-393	<b>Enceinte</b>	287-353	<b>Lame de cutter</b>	64
		<b>Enrouleur de câble</b>	47-89-92	<b>Lampe</b>	
		<b>Épissure fibre</b>	17	Frontale	74
				Torche	74
				<b>Lecteur</b>	
				Carte à puce	336
				Carte mémoire	363

## Index alphabétique - M à W

Code barre	365 à 367	<b>Plafonnier WiFi</b>	170-175-176	Multiprise	92
<b>Liens</b>	161 à 163	<b>Plaque Mosaic™</b>	79	Mural / Plafond	294 à 299-298-300
<b>Lunette de sécurité</b>	61	<b>Plastron</b>	77-80-81-83-112	Ordinateur portable	400 à 402
<b>M</b>					
<b>M2</b>	324	<b>PoE</b>	28-184 à 186-190-194-195	Smartphone	393
<b>Mallette</b>	66-67-69-70	<b>POS/point de vente</b>	362 à 365	Tablette	371
<b>Manchon RJ45</b>	47	<b>Point d'accès WiFi</b>	168-172-173	Unité centrale	366
<b>Matrice audio-vidéo</b>	290	<b>Point de consolidation RJ45</b>	49	Vidéoprojecteur	300
<b>Mémoire</b>	317-356 à 359	<b>Pompe à alcool refermable</b>	61	<b>SVGA</b>	4-112 à 114-284-285
<b>Mètre ruban</b>	67	<b>Poste à souder</b>	64	<b>Switch</b>	
<b>Micro-casque</b>	354-355	<b>PowerBank</b>	395	10/100	180-182-186-188
<b>Microscope fibre optique</b>	60	<b>Presse-étoupe</b>	47	10 Gigabit	183 à 185
<b>Mini coffret</b>	202	<b>Prise de courant</b>	83-106	Audio vidéo	283-284
<b>Mini DisplayPort</b>	125	<b>Prise satellite</b>	84	Fibre optique	201
<b>Mobilier</b>		<b>Produits de nettoyage</b>	408 à 411	Gigabit	181-183 à 185-187-189 à 191
Scolaire	305	<b>Projecteur</b>	62-98	Industriel	196 à 199
<b>Modem</b>	169-206-207	<b>Prolongateur sur RJ45</b>		KVM	212 à 221
<b>Modem 3G / 4G / ADSL / VDSL2</b>	169-207	HDMI®	271-272	Pocket	180-181
<b>Module fibre optique</b>	204	KVM	224-231	PoE	184-185-190
<b>Moniteur vidéosurveillance</b>	254	<b>Protection d'épissures</b>	18	<b>T</b>	
<b>Monobrin</b>	42 à 44	<b>R</b>			
<b>Moulure</b>	78	<b>Rack</b>		<b>Table roulante</b>	300
<b>MTR</b>	275 à 278	Amovible HDD/SSD	310-312	<b>Tablettes</b>	406
<b>Multibrin</b>	39 à 41	SATA / SAS	313-314	<b>Talkies-walkies</b>	74
<b>Multimètre</b>	70	<b>Rail DIN</b>	98-198	<b>Tapis de souris</b>	348-349
<b>Multiprise</b>	90 à 100	<b>Rallonge électrique</b>	89	<b>Télécommande</b>	286
<b>Multiprise avec wattmètre</b>	95	<b>Rallonge RJ45</b>	32	<b>Téléphones</b>	
<b>Multiprise à verrouillage</b>	95	<b>Rallonge secteur avec verrouillage</b>	88	Analogique	384
<b>Multiprise étanche</b>	90	<b>Raspberry Pi</b>	318-319	Filaire	384-387-388
<b>Multiprise pilotée, contrôlée et mesurée</b>	98 à 100	<b>RCA</b>	111	PABX	384
<b>Multiprise protégée parafoudre</b>	93 à 95	<b>Refroidisseur</b>	317	Sans fil DECT	385
<b>N</b>					
<b>Nano clé USB WiFi</b>	166	<b>Réhausseur d'écran</b>	365	Standard	384
<b>Nettoyant</b>	408 à 410	<b>Répartiteur TV / satellite</b>	84	VoIP	388
<b>NVR</b>	247 à 250	<b>Répéteur WiFi</b>	167	<b>Téléviseurs Pro</b>	268 à 270
<b>O</b>					
<b>Obturateur</b>	47	<b>Repose bras</b>	369	<b>Testeur</b>	71-72
<b>OM1</b>	9 à 12	<b>Repose-pieds</b>	368	<b>Testeur d'alimentation</b>	71-396
<b>OM2</b>	9 à 12	<b>Repose-poignet</b>	348-349	<b>Thermomètre</b>	70-73-205
<b>OM3</b>	9 à 12	<b>Réseau WiFi</b>	166 à 176	<b>Tiroir baie</b>	151
<b>OM4</b>	9 à 12	<b>RJ9</b>	54-55	<b>Tiroir fibre optique</b>	16 à 18
<b>OM5</b>	10	<b>RJ11</b>	54-55	<b>Toslink</b>	110
<b>Onduleur</b>	102 à 108	<b>RJ12</b>	54-55	<b>Tour de duplication</b>	319
<b>Organisateur de câble</b>	162	<b>RJ45</b>	4-22 à 36-46-48 à 51-80-81-96	<b>Tournevis</b>	65 à 67
<b>OS2</b>	9 à 12	<b>Room booking</b>	259	<b>Tournevis pour smartphone et tablette</b>	66
<b>Outil - outillage</b>	60-63 à 70	<b>Routeur</b>	170-207	<b>Traversée fibre optique</b>	18
<b>P</b>					
<b>Packs clavier / souris</b>	333-337	<b>Ruban pour étiqueteuse</b>	411-412	<b>Trolley</b>	406
<b>Paire d'électrode pour fusionneuse</b>	62	<b>S</b>			
<b>Panneau de brassage</b>	16-18-29-56-157 à 161	<b>Sac à dos</b>	404-405	<b>Trousses à outils</b>	65 à 70
<b>Panneau de signalisation</b>	61	<b>Sacoche</b>	404-405	<b>U</b>	
<b>Partageur audio-vidéo</b>	285	<b>SATA</b>	312-313-314-322-325	<b>USB 2.0</b>	5-129 à 131-390-393
<b>Passage de plancher</b>	162	<b>Scanner à main</b>	362 à 365	<b>USB 3.2</b>	4-5-131-391-393
<b>Passe câble pour baie</b>	145	<b>Serre-câble</b>	161-163	<b>USB 4</b>	129
<b>PatchClip</b>	36	<b>Serveur série</b>	200	<b>USB longue distance</b>	133-134
<b>Pâte thermique</b>	317	<b>Smart Plug</b>	208	<b>USB Type-C™</b>	4-5-127-128-391-393
<b>Pavé numérique</b>	333	<b>Socles ventilé</b>	400	<b>V</b>	
<b>PDU</b>	98 à 100-166	<b>SODIMM</b>	318	<b>Valise de rangement</b>	64-68
<b>Périphérique en silicone</b>	333	<b>Sonorisation</b>	287	<b>Valise réseau</b>	70
<b>Pied à coulisse</b>	67	<b>Soudure</b>	64	<b>Ventilateur</b>	317
<b>Pieuvre KVM</b>	232	<b>Souris</b>	339 à 347	<b>Vidéoprojecteur</b>	301-302
<b>Pigtail</b>	17	<b>Souris verticale</b>	339 à 343	<b>Vidéosurveillance</b>	236 à 199
<b>Pile</b>	398-399	<b>Souris centrée</b>	340	<b>Visioconférence</b>	275 à 282
<b>Pince</b>	60-63-67-69-70	<b>SSD</b>		<b>Visseuse - perceuse</b>	66
<b>Pince ampèremétrique</b>	71	Externe	357	<b>VoIP</b>	28-55 à 58
<b>Pince électricien et électronicien</b>	63	Interne	324	<b>W</b>	
<b>Pistolet</b>	363 à 365	<b>Station d'accueil</b>	323-400-401	<b>Wattmètre</b>	60-91-92
<b>Pistolet à cartouche</b>	77	<b>Styler pour smartphone et tablette</b>	393	<b>Webcam</b>	352
		<b>Support</b>		<b>WiFi</b>	166 à 176
		Casque	355	<b>WiFi centralisé</b>	174-175
		Clavier	383		
		Ecran	291 à 298-331-332		
		Laptop	341-369		
		Motorisé	296-298		

## Index numérique - 01 à 15

<b>01</b>		050222	<b>393</b>	<b>07</b>		128229-128262	<b>117</b>
010251	<b>321</b>	050223	<b>284</b>	070107-070175	<b>105</b>	128269-128280	<b>118</b>
013324-013344	<b>233</b>	050263-050298	<b>393</b>	<b>08</b>		128288-128299	<b>121</b>
013345	<b>133</b>	050523	<b>284</b>	083730-083750	<b>114</b>	128300	<b>136</b>
014020	<b>233</b>	050563	<b>272</b>	<b>09</b>		128301	<b>121</b>
014040	<b>366</b>	050569	<b>286</b>	091993-092991	<b>324</b>	128311-128398	<b>117</b>
014224	<b>366</b>	050796-050799	<b>352</b>	<b>10</b>		128418-128422	<b>124</b>
014234-014424	<b>133</b>	050806	<b>290</b>	101000-101035	<b>279</b>	128490-128499	<b>118</b>
014424	<b>233</b>	051038	<b>255</b>	101090-101210	<b>171</b>	128511-128541	<b>113</b>
014434	<b>133</b>	051041	<b>352</b>	101300-101350	<b>192</b>	128879-128888	<b>120</b>
014522	<b>180</b>	051071-051073	<b>255</b>	101624	<b>188</b>	128890-128922	<b>119</b>
<b>02</b>		051157-051178	<b>283</b>	102378-102389	<b>115</b>	128939-128973	<b>118</b>
020511-020544	<b>259</b>	051202	<b>272</b>	102411-102662	<b>114</b>	128988-128990	<b>120</b>
020546	<b>285</b>	051221-051248	<b>284</b>	102670	<b>81</b>	129409	<b>119</b>
021107-021306	<b>351</b>	051308-051316	<b>233</b>	102674-102676	<b>115</b>	129904	<b>121</b>
021308	<b>350</b>	051452-051472	<b>232</b>	102677-102678	<b>81</b>	<b>13</b>	
021312	<b>351</b>	051704-051714	<b>229</b>	102681-104308	<b>115</b>	136001-137010	<b>136</b>
021319-021322	<b>350</b>	051765-051767	<b>232</b>	108451-108521	<b>110</b>	137036	<b>114</b>
<b>03</b>		051981	<b>284</b>	108531-108561	<b>111</b>	137202-138862	<b>113</b>
038528-038825	<b>208</b>	052001-052019	<b>290</b>	108566-108572	<b>110</b>	<b>14</b>	
<b>04</b>		052028-052047	<b>283</b>	108781-108803	<b>111</b>	145071-145080	<b>314</b>
040232	<b>366</b>	052054	<b>290</b>	108864-109150	<b>110</b>	146310-146341	<b>313</b>
040234-040311	<b>133</b>	052190	<b>217</b>	<b>11</b>		146600-146630	<b>316</b>
040311	<b>233</b>	052200-052201	<b>233</b>	117680-119850	<b>112</b>	146691-146695	<b>315</b>
040312	<b>366</b>	052272	<b>212</b>	<b>12</b>		146697-146698	<b>314</b>
040313	<b>366</b>	052274	<b>214</b>	123111	<b>136</b>	146699	<b>316</b>
040314	<b>366</b>	052303-052360	<b>233</b>	127000-127014	<b>122</b>	146700	<b>314</b>
040315	<b>366</b>	052410	<b>214</b>	127020-127033	<b>123</b>	146750	<b>314</b>
040316-040318	<b>133</b>	052481	<b>233</b>	127241-127247	<b>122</b>	146815-146881	<b>315</b>
040318	<b>233</b>	053240	<b>253</b>	127358-127361	<b>126</b>	147273	<b>134</b>
040319-040321	<b>133</b>	053264-053265	<b>206</b>	127374	<b>125</b>	147500	<b>313</b>
040331-040360	<b>135</b>	053307	<b>242</b>	127375-127377	<b>126</b>	147531	<b>315</b>
040360	<b>233</b>	053307	<b>243</b>	127379-127387	<b>125</b>	147550	<b>314</b>
040364	<b>133</b>	053314	<b>253</b>	127389-127390	<b>126</b>	147551	<b>313</b>
040365	<b>368</b>	053707-054069	<b>242</b>	127393	<b>126</b>	147552-147559	<b>314</b>
040385	<b>133</b>	057282	<b>243</b>	127396	<b>124</b>	147560-147562	<b>315</b>
040390	<b>135</b>	057703-057712	<b>353</b>	127397-127426	<b>126</b>	147563-147564	<b>314</b>
040810	<b>233</b>	057882	<b>244</b>	127427-127433	<b>126</b>	147630-147730	<b>313</b>
040855-040899	<b>400</b>	059201-059222	<b>354</b>	127436	<b>114</b>	149204	<b>134</b>
041122-041232	<b>135</b>	059804-059831	<b>355</b>	127444-127446	<b>114</b>	149205	<b>133</b>
041306-041310	<b>210</b>	059832	<b>355</b>	127454	<b>126</b>	149205-149206	<b>233</b>
043234	<b>233</b>	059837	<b>355</b>	127461	<b>125</b>	149213-149272	<b>134</b>
043234-043238	<b>400</b>	059839	<b>354</b>	127462	<b>126</b>	149674	<b>128</b>
043239-043240	<b>401</b>	059841-059843	<b>355</b>	127471-127523	<b>116</b>	149690-149693	<b>393</b>
044002	<b>366</b>	059882	<b>354</b>	127523	<b>116</b>	149695-150314	<b>392</b>
045063-045078	<b>70</b>	059963-059967	<b>354</b>	127574-127578	<b>127</b>	<b>15</b>	
045099-045129	<b>71</b>	060018	<b>228</b>	127583	<b>116</b>	150318-150327	<b>129</b>
045141-045144	<b>72</b>	060102	<b>212</b>	127584	<b>127</b>	150328-150344	<b>130</b>
045177	<b>71</b>	060104	<b>214</b>	127628	<b>126</b>	150346	<b>129</b>
047389	<b>239</b>	060600-060604	<b>226</b>	127666-127671	<b>116</b>	150350	<b>130</b>
049089	<b>286</b>	060610-060924	<b>227</b>	127698-127699	<b>115</b>	151242-151243	<b>318</b>
049093	<b>272</b>	061070-061091	<b>212</b>	127701-127711	<b>116</b>	151295-151299	<b>319</b>
049094	<b>286</b>	061092	<b>213</b>	127732-127735	<b>118</b>	151349-151354	<b>318</b>
049096	<b>272</b>	061093	<b>214</b>	127752-127791	<b>117</b>	151355-151359	<b>319</b>
049098-049099	<b>290</b>	061094	<b>215</b>	127797-127798	<b>123</b>	151366	<b>318</b>
049994-049996	<b>284</b>	061095	<b>213</b>	127801-127812	<b>117</b>	151369	<b>319</b>
<b>05</b>		061110	<b>400</b>	127816-127836	<b>115</b>	151381	<b>318</b>
050004	<b>228</b>	061125-062002	<b>213</b>	127848-127849	<b>121</b>	151382-151388	<b>319</b>
050009	<b>225</b>	063014	<b>214</b>	127857-127869	<b>119</b>	151389	<b>318</b>
050012	<b>229</b>	063040	<b>215</b>	127871	<b>116</b>	151481-151484	<b>319</b>
050013	<b>225</b>	063042	<b>213</b>	127875	<b>116</b>	151489-151496	<b>318</b>
050014	<b>229</b>	063044	<b>215</b>	127876	<b>119</b>	151497-151504	<b>319</b>
050016	<b>225</b>	063052	<b>213</b>	127881-127891	<b>116</b>	151505-151508	<b>318</b>
050017-050018	<b>228</b>	063052	<b>213</b>	127898-127922	<b>118</b>	151509	<b>319</b>
050022	<b>226</b>	063052	<b>213</b>	127951	<b>121</b>	1515109	<b>319</b>
050026-050030	<b>224</b>	063052	<b>213</b>	127961-127971	<b>116</b>	151800-151807	<b>318</b>
050031	<b>227</b>	063052	<b>213</b>	127979-127983	<b>119</b>	151808	<b>319</b>
050033	<b>226</b>	063310-063342	<b>212</b>	128002-128039	<b>123</b>	155105	<b>350</b>
050034	<b>231</b>	066302-066516	<b>216</b>	128040-128057	<b>122</b>	155335-155340	<b>110</b>
050036-050037	<b>226</b>	068000	<b>233</b>	128059-128061	<b>124</b>	155523	<b>350</b>
050038	<b>272</b>	068352-068413	<b>101</b>	128066-128115	<b>123</b>		
050039	<b>233</b>	068908-068924	<b>208</b>	128146-128169	<b>124</b>		
050052-050067	<b>290</b>	068934-068994	<b>209</b>	128205	<b>136</b>		
050071	<b>284</b>	069950	<b>233</b>	128211-128216	<b>124</b>		
050113	<b>271</b>						
050121	<b>272</b>						
050133-050134	<b>271</b>						
050178-050216	<b>284</b>						





# Index numérique - 29 à 52

<b>29</b>		<b>31</b>					
291045-292200	<b>376</b>	310200-310310	<b>166</b>	317107	<b>181</b>	359467-359480	<b>411</b>
293133-293135	<b>277</b>	310530-310555	<b>178</b>	317108	<b>209</b>	<b>39</b>	
293136	<b>274</b>	310622-310729	<b>179</b>	317109	<b>187</b>	391860-392295	<b>17</b>
293183-293276	<b>277</b>	310735	<b>401</b>	317115	<b>190</b>	392360-392385	<b>9</b>
293413-293499	<b>275</b>	310739-310747	<b>179</b>	317121	<b>187</b>	392388-392399	<b>12</b>
299000-299014	<b>278</b>	310747	<b>723</b>	317123	<b>209</b>	392451-392466	<b>9</b>
299016-299017	<b>279</b>	310749	<b>179</b>	317142	<b>190</b>	392480-392485	<b>19</b>
299018-299022	<b>278</b>	310752	<b>401</b>	317148	<b>209</b>	392601-392778	<b>11</b>
299033-299034	<b>279</b>	310754	<b>179</b>	317159-317161	<b>191</b>	392780-392837	<b>10</b>
299046	<b>278</b>	310754-310756	<b>401</b>	317181-317189	<b>209</b>	392840-392896	<b>9</b>
<b>30</b>		310757	<b>179</b>	317191	<b>185</b>	392901-392926	<b>10</b>
300541-300555	<b>178</b>	310757-310759	<b>401</b>	317196	<b>186</b>	392931-392956	<b>12</b>
300991	<b>316</b>	310760	<b>580</b>	317199	<b>189</b>	393231-393233	<b>9</b>
301012-301020	<b>209</b>	310761-310764	<b>179</b>	317196	<b>186</b>	393234-393235	<b>10</b>
301025	<b>179</b>	310764	<b>400</b>	317207-317210	<b>209</b>	393236-393238	<b>11</b>
302211-302219	<b>172</b>	310765-310790	<b>179</b>	317217-317219	<b>187</b>	393251-393276	<b>10</b>
302234-302238	<b>171</b>	310790	<b>400</b>	317221-317366	<b>209</b>	395063-395083	<b>13</b>
302247	<b>172</b>	311540	<b>210</b>	317368	<b>183</b>	395132-395201	<b>19</b>
302248-302251	<b>171</b>	311691-311726	<b>202</b>	317369	<b>209</b>	395239	<b>159</b>
302342-302415	<b>209</b>	311746	<b>180</b>	317371	<b>181</b>	395240-395255	<b>19</b>
302446	<b>195</b>	311753-311760	<b>202</b>	317408-317409	<b>183</b>	395300-395319	<b>18</b>
302721	<b>170</b>	311761-311780	<b>204</b>	317432	<b>194</b>	395324-395327	<b>14</b>
302725	<b>166</b>	311791-311793	<b>202</b>	317452-317462	<b>191</b>	395330-395333	<b>15</b>
302731	<b>209</b>	311795-311829	<b>204</b>	317496	<b>194</b>	395334-395337	<b>14</b>
302733-302886	<b>166</b>	311848-311849	<b>204</b>	317525	<b>180</b>	395339	<b>20</b>
302899	<b>170</b>	311873	<b>204</b>	317623	<b>174</b>	395340-395341	<b>18</b>
302903	<b>209</b>	311882	<b>202</b>	317624-317632	<b>209</b>	395344-395346	<b>60</b>
303016-303027	<b>320</b>	311895	<b>204</b>	317633-317634	<b>190</b>	395347	<b>61</b>
304191-304335	<b>319</b>	311898	<b>203</b>	317635-317636	<b>191</b>	395348-395349	<b>60</b>
304871-304906	<b>322</b>	311899-311902	<b>204</b>	318964-318994	<b>169</b>	395350-395352	<b>61</b>
305045	<b>195</b>	311903-311906	<b>203</b>	<b>32</b>		395354	<b>60</b>
305121	<b>168</b>	311907-311908	<b>203</b>	320105	<b>180</b>	395357-395358	<b>61</b>
305160-305165	<b>166</b>	311911-311925	<b>204</b>	320231	<b>188</b>	395360	<b>62</b>
305200	<b>167</b>	311929-311943	<b>204</b>	320300	<b>344</b>	395363	<b>60</b>
305256-305258	<b>170</b>	311944	<b>201</b>	321005	<b>180</b>	395365-395366	<b>61</b>
305305	<b>167</b>	311946-311949	<b>204</b>	321010-321013	<b>178</b>	395367-395398	<b>62</b>
305307-305315	<b>169</b>	312175-312190	<b>187</b>	321015	<b>194</b>	395410-395414	<b>17</b>
305321	<b>320</b>	312195	<b>190</b>	321016	<b>187</b>	395415-395421	<b>18</b>
305355-305390	<b>169</b>	313008	<b>201</b>	321024	<b>188</b>	395422-395443	<b>16</b>
305501	<b>167</b>	313011	<b>320</b>	321054	<b>180</b>	395542-395543	<b>60</b>
305603	<b>321</b>	313016	<b>201</b>	321084-321208	<b>182</b>	<b>41</b>	
305730	<b>209</b>	313016	<b>181</b>	321400-321410	<b>169</b>	410000-411204	<b>210</b>
305740-305790	<b>166</b>	313105-313106	<b>183</b>	321420	<b>168</b>	411205	<b>202</b>
305902	<b>170</b>	313108	<b>313</b>	321500-321510	<b>172</b>	411244-411999	<b>210</b>
306002-306004	<b>167</b>	314000-314037	<b>315</b>	321520-321530	<b>168</b>	412016	<b>186</b>
306019	<b>166</b>	314060-314071	<b>210</b>	321550	<b>172</b>	412022-414208	<b>210</b>
306022-306023	<b>167</b>	314162	<b>313</b>	323054-323064	<b>180</b>	414210	<b>188</b>
306084	<b>320</b>	314200	<b>210</b>	323109-323210	<b>182</b>	416214-417210	<b>210</b>
306350-306355	<b>167</b>	314202-314205	<b>191</b>	323224-323226	<b>188</b>	<b>42</b>	
306556	<b>320</b>	314235	<b>210</b>	<b>33</b>		425008-425010	<b>185</b>
306572-306588	<b>321</b>	314504-314515	<b>210</b>	335539-335679	<b>324</b>	425030	<b>189</b>
306705-306900	<b>167</b>	314613	<b>296</b>	335711-335713	<b>357</b>	425048-425049	<b>191</b>
307011	<b>170</b>	314614	<b>296</b>	335735-335736	<b>324</b>	<b>43</b>	
307050	<b>174</b>	314615	<b>296</b>	335743-335744	<b>358</b>	430120-431528	<b>175</b>
307055-307075	<b>170</b>	314617	<b>296</b>	335851-335852	<b>359</b>	435025-436024	<b>173</b>
307100-307124	<b>209</b>	314621	<b>296</b>	335871-335887	<b>358</b>	436100-436952	<b>175</b>
307128	<b>174</b>	314628	<b>296</b>	335898	<b>359</b>	<b>44</b>	
307206	<b>209</b>	314629	<b>296</b>	335937	<b>357</b>	440010-440200	<b>176</b>
307212-307265	<b>174</b>	314630	<b>296</b>	335938-335939	<b>358</b>	<b>46</b>	
307450-307465	<b>167</b>	314701-314905	<b>210</b>	335944	<b>357</b>	460000	<b>376</b>
307521	<b>209</b>	314910-314925	<b>206</b>	335986-335987	<b>359</b>	460060	<b>380</b>
307603-307621	<b>312</b>	315308	<b>185</b>	335989-336003	<b>358</b>	465610	<b>378</b>
307622-307654	<b>174</b>	315316	<b>186</b>	336049	<b>395</b>	469230	<b>385</b>
307655	<b>209</b>	315318	<b>185</b>	336116-336117	<b>358</b>	<b>47</b>	
307656-307661	<b>174</b>	315326-315332	<b>189</b>	336153-336177	<b>324</b>	471200-473311	<b>210</b>
307662	<b>209</b>	315348-315353	<b>191</b>	336191-336197	<b>357</b>	476106	<b>181</b>
307665-307690	<b>174</b>	315535	<b>189</b>	336298-336301	<b>358</b>	476107-476111	<b>210</b>
307822	<b>316</b>	315807-315809	<b>185</b>	337188-338109	<b>301</b>	<b>50</b>	
308325-308411	<b>207</b>	317020	<b>181</b>	<b>34</b>		500003-500005	<b>289</b>
308627	<b>166</b>	317023	<b>190</b>	348359-348413	<b>396</b>	508036	<b>323</b>
309565-310100	<b>209</b>	317029-317030	<b>183</b>	348414	<b>195</b>	508301	<b>311</b>
		317034	<b>190</b>	348415-348416	<b>396</b>	508305-508350	<b>323</b>
		317043	<b>183</b>	<b>35</b>		<b>52</b>	
		317047	<b>181</b>	352451	<b>128</b>	522000-522110	<b>203</b>
		317048-317049	<b>183</b>	352453	<b>393</b>	522111	<b>192</b>
		317052-317055	<b>209</b>	352468-352470	<b>132</b>	522116	<b>203</b>
		317056	<b>181</b>	359444	<b>412</b>	522126	<b>193</b>
		317063-317071	<b>209</b>	359448-359451	<b>411</b>		
		317073	<b>188</b>	359453-359456	<b>412</b>		
		317086-317105	<b>209</b>				

## Index numérique - 52 à 75

522130	203	532558	131	629211-629213	64		
522150	193	532560	130	629341-629371	161	740014	280
522209-522213	203	532561	131	629421-629447	163	740048	249
522227-522228	193	532564	129			740054	280
522231	184	532570-532571	392		65	740351	316
522232	199	532600-532602	132	650035-650263	380	740784	241
522234	203	532605	129	650310	378	740978-740989	252
522235-522250	193	532649-532650	131	650311-650312	382	743082-743140	195
522315-522343	199			650320	378	745835-745853	287
522403-522453	173	543130	351	650321-650518	382	746348-746350	204
522531-522538	193			650524-650525	378	746362	201
522600-522607	173			651046	389	746378	204
522613	199			651647	390	746387	199
522691-522692	204			652000-652080	389		
522705-522715	181			652000-652080	382		
522716	186			65213-653327	389	750459	249
522718	184	571203	344	654000-654060	378	750569	280
522720	186	572315-572334	347	654245-654246	381	750851	246
522725-522728	186	572390-572423	346	654300-654328	380	750904-751141	254
522793-522799	189	572424-572427	347	655020-655200	379	751143-751146	302
522810	204	572448-572449	344	655201-655204	380	751176	288
522818-522825	184	572450-572451	345	655217	382	751531-751532	246
522831	186	573066	353	655230-655241	378	751700-751734	222
522846-522891	189	573370-573371	90	655410-655610	381	751736	246
522905-522906	204	573400	353	655611	378	751737-751738	245
522908	181	573408-573426	92	655612-655616	381	751744	222
522910-522912	184	573430-573431	90	655618	378	751768	249
522916	178	573721-573724	89	655643-655645	380	751908-751988	223
522927	186	574001	309	655675	380	751993	249
522929-522933	184	574400-574401	376	655701	378	752013-752014	222
522953-522958	193	574436	333	655710	381	752099	243
522974-522979	184	575428	344	656010-656020	389	752247	246
522980-522981	192	575436-575445	333	656200	380	752270-752272	280
522983-522990	184			657210-658224	379	752359	287
523024-523035	192			658226-658229	382	752704	222
523037-523063	267	580201-580261	136	658243	379	752706-752707	287
523159	239	580419-580460	86	658245-658248	378	752708	223
523263	240	580490	87	658410-658446	379	752710-752711	287
523283-523288	247	580691-580701	110	658618-658624	390	752754-752804	222
523291	248	580702-580797	232	658681	381	752808	223
523291	238	581449-581702	114	658715	380	752828-752829	280
523292	239	583500	233	658800-659010	390	753021	79
523295	240			659011-659012	387	753058	252
523297-523300	254	594500-594601	370	659015	388	753167-753168	287
523304	238	595043	365	659019-659050	387	753237-753238	266
523305-531282	240	595115-595140	364	659120-659171	388	753243-753257	77
	53			659230-659452	387	753258-753259	81
531283	238			659802-659840	385	753262-753277	83
531284	254	600028-600265	289		66	753281-753291	80
531296-531299	239	600311	205	666033-666676	383	753295-753296	77
531303-531356	238	600318-600347	289		70	753299	83
531385	239	600371-600488	205	700004-700012	396	753316	288
531387	238	600502	70	700090	38	753317-753318	78
531558	240	600520-600829	205	700107	287	753321-753322	79
531569-531571	247	601029-601039	111	700150-715090	38	753323	288
531589	267	605000-605050	73		71	753326	162
532261	136				71	753333	288
532403-532415	128	610401-610811	55	7199941-7207746	255	753335-753339	79
532416	392	611875-611880	41		72	753340-753349	162
532417-532418	393	611897-611916	39	720013	244	753350-753360	76
532424-532433	128	611922-611939	40	720121-720129	110	753361-753363	77
532440	130	611940-611952	41	720140-720411	111	753364-753365	78
532448	131	612004-612009	43	720550	110	753366-753367	77
532449-532450	128	612010-612015	41	720801-720810	89	753368-753382	78
532451	130	613100-613104	56	721111-721136	111	753383-753385	79
532452-532458	393	613513-613526	42	722350-722410	367	753386-753387	78
532461-532478	132	613527-613529	43		73	753388-753389	288
532480	129	613530	42	730189-730198	310	753395	254
532481-532482	130	613532-613543	43	730524-730526	311	753490-753527	161
532483	131	613567	50	730527	310	753536-753540	330
532485	129	613600-613603	44	730529-730540	311	753640-753650	162
532488-532497	130	613610-613616	45	730965-730985	363	753679-753680	241
532499	131			734404-734408	309	753700-753715	162
532501-532514	128	620625-620626	161	736505-736579	308	753769	330
532515-532517	393	620633-620645	47	736582-736685	309	753776	244
532525-532529	130	629011-629041	163	736690-736730	309	753791-753795	265
532530-532531	393	629111-629151	161	736780-737337	308	753802	79
532533	129	629160	163	738025-738185	325	753841-753844	241
532541-532544	128	629161-629162	161	738303-738324	323	753849	147
532553	131	629163	160	739192	325	754451-754545	149
532555	129	629164-629166	163		310	754715	159



## Index numérique - 82 à 98

<b>82</b>		884000-884020	<b>218</b>	903749	<b>369</b>	925589	<b>337</b>
820030-820040	<b>90</b>	884100-885016	<b>219</b>	903750-903751	<b>293</b>	925599	<b>336</b>
820110-820114	<b>89</b>	885017	<b>222</b>	903752	<b>626</b>	925600	<b>54</b>
820120-820121	<b>92</b>	885108-885832	<b>219</b>	903753	<b>623</b>	925604-925605	<b>335</b>
820122	<b>90</b>	885908-885928	<b>218</b>	903756	<b>626</b>	925607	<b>337</b>
820153	<b>91</b>			903975	<b>305</b>	925608-925614	<b>334</b>
<b>83</b>		<b>89</b>		904001-904401	<b>38</b>	925622-925623	<b>336</b>
830002-830273	<b>84</b>	890231	<b>201</b>	904425-904439	<b>317</b>	925800	<b>54</b>
830274	<b>68</b>	891008	<b>182</b>	904500	<b>71</b>	925900-925901	<b>56</b>
830287-830310	<b>84</b>	891016	<b>332</b>	904501	<b>38</b>	925909	<b>335</b>
831700	<b>64</b>	891026	<b>188</b>	907293-907295	<b>348</b>	925967	<b>337</b>
832063	<b>77</b>	892880	<b>180</b>	907716-907741	<b>147</b>	925989	<b>335</b>
832118	<b>84</b>			908050-908070	<b>160</b>	925991-925995	<b>337</b>
832551-832953	<b>67</b>	<b>90</b>		908080	<b>159</b>	925996-926412	<b>335</b>
834070	<b>83</b>	901840-901852	<b>48</b>	909160	<b>686</b>	926431-926576	<b>336</b>
<b>84</b>		902452	<b>47</b>	909180	<b>316</b>	926643	<b>335</b>
840024	<b>335</b>	902602-902603	<b>58</b>	909871	<b>371</b>	926665	<b>333</b>
842032-842930	<b>26</b>	902830-902870	<b>49</b>	<b>91</b>		927933-927935	<b>366</b>
844600-844779	<b>34</b>	902900-902903	<b>296</b>	910083-910915	<b>317</b>	927940	<b>364</b>
844910-844931	<b>35</b>	902908-902920	<b>297</b>	911711-911722	<b>81</b>	927941	<b>367</b>
844932-844965	<b>36</b>	902930-902950	<b>295</b>	911723-911728	<b>80</b>	927943	<b>366</b>
844970-844993	<b>35</b>	902956-902975	<b>305</b>	911730	<b>57</b>	928000	<b>365</b>
845000-845023	<b>36</b>	902982	<b>300</b>	911731	<b>51</b>	928019	<b>367</b>
845038-845050	<b>27</b>	902992	<b>626</b>	911733	<b>47</b>	928020	<b>364</b>
845055-845063	<b>26</b>	902995	<b>626</b>	911734-911748	<b>54</b>	928021-928023	<b>367</b>
845070-845080	<b>32</b>	903003	<b>626</b>	911777	<b>58</b>	928172	<b>366</b>
845104-845107	<b>36</b>	903004	<b>626</b>	911831-911911	<b>57</b>	928185-928190	<b>364</b>
845129-845142	<b>163</b>	903010	<b>297</b>	914095	<b>373</b>	928197-928404	<b>366</b>
845148-845169	<b>35</b>	903013	<b>296</b>	915000	<b>372</b>	928820-928841	<b>56</b>
845170-845217	<b>26</b>	903032	<b>295</b>	915005	<b>373</b>	<b>93</b>	
845300-845301	<b>35</b>	903033	<b>296</b>	915010-915020	<b>372</b>	933401-935800	<b>54</b>
846015-846954	<b>23</b>	903034	<b>293</b>	915025-915026	<b>373</b>	936501-936597	<b>57</b>
847015-847500	<b>24</b>	903038	<b>626</b>	915030-915035	<b>372</b>	936650	<b>54</b>
848050-848920	<b>25</b>	903039	<b>626</b>	915040-915045	<b>373</b>	939100-939901	<b>64</b>
848935-848942	<b>32</b>	903057	<b>626</b>	915055-915056	<b>370</b>	<b>94</b>	
848943	<b>47</b>	903059	<b>305</b>	915060	<b>372</b>	944001-944022	<b>96</b>
848944-848948	<b>32</b>	903064	<b>297</b>	915062-915063	<b>372</b>	944026-944035	<b>97</b>
849400-849416	<b>52</b>	903065-903083	<b>305</b>	915064	<b>373</b>	944036-944044	<b>96</b>
<b>85</b>		903089-903106	<b>300</b>	915070-915076	<b>373</b>	944061-944110	<b>97</b>
850011-850023	<b>30</b>	903106	<b>300</b>	915077-915081	<b>373</b>	944111-944112	<b>96</b>
850026-850148	<b>33</b>	903113	<b>296</b>	915090	<b>374</b>	<b>95</b>	
850310-850400	<b>30</b>	903118	<b>288</b>	915099	<b>372</b>	957430	<b>290</b>
850711-850890	<b>27</b>	903127	<b>623</b>	915101	<b>374</b>	958411-958471	<b>399</b>
851211-851218	<b>24</b>	903128	<b>626</b>	915103	<b>370</b>	958495-958522	<b>398</b>
851310-851354	<b>28</b>	903129	<b>299</b>	915106	<b>373</b>	958691-958806	<b>399</b>
852510-853819	<b>26</b>	903130	<b>296</b>	915110-915112	<b>371</b>	958813-958817	<b>397</b>
853910-853967	<b>23</b>	903135-903136	<b>297</b>	915114	<b>370</b>	958818	<b>399</b>
854101-854158	<b>24</b>	903139	<b>369</b>	915115	<b>374</b>	958884-958886	<b>397</b>
854180-854248	<b>25</b>	903140-903145	<b>296</b>	915116-915125	<b>371</b>	958900-959337	<b>399</b>
854265-854270	<b>27</b>	903146	<b>295</b>	915125-915180	<b>368</b>	<b>96</b>	
854275-854305	<b>27</b>	903154	<b>305</b>	915190-915196	<b>374</b>	964102-964171	<b>303</b>
854311-854358	<b>30</b>	903165	<b>296</b>	915199	<b>372</b>	965033	<b>300</b>
854370-854385	<b>31</b>	903186	<b>300</b>	915235	<b>371</b>	965033	<b>300</b>
854395-854441	<b>27</b>	903228-903231	<b>295</b>	<b>92</b>		968440	<b>296</b>
854450-854488	<b>28</b>	903236	<b>305</b>	920351	<b>321</b>	968441	<b>297</b>
854500-854562	<b>31</b>	903246-903248	<b>300</b>	920420-920441	<b>55</b>	968442	<b>296</b>
854600-855958	<b>27</b>	903256	<b>298</b>	920442-920443	<b>58</b>	968443	<b>297</b>
856810-856936	<b>28</b>	903310-903331	<b>368</b>	920450-920460	<b>55</b>	968444	<b>296</b>
857040-857130	<b>28</b>	903366	<b>295</b>	920560-920580	<b>46</b>	968445	<b>297</b>
857160-857167	<b>28</b>	903377	<b>297</b>	920620-920630	<b>55</b>	968446	<b>296</b>
857180-857250	<b>23</b>	903377	<b>297</b>	920802-920880	<b>46</b>	968448	<b>298</b>
857280-857350	<b>24</b>	903411-903419	<b>402</b>	921530-921555	<b>322</b>	968445	<b>297</b>
857700-857795	<b>30</b>	903426	<b>402</b>	924555	<b>326</b>	968446	<b>296</b>
857800	<b>24</b>	903463	<b>298</b>	924620	<b>323</b>	968448-968449	<b>298</b>
857900-857962	<b>26</b>	903466	<b>300</b>	924625-924664	<b>326</b>	968450-968451	<b>299</b>
858301-858385	<b>30</b>	903524	<b>369</b>	924665	<b>325</b>	969450-969540	<b>412</b>
858401-858541	<b>31</b>	903532	<b>293</b>	924675-924695	<b>326</b>	969700-969780	<b>411</b>
858560-858655	<b>33</b>	903533	<b>626</b>	925400	<b>54</b>	<b>97</b>	
858700-858748	<b>31</b>	903534	<b>295</b>	925528-925536	<b>337</b>	971501-971504	<b>340</b>
858750-858759	<b>32</b>	903535	<b>298</b>	925539	<b>334</b>	971505-971506	<b>341</b>
859410-859426	<b>29</b>	903536	<b>299</b>	925542	<b>335</b>	971507-971508	<b>340</b>
859450-859457	<b>28</b>	903537-903544	<b>291</b>	925544-925546	<b>334</b>	971509-971514	<b>341</b>
859458-859465	<b>29</b>	903586	<b>299</b>	925549	<b>336</b>	971515-971532	<b>340</b>
859500-859587	<b>30</b>	903611	<b>393</b>	925553	<b>337</b>	971534	<b>341</b>
<b>88</b>		903641-903645	<b>162</b>	925554	<b>335</b>	973070-973115	<b>24</b>
881110-881200	<b>99</b>	903730	<b>623</b>	925556	<b>336</b>	<b>98</b>	
881202-881204	<b>98</b>	903731	<b>623</b>	925556	<b>335</b>	980334	<b>189</b>
881210-881410	<b>99</b>	903735-903738	<b>293</b>	925564	<b>336</b>		
882160-882800	<b>200</b>	903740-903741	<b>368</b>	925569	<b>335</b>		
		903748	<b>623</b>	925574	<b>346</b>		

# Index des marques

<b>3M</b>	50-61-83		147-152-153	<b>PHILIPS</b>	262-263-268-270-329-403
	292-293-294-295-296-297-300-331-332	<b>ekivalan</b>	13-42-43-56-138-139-140-142-143-144-145-146-147-148-149-150-151		71-186-188-202-206-210
	309-323-325-344-345-350-352-353-363-396-402	<b>EnGenius</b>	173-175	<b>PNY</b>	324-363
	409	<b>EPSON®</b>	364		274-275-277-378-380-385-74-275-276-277-352-378-379-380-381-382-385-387-388-389-390
<b>AKCP</b> EST. USA 1981	73	<b>evoko</b>	259-285		171
<b>Alcatel</b>	384		342-343	<b>Raritan</b> A World of Display	98-99-200-218-219-222
<b>Alcatel-Lucent</b>	384	<b>Gigaset</b>	384-385		318-319
	173-178-181-184-186-189-192-193-199-201-203-204		241-242-249-252-253		76-77-78-79
<b>AN-MANN</b>	74-393-396-397-399	<b>Honeywell</b>	366-367		207
<b>AOC</b> EYES VALUE	329		171-188-192-279	<b>SanDisk</b>	360-362
<b>ATEN</b>	95-100-133-135-200-212-213-217-220-221-224-226-227-230-231-232-233-271-272-283-284-286-290-321-351-400-401	<b>HWgroup</b>	205		410
<b>AVerMedia</b>	352		319		324
	89-92-93-95-96-97-162		79-198		280
	344-369	<b>ICY DOCK®</b>	310-311-325	<b>SHOKZ</b>	356
	258-281-282		163		91
<b>benq</b>	301	<b>IEC LOCK</b>	88-89		52
	243-244-266	<b>iivama</b>	243-264-267-328	<b>softing</b>	72
	280-287-288		93-94-106-107-108	<b>SONOS</b>	289
	176	<b>(Intenso)®</b>	324-357-358-360-361-362-395-396	<b>SONY</b>	265-266-302
	354	<b>ii-PRO</b>	245-246	<b>stonet®</b>	181-210
<b>ChargeBox</b> ChargeBox by the World	304		362-363	<b>Targus</b>	350
<b>CHERRY</b>	334-335-336-337-346-347-348-354		77-80-81-82-83-84-89-90-95-99-102-103-154-161		34
<b>Contour.</b>	340-341		260-261-267-269		166-167-168-169-170-174-178-179-181-183-187-190-191-201-203-204-207-208-209
<b>CORNING</b>	44-45		305		350-359-360-362-363
<b>dacomex</b>	4-5-166-292-294-296-297-298-299-331-332-333-338-339-344-345-349-350-353-355-365-369-370-371-372-373-374-376-392-393-408-409-410		98-198		127
	238-239-240-247-248-254-267-330		155	<b>VARTA</b>	397-398
<b>dataflex</b>	162-163-293-294-332-368	<b>MOBILIS</b> CASE & CARRY	404-405		195-206
<b>devolo</b>	208		254		291-293-294-295-296-297-298-299-300-332
<b>Dexlan</b>	16-17-18-20-25-30-31-33-40-49-50-51-60-80-81-89-90-101-115-135-145-148-149-159-161-166-178-179-180-182-187-188-194-195-201-202-204-212-213-214-215-216-222-223-225-228-229-308-309-310-312-320-321-322-323-325-326-376-400-401	<b>NETGEAR®</b>	166-185-186-189-191	<b>wacom®</b>	406
<b>DYMO</b>	411-412	<b>OM SYSTEM</b>	403		83
<b>EasySplicer</b>	62		364	<b>WallPatch</b>	35-51
<b>EATON</b> Powering Business Worldwide	104-105		301	<b>Western Digital</b>	358
			377		394-396
			66-159	<b>Yealink</b>	278-279-383-384-386
			34-35-36		